



PERR Holzzäune

Qualität aus heimischen Hölzern

Holzzäune



**Sicht- und
Schallschutzzäune**



**Hölzer für Garten-,
Landschafts-
und Spielplatzbau**



Gebirglärchenhölzer

PERR Holzzäune

Sehr geehrter Kunde,

als moderner Hersteller von Holzzäunen, Schallschutzwänden und einer breiten Palette von Holzprodukten für den Garten-, Landschafts- und Spielplatzbau verwenden wir nur ausgesuchte heimische Nadelhölzer.

Die Firma Perr wird bereits in der 2. und 3. Generation geführt; dadurch kann unser Familienbetrieb mit seinen 30 Mitarbeitern und Auszubildenden auf sechs Jahrzehnte Erfahrung rund ums Thema Gartenholz bauen.

Wir sind bestrebt, so umweltschonend als möglich zu arbeiten und dies ständig zu verbessern: Fünf unserer Gabelstapler sind bereits mit einem Elektromotor ausgestattet. Einen Teil des Stroms für unser Holzwerk in Riedering beziehen wir aus der hauseigenen hochleistungsfähigen, 225 KW starken, Photovoltaikanlage. Und unsere Holzspäneheizung deckt den Wärmebedarf für unsere Gebäude und Trockenkammern.

Langfristig haben wir zudem den Umstieg auf Elektroautos, -transporter und -Lkw für den Nahverkehr ins Auge gefasst. Den Strom hierfür soll eine Holzvergasungsanlage liefern, die ausschließlich mit Holzabfällen aus unserem Betrieb gespeist wird.

Der verantwortungsvolle Umgang mit den Ressourcen, hochwertige Qualität und präzise technische und handwerkliche Verarbeitung sind für uns zu jeder Zeit oberstes Gebot.

Holzauswahl

Wir verarbeiten nur sorgfältig ausgesuchte heimische Nadelhölzer aus geeigneten Gebieten mit verantwortungsbewusster und nachhaltiger Forstwirtschaft.



Anlieferung von frisch gefällten Fichtenstangen.



Wintergefällte Fichtenstangen werden zur Verarbeitung transportiert.



Bearbeitung



Auf modernsten Maschinen werden die Hölzer mit nicht zu schneller Vorschubgeschwindigkeit gefahren, um eine absolut saubere Oberfläche zu erreichen.



Auf die Holzstruktur und den Wachstumsverlauf sowie den Erhalt des gut zu imprägnierenden Splintholzes wird geachtet. Bei der Qualitätskontrolle werden Hölzer mit kleinsten Fehlern aussortiert und nurmehr als Stapellatten verwendet.



Rundungen, Falze, Auskerbungen und sonstige Holzverbindungen werden auf computergesteuerten Maschinen und Anlagen passgenau gefräst und bearbeitet.



Gartentür und -Tore werden in unserer Schreinerei nach Maß gefertigt.

P E R R Holzzäune

Trocknung

Nach der Bearbeitung werden die Rund- und Halbrundhölzer gestapelt und bis zur Rissbildung und Imprägnierreife von 25 – 30 % Holzfeuchte luft- oder trockenkammergetrocknet.

Kanthölzer, Bohlen und Bretter werden vor der Verarbeitung auf ca. 14 – 16 % Holzfeuchte getrocknet.



Imprägnierung

Kesseldruckimprägnierung ist für Fichten-, Tannen- und Kiefernholzer, die der Witterung ausgesetzt sind, dringend notwendig und verlängert die natürliche Dauerhaftigkeit.

Im Vakuum- und Druckverfahren wird die Luft über Stunden aus dem Holz gezogen und anschließend die Imprägnierflüssigkeit über Stunden ins Holz gepresst. So lässt sich das Splintholz des Holzes durchtränken.

Der überwiegende Teil des Holzes, das Kernholz, lässt sich nur an der Oberfläche imprägnieren. Daher ist eine Trocknung mit Rissbildung vor der Imprägnierung erforderlich. Wir imprägnieren auf zwei modernen, computer-gesteuerten Kesseldruckanlagen mit einem Rauminhalt von 70 m³.



Wichtig: Der Trockenriss muss imprägniert sein.



Lagerung

Sämtliche bearbeitete und imprägnierte Hölzer werden unter Dach gelagert.

Lärchen- und Eichenrundhölzer in verschiedenen Durchmessern haben wir bis ca. 10 m Länge auf Lager.

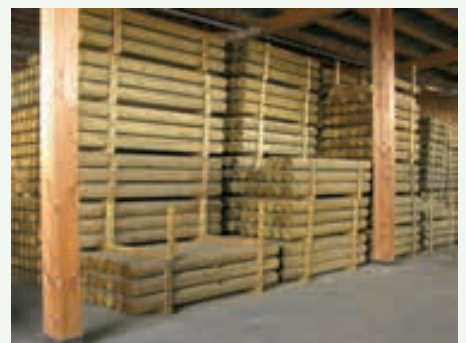

Lärchenholz in sehr guter Qualität wächst hauptsächlich auf kargen Böden in höheren Lagen über 1000 m Seehöhe. Es ist ein schweres, harzhaltiges Nadelholz mit rötlicher Färbung und kann auch ohne chemischen Holzschutz im Freien verbaut werden.

Um die natürliche Haltbarkeit zu erhöhen, kann Lärchenholz mit einem Holzschutzgrund mit Wirkstoffen grundiert werden und anschließend mit Holzöl, z.B. Seite 24, Nr. 47.2 naturfarben, oder mit Farbzusatz gestrichen werden. Dies verzögert außerdem ein Vergrauen des Holzes.



Lärchenholz

Wir haben ständig ca. 1300 m³ steirisches Gebirglärchenholz kernfrei eingeschnitten und in sehr guter Qualität in unserer 155 m langen Lärchenlagerhalle zum Trocknen auf Stapel.

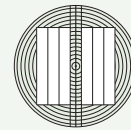

Lieferung

Gegen Berechnung liefern wir frei Haus oder Lagerplatz einschließlich Kranentladung.



Montage

Im Umkreis von ca. 50 km um Rosenheim übernehmen wir auch die gesamte Montage Ihres Zaunes mit allen Bohr- und Nebenarbeiten. Wir fertigen komplette Zaun- und Toranlagen in solider handwerklicher Ausführung.

Unsere zwei Zaunmontagefahrzeuge sind mit allen benötigten Werkzeugen und Maschinen ausgestattet. Falls erforderlich können wir auch eines unserer zwei Kranfahrzeuge für den Zaunbau einsetzen.

PERR Sonderanfertigungen

Sollten Sie in unserer Preisliste den passenden Gartenzaun, das gewünschte Gartentor, eine spezielle Bank, eine Sonder-Holzkonstruktion oder ein anderes, von Ihnen gewünschtes Produkt nicht finden, fertigen wir das in unserer modernen Schreinerei und Zimmerei nach Ihren Vorstellungen aus heimischen Hölzern. Wir erstellen Ihnen gerne ein Angebot!



Villenzaun kesseldruckimprägniert, weiß grundiert und weiß lasiert.



Speziell angefertigter Zaun Fichte kesseldruckimprägniert nachgetrocknet und 2 x lasiert.



Gartentür. Schwerer verzapfter Rahmen, kesseldruckimprägniert, nachgetrocknet, 2 x farbig lasiert.



Sichtschutzwand aus Lärchenbohlen mit Aluwinkeln befestigt, für ein Schwimmbad



Sicht- und Lärmschutztor, Lärche natur, zwischen 2 hohe Betonsäulen montiert



Brückenträger aus Lärchenholz BSH, vorbereitet zum Brückenbelag anbringen



Rundholzbett aus getrockneten, gefrästen Fichtenstämmen



Stabile Windschutzglaswand, in 16 cm starke Lärchenrundhölzer eingebaut



Aussichtsturm aus Tannenhölzern, Landesgartenschau 2010



Vogelnest aus nicht entrindeten Fichtenstämmen. Bundesgartenschau 2005 München

Staketenzäune, Jägerzäune und Hanikelzäune	8 – 11
Gartentüren und Tore für Staketen-, Jäger- und Hanikelzäune	12 – 13
Hinweise zur Bestellung und Montage von Türl und Toren	14
Staketenzäune aus Edelkastanie	15
Bretterzäune und passende Tore	16 – 17
Hobellattenzäune Fichte kesseldruckimprägniert	18 – 19
Hobellattenzäune aus steirischer Gebirglärche	20 – 21
Hobellattenzaunfelder oben rund, Hobellatten Türl und Tore	22 – 23
Nachpflegemittel und Farben	24
Rundholzpfähle und Vierkantpfosten	24 – 25
Zaun- und Torbeschläge	26 – 31
Sichtschutzwände und passende Türl und Tore	32 – 35
Rankblenden und Spaliergitter	36 – 37
Lärmschutzwände hochabsorbierend	38 – 41
Rundholz-Lärmschutzwände reflektierend	42 – 43
Bohlen-Lärmschutzwände reflektierend	44 – 45
Sichtschutzwände und Rankgitter aus steirischer Gebirglärche	46 – 49
Sichtschutzzäune und Rankgitter aus Fichten- und Kiefernholz, Zaungabionen	50 – 51
Rundhölzer und Rundholzerzeugnisse	52 – 59
Rundholzgeländer	60 – 61
Konstruktionshölzer in Fichte kesseldruckimprägniert und Lärche natur	62 – 63
Terrassenhölzer in steirischer Gebirglärche und Thermoeseche	64 – 66
Rund-, Kantholzpflaster und Bodenfliesen	67
Mülltonneneinfassungen und Carports	68 – 69
Pergolen	70 – 71
Hochbeete, Komposteinfassungen und Abfallbehälter	72 – 73
Pflanzkästen	74 – 75
Gartensitzgruppen, Bänke und Baumbank	76 – 77
Sandkästen und Holzspielgeräte	78 – 82



Nr. 1

Staketenzaun senkrecht · halbrund gefräst, Ø 55 mm

aus Fichtenstangenholz, Spitzen oben angekegelt, auf 1 lfm ca. 10 Latten, ohne Bindstangen, braun kesseldruckimprägniert



Höhe cm	€ pro Stück o. MwSt.	€ pro Stück m. MwSt.	€ pro lfm o. MwSt.	€ pro lfm m. MwSt.
60	0,97	1,15	9,70	11,54
70	1,00	1,19	10,00	11,90
80	1,08	1,29	10,80	12,85
90	1,23	1,46	12,30	14,64
100	1,31	1,56	13,10	15,59
110	1,44	1,71	14,40	17,14
120	1,55	1,84	15,50	18,45
150	2,00	2,38	20,00	23,80
180	2,52	3,00	25,20	29,99

Aufpreis Staketen oben schräg geschnitten à Stück € 0,20

Nr. 2

Staketenzaun senkrecht · halbrund gefräst, Ø 65 mm

aus Fichtenstangenholz, Spitzen oben angekegelt, auf 1 lfm ca. 9 Latten, ohne Bindstangen, braun kesseldruckimprägniert



Höhe cm	€ pro Stück o. MwSt.	€ pro Stück m. MwSt.	€ pro lfm o. MwSt.	€ pro lfm m. MwSt.
50	1,01	1,20	9,09	10,82
60	1,10	1,31	9,90	11,78
70	1,19	1,42	10,71	12,74
80	1,30	1,55	11,70	13,92
90	1,38	1,64	12,42	14,78
100	1,51	1,80	13,59	16,17
110	1,69	2,01	15,21	18,10
120	1,78	2,12	16,02	19,06
130	1,98	2,36	17,82	21,21
140	2,17	2,58	19,53	23,24
150	2,28	2,71	20,52	24,42
160	2,47	2,94	22,23	26,45
170	2,76	3,28	24,84	29,56
180	2,86	3,40	25,74	30,63
200	3,23	3,84	29,07	34,59
220	3,66	4,36	32,94	39,20
250	4,13	4,91	37,17	44,23

Aufpreis Staketen oben schräg geschnitten à Stück € 0,20

Rund- und Vierkantpfosten siehe Seiten 24 / 25.

Nr. 3

Jägerzaun · halbrund gefräst, Ø 55 mm

aus Fichtenstangenholz, oben gespitzt, mit feuerverzinkten Nägeln zu ausziehbaren Feldern vormontiert, Gatterlänge 3 m, ohne Bindstangen, braun kesseldruckimprägniert, in Lärche natur auf Anfrage



Höhe cm	€ pro lfm o. MwSt.	€ pro lfm m. MwSt.
50	14,48	17,23
60	15,37	18,29
70	16,46	19,59
80	17,56	20,90
90	19,34	23,01
100	20,75	24,69
110	23,14	27,54
120	25,01	29,76

Für Felder, die genau nach Längen zwischen den Mauersäulen zugeschnitten werden: Aufpreis 25%. Andere Höhen auf Anfrage.

Bindstangen · halbrund gefräst, Ø 85 mm

Nr. 4

Zaunriegel aus Fichtenstangenholz, braun kesseldruckimprägniert, auf Wunsch grün

Längen cm	€ pro Stück o. MwSt.	€ pro Stück m. MwSt.
200	4,66	5,55
250	5,82	6,93
300	6,99	8,32
350	8,22	9,78
400	10,47	12,46



Bindstangen · halbrund gefräst, Ø 95 mm

Nr. 5

Zaunriegel aus Fichtenstangenholz, braun kesseldruckimprägniert, auf Wunsch grün

Längen cm	€ pro Stück o. MwSt.	€ pro Stück m. MwSt.
200	5,21	6,20
250	6,51	7,75
300	7,82	9,31
350	9,31	11,08
400	11,75	13,98
450	13,31	15,84
500	14,87	17,70



Lärchenstaketenzaun senkrecht · halbrund gefräst, Ø 65 mm

Nr. 6

aus kerngetrennten Lärchen-Kanthölzern gefräst, Spitzen oben angekegelt, auf 1 lfm ca. 9 Latten, ohne Bindstangen, natur

Höhe cm	€ pro Stück o. MwSt.	€ pro Stück m. MwSt.
60	1,59	1,89
70	1,69	2,01
80	1,87	2,23
90	2,05	2,44
100	2,22	2,64
110	2,52	3,00
120	2,70	3,21
150	3,33	3,96
180	4,10	4,88
200	4,62	5,50

Lärchenstaketen halbrund gefräst Ø 55 mm, 1 m lang 1,63 € + MwSt.
Rund- und Vierkantpfosten siehe Seiten 24 / 25.



Aufpreis Staketen schräg geschnitten á Stück 0,20 €
Aufpreis grün oder braun kesseldruckimprägniert 8%

Lärchenbindstangen · halbrund gefräst, Ø 95 mm

Nr. 7

aus kerngetrennten Lärchen-Kanthölzern gefräst, natur

Längen cm	€ pro Stück o. MwSt.	€ pro Stück m. MwSt.
200	7,55	8,98
250	9,44	11,23
300	11,33	13,48
400	15,10	17,97
500	18,88	22,47



Aufpreis grün oder braun kesseldruckimprägniert 8%

Nr. 8**Staketenzaun senkrecht ungleich geschält · halbrund Ø ca. 45 - 60 mm**

aus Fichtenstangenholz, Spitzen oben angekegelt, auf 1 lfm ca. 10 Latten, ohne Bindstangen, braun oder grün kesseldruckimprägniert



Staketenzaun ungleich geschält, Staketeten oben schräg geschritten

Höhe cm	€ pro Stück o. MwSt.	€ pro Stück m. MwSt.	€ pro lfm o. MwSt.	€ pro lfm m. MwSt.
80	1,54	1,83	15,40	18,33
90	1,64	1,95	16,40	19,52
100	1,74	2,07	17,40	20,71
110	1,97	2,34	19,70	23,44
120	2,06	2,45	20,60	24,51
150	2,71	3,22	27,10	32,25
160	2,85	3,39	28,50	33,92
180	3,38	4,02	33,80	40,22

Aufpreis Staketeten oben schräg geschritten à Stück € 0,20
Fichte natur Preisminderung – 8%**Nr. 9****Bindstangen ungleich geschält · halbrund Ø ca. 70 - 90 mm**

aus Fichtenstangenholz, braun oder grün kesseldruckimprägniert



Längen cm	€ pro Stück o. MwSt.	€ pro Stück m. MwSt.
200	6,57	7,82
250	8,19	9,75
300	9,83	11,70
350	11,48	13,66
400	13,11	15,60

Fichte natur Preisminderung – 8%

Nr. 10**Hanikelzaun senkrecht ungleich geschält · rund Ø ca. 35 - 50 mm**

aus Fichtenstangenholz, Oberseite leicht angefast, auf 1 lfm ca. 11 Hanikel, ohne Bindstangen, braun oder grün kesseldruckimprägniert



Höhe cm	€ pro Stück o. MwSt.	€ pro Stück m. MwSt.	€ pro lfm o. MwSt.	€ pro lfm m. MwSt.
80	1,66	1,98	18,26	21,73
90	1,86	2,21	20,46	24,35
100	2,01	2,39	22,11	26,31
110	2,21	2,63	24,31	28,93
120	2,42	2,88	26,62	31,68
150	3,03	3,61	33,33	39,66
160	3,25	3,87	35,75	42,54
180	3,63	4,31	39,99	47,52

Fichte natur Preisminderung – 8%.

Aufpreis in Lärche aus Kanthölzern gefräst und ungleich nachgeschält 45%.

Nr. 11**Bindstangen ungleich geschält · rund Ø ca. 60 - 80 mm**

aus Fichtenstangenholz, braun oder grün kesseldruckimprägniert



Längen cm	€ pro Stück o. MwSt.	€ pro Stück m. MwSt.
200	10,47	12,46
250	13,08	15,57
300	15,70	18,68
350	18,31	21,79
400	20,93	24,91

Fichte natur Preisminderung – 8%.

Aufpreis in Lärche aus Kanthölzern gefräst und ungleich nachgeschält 45%.

Hanikelzaun senkrecht · zylindrisch gefräst rund Ø 45 mm

aus Fichtenstangenholz, Oberseite leicht angefast, auf 1 lfm ca. 10 Latten, ohne Bindstangen, braun oder grün kesseldruckimprägniert

Höhe cm	€ pro Stück o. MwSt.	€ pro Stück m. MwSt.
80	1,31	1,56
90	1,39	1,65
100	1,47	1,75
120	1,75	2,08
150	2,25	2,68
160	2,45	2,92
180	2,81	3,34
200	3,12	3,71

Fichte natur Preiserminderung – 8%.

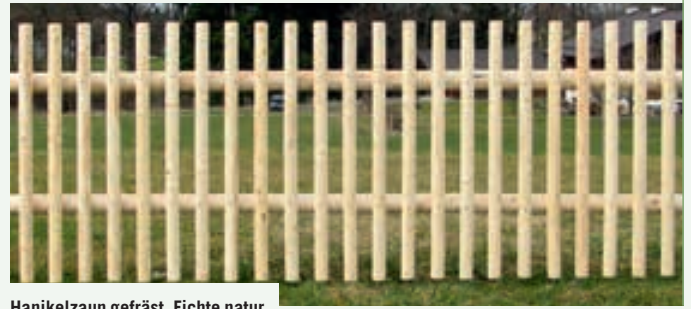

Hanikelzaun gefräst, Fichte natur

Bindstangen · zylindrisch gefräst rund Ø 75 und 90 mm

aus Fichtenstangenholz, braun oder grün kesseldruckimprägniert

Längen cm	Ø 75 mm		Ø 90 mm	
	€ pro Stück o. MwSt.	€ pro Stück m. MwSt.	€ pro Stück o. MwSt.	€ pro Stück m. MwSt.
200	6,08	7,24	7,82	9,31
250	7,60	9,04	9,87	11,75
300	9,12	10,85	11,73	13,96
400	12,16	14,47	15,64	18,61

Fichte natur Preiserminderung – 8%



Staketenzaun mit Rinde senkrecht · halbrund Ø ca. 45 - 70 mm

aus Fichtenstangenholz, oben angekegelt, natur

Höhe cm	€ pro Stück o. MwSt.	€ pro Stück m. MwSt.
80	1,55	1,84
90	1,63	1,94
100	1,77	2,11
110	1,97	2,34
120	2,10	2,50
150	2,75	3,27
160	3,02	3,69
180	3,40	4,05
200	3,81	4,53

Aufpreis oben schräg geschnitten € 0,20 Stck.



Bindstangen mit Rinde · halbrund Ø ca. 70 - 100 mm

aus Fichtenstangenholz, natur

Längen cm	€ pro Stück o. MwSt.	€ pro Stück m. MwSt.
200	7,67	9,13
250	8,60	10,23
300	10,33	12,29
400	15,47	18,41



Rundholzpfähle · ungleich geschält

aus Fichtenstangenholz, unten angespitzt, oben angefast, braun oder grün kesseldruckimprägniert

Ø ca. mm	Länge cm	€ pro Stück o. MwSt.	€ pro Stück m. MwSt.
70 – 90	125	6,23	7,41
70 – 90	150	7,10	8,45
70 – 90	175	8,77	10,44
70 – 90	200	10,14	12,07
90 – 110	125	8,33	9,91
90 – 110	150	9,93	11,82
90 – 110	175	10,86	12,92
90 – 110	200	12,32	14,66
90 – 110	225	14,20	16,90



Gartentüren und Tore für Staketen-, Hanikel- und Jägerzäune

in verschiedenen Ausführungen werden in unserer eigenen Schreinerei nach Maß angefertigt.



Nr. 17

Einflügelige Türen und zweiflügelige Tore, oben gerade

aus geschraubtem Rahmen 40 x 120 mm als Maßanfertigung, Füllung mit Staketen, Hanikel oder Jägerzaun, braun kesseldruckimprägniert, auf Wunsch grün oder Lärche natur. Tore unter 1 m² werden als 1 m² berechnet.



	€ pro m ² o. MwSt.	€ pro m ² m. MwSt.
Fichte imprägniert	130,94	155,82
Lärche natur	153,75	182,96

Dem Gelände angepasst, nicht im rechten Winkel Aufpreis 15%.
Pfosten Seiten 24 / 25, Beschlüge Seiten 26 bis 31.

Einflügelige Türe Lärche natur, geschraubter Rahmen
mit Staketenfüllung und Elektrotüröffner



Zweiflügeliges Tor braun
kesseldruckimprägniert,
geschraubter Rahmen mit
Staketenfüllung 6,5 cm

Einflügelige Türen und zweiflügelige Tore, oben rund

aus geschraubtem Rahmen 40 x 120 mm als Maßanfertigung. Füllung mit Staketen, Hanikel oder Jägerzaun, braun kesseldruckimprägniert, auf Wunsch grün oder Lärche natur. Tore unter 1 m² werden als 1 m² berechnet.

	€ pro m ² o. MwSt.	€ pro m ² m. MwSt.
Fichte imprägniert	149,55	177,96
Lärche natur	168,17	200,12

Dem Gelände angepasst, nicht im rechten Winkel Aufpreis 15%.
Pfosten Seiten 24/25, Beschläge Seiten 26 bis 31.



Türl am Tor mit Staketenfüllung 6,5 cm

Einflügelige Türen und zweiflügelige Tore, ohne Füllung

aus geschraubtem Rahmen 40 x 120 mm als Maßanfertigung, braun kesseldruckimprägniert, auf Wunsch grün oder Lärche natur. Tore unter 1 m² werden als 1 m² berechnet.

	€ pro m ² o. MwSt.	€ pro m ² m. MwSt.
Fichte imprägniert	99,70	118,64
Lärche natur	117,72	140,09

Dem Gelände angepasst, nicht im rechten Winkel Aufpreis 15%.
Pfosten Seiten 24 / 25, Beschläge Seiten 26 bis 31.



Geschraubter Torrahmen ohne Füllung

Einflügelige Türen und zweiflügelige Tore, oben gerade oder rund

aus verzapftem Rahmen 40 x 120 mm oder 45 x 120 – 150 mm als Maßanfertigung. Füllung mit Staketen, Hanikel oder Jägerzaun, braun kesseldruckimprägniert, auf Wunsch grün oder Lärche natur. Tore unter 1 m² werden als 1 m² berechnet.

		€ pro m ² o. MwSt.	€ pro m ² m. MwSt.
Fichte imprägniert	oben gerade	168,17	200,12
40 x 120 mm	oben rund	189,79	225,85
Fichte imprägniert	oben gerade	192,19	228,71
45 x 120 – 150 mm	oben rund	215,02	255,87
Lärche natur	oben gerade	197,00	234,43
35 x 115 mm	oben rund	222,22	264,44
Lärche natur	oben gerade	225,82	268,73
45 x 120 – 150 mm	oben rund	254,66	303,05

Rahmen ohne Füllung

Fichte imprägniert 40 x 120 mm	138,14	164,39
Fichte imprägniert 45 x 120 – 150 mm	162,16	192,97
Lärche natur 35 x 115 mm	161,33	191,98
Lärche natur 45 x 120 – 150 mm	187,38	222,98

Dem Gelände angepasst, nicht im rechten Winkel Aufpreis 15%.
Pfosten Seiten 24 / 25, Beschläge Seiten 26 bis 31.

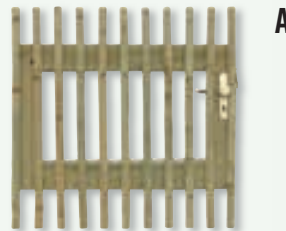

Türl mit Hanikelfüllung



Verzapfter Torrahmen ohne Füllung

Einflügelige Türen und zweiflügelige Tore, oben gerade oder rund

aus verzapftem Rahmen 45 x 145 mm als Maßanfertigung. Füllung mit Staketen, Hanikel oder Jägerzaun, braun kesseldruckimprägniert, auf Wunsch grün oder Lärche natur. Tore unter 1 m² werden als 1 m² berechnet.

	€ pro m ² o. MwSt.	€ pro m ² m. MwSt.
Fichte imprägniert oben rund	297,90	354,50
Fichte imprägniert oben gerade	237,84	283,03
Lärche natur oben rund	348,35	414,54
Lärche natur oben gerade	277,47	330,19

Dem Gelände angepasst, nicht im rechten Winkel Aufpreis 15%.
Pfosten Seiten 24 / 25, Beschläge Seiten 26 bis 31.



Tor mit Jägerzaunfüllung

Hinweise zur Bestellung und Montage von Zäunen und Toren

Bei Türl- und Torbestellungen

DIN links oder DIN rechts sowie die Aufgehrichtung angeben, lichte Weite oder fertige Breite sowie Torhöhe angeben.

Einflügelige Türen

Pfosten 11,5 x 11,5 cm

Türl zwischen den Pfosten anschlagen

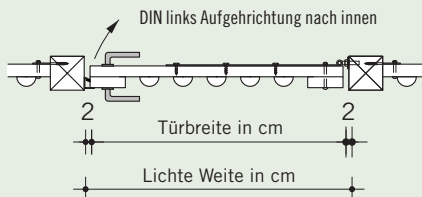

Pfosten 9,5 x 9,5 cm

Türkloben an der Innenseite Pfosten anbringen

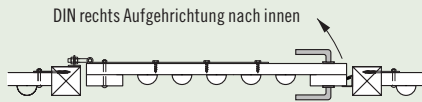

Doppelflügeliges Tor

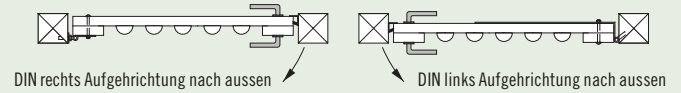
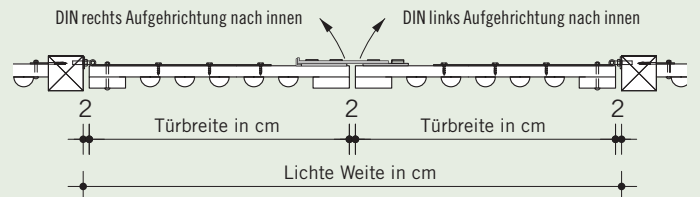

Betonieren von Eisenschuhen, Montage von Pfosten

Bei Zäunen über 1,20 m Höhe und Gartentür über 1,10 m Breite sollte das **H-Eisen 60 cm** lang sichtbar eingebaut werden

Pfosten 11,5 x 11,5 cm

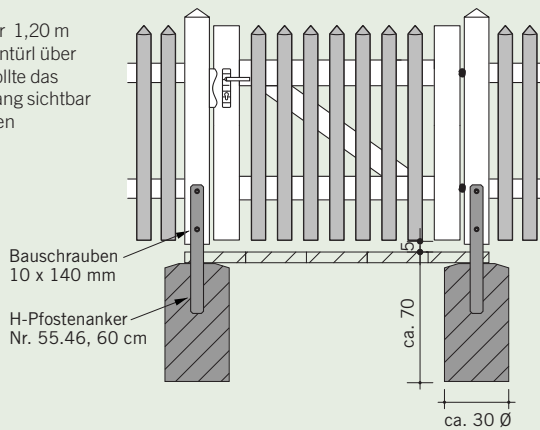

Bei Zäunen bis 1,10 m Höhe und Gartentür bis 1,10 m Breite kann das **H-Eisen 50 cm** (in der Ansicht verdeckt) eingebaut werden

Pfosten 11,5 x 11,5 cm

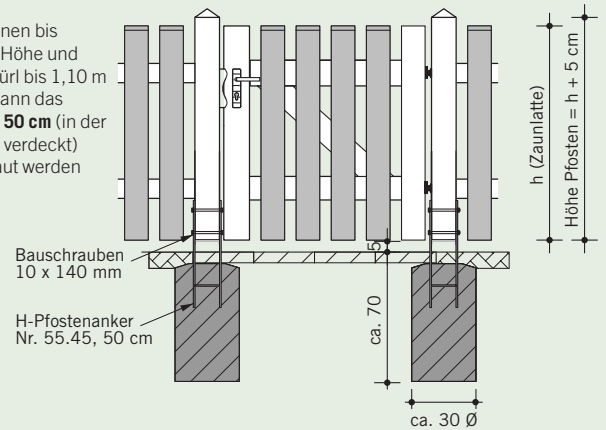

Montage Bindstangen

Bindstange vierkant

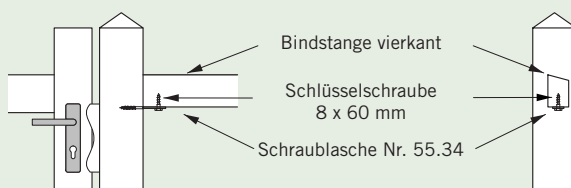

Bindstange halbrund

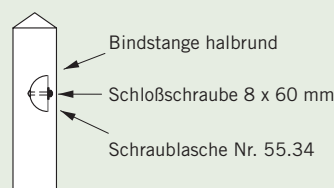

Vierkantpfosten

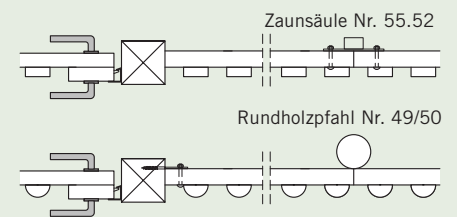

Bindstangen und Türkloben auf richtige Höhe montieren.

Zaunhöhe in cm

h	60	70	80	90	100	110	120	130	150	160	180	200
a	15	18	20	21	22	23	24	24	25	26	18	21
b	29	33	39	47	55	63	71	81	99	107	b:2	b:2
c	16	19	21	22	23	24	25	25	26	27	19	22

Bei Zaunhöhen 180 cm und 200 cm werden 3 Bindstangen montiert (siehe Tabelle)

Innenansicht

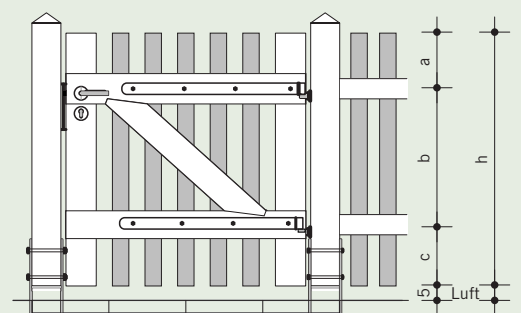

Staketenzaun aus französischer Edelkastanie

Der Kastanienzaun wird nicht in unserem Werk produziert

Staketenzaun aus französischer Edelkastanie senkrecht

Nr. 22.1

auf Draht gewickelt, gespalten, natur, oben gespitzt

Höhe cm	Latten- abstand in cm	Rollenlänge in m	€ pro lfm o. MwSt.	€ pro lfm m. MwSt.
90	8-9	10	9,85	11,72
105	8-9	10	10,60	12,61
122	8-9	10	12,60	14,99
152	8-9	5	16,20	19,28
183	8-9	5	19,30	22,97

Es müssen immer ganze Rollen abgenommen werden



Staketenzaun aus französischer Edelkastanie senkrecht

Nr. 22.2

auf Draht gewickelt, gespalten, natur, oben gespitzt

Höhe cm	Latten- abstand in cm	Rollenlänge in m	€ pro lfm o. MwSt.	€ pro lfm m. MwSt.
90	4-5	5	13,30	15,83
105	4-5	5	15,60	18,56
122	4-5	5	18,70	22,25
152	4-5	5	23,20	27,61
183	4-5	5	24,90	29,63

Es müssen immer ganze Rollen abgenommen werden



Rundholzpfähle aus französischer Edelkastanie

Nr. 23

ungleich geschält, unten gespitzt, oben angefast, natur,

ø in cm	Länge in cm	€ pro Stück o. MwSt.	€ pro Stück m. MwSt.
6-8	160	4,30	5,12
6-8	200	5,90	7,02
6-8	250	7,30	8,69
8-10	160	5,50	6,55
8-10	200	7,80	9,28
8-10	250	11,00	13,09



Einflügelige Türen und zweiflügelige Tore ohne Füllung

Nr. 24.1

aus geschraubtem Rahmen, Hölzer halbrund
ungleich geschält.

	€ pro m ² o. MwSt.	€ pro m ² m. MwSt.
ohne Füllung	95,00	113,05

Einflügelige Türen und zweiflügelige Tore mit Füllung

Nr. 24.2

aus geschraubtem Rahmen, Hölzer halbrund
ungleich geschält.

	€ pro m ² o. MwSt.	€ pro m ² m. MwSt.
8-9 cm Luft zwischen den Staketen	128,00	152,32
4-5 cm Luft zwischen den Staketen	133,00	158,27

Dem Gelände angepasst, nicht im rechten Winkel Aufpreis 15%. Beschläge Seite 26 bis 31.

Nr. 25

Unbesäumter Bretterzaun · Ranchzaun

Fichtenbretter, sägerau, Bretterform wie Baumwuchs, Kanten sauber geschält, braun kesseldruckimprägniert.
Längen 3 m und 4,50 m, Pos. 1 auch in 5 m



Bretter 19 – 26 cm breit

	Längen cm	€ pro Stück o. MwSt.	€ pro Stück m. MwSt.
24 mm stark 19 – 26 cm breit	300	15,33	18,24
	450	23,67	28,17
	500	26,30	31,30
24 mm stark 14 – 20 cm breit	300	13,78	16,40
	450	21,66	25,78
24 mm stark 25 – 33 cm breit	300	17,69	21,05
	450	27,83	33,12
30 mm stark 20 – 26 cm breit	300	19,64	23,37
	450	31,28	37,22
30 mm stark 15 – 20 cm breit	300	15,33	18,24
	450	24,17	28,76

Stärke 30 mm nur auf Bestellung

Pfosten siehe Seiten 24 / 25

Lärchenbretter unbesäumt 24 und 30 mm stark auf Bestellung 30% Aufpreis

Nr. 26

Gehobelter Bretterzaun

Fichtenbretter vierseitig gehobelt, Kanten leicht gefast. Längen 3 m und 4,50 m,
braun kesseldruckimprägniert



Bretter 19,5 cm breit

mm	Längen cm	€ pro Stück o. MwSt.	€ pro Stück m. MwSt.
23 x 195	300	12,99	15,46
	450	19,49	23,19
23 x 155	300	10,35	12,32
	450	15,52	18,47

Pfosten siehe Seiten 24 / 25

Nr. 27

Gehobelter Lärchenbretterzaun

Steirische Gebirgslärchenbretter natur, vierseitig gehobelt, Kanten leicht gefast. Längen 3 m, 4 m und 5 m



Bretter 19,5 cm breit

mm	Längen cm	€ pro Stück o. MwSt.	€ pro Stück m. MwSt.
25 x 155	300	12,30	14,64
	400	16,40	19,52
	500	20,50	24,40
25 x 195	300	15,33	18,24
	400	20,44	24,32
	500	25,55	30,40
20 x 155	300	9,72	11,57
	400	12,96	15,42
	500	16,20	19,28
20 x 195	300	12,39	14,74
	400	16,52	19,66
	500	20,65	24,57

Aufpreis grün oder braun kesseldruckimprägniert 8%

Pfosten siehe Seiten 24 / 25

Einflügelige Türen und zweiflügelige Tore, oben rund

aus geschraubtem Rahmen 40 x 120 mm als Maßanfertigung. Füllung mit Brettern, braun kesseldruckimprägniert, auf Wunsch grün oder Lärche natur. Tore unter 1 m² werden als 1 m² berechnet.

	€ pro m ² o. MwSt.	€ pro m ² m. MwSt.
Fichte imprägniert	149,55	177,96
Lärche natur	168,17	200,12

Dem Gelände angepasst, nicht im rechten Winkel Aufpreis 15%.
Pfosten Seiten 24/25, Beschläge Seiten 26 bis 31.

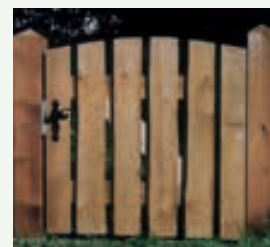

Einflügelige Türen und zweiflügelige Tore, ohne Füllung

aus geschraubtem Rahmen 40 x 120 mm als Maßanfertigung, braun kesseldruckimprägniert, auf Wunsch grün oder Lärche natur. Tore unter 1 m² werden als 1 m² berechnet.

	€ pro m ² o. MwSt.	€ pro m ² m. MwSt.
Fichte imprägniert	99,70	118,64
Lärche natur	117,72	140,09

Dem Gelände angepasst, nicht im rechten Winkel Aufpreis 15%.
Pfosten Seiten 24/25, Beschläge Seiten 26 bis 31.



Einflügelige Türen und zweiflügelige Tore, oben gerade oder rund

aus verzapftem Rahmen 45 x 145 mm als Maßanfertigung. Füllung mit Brettern, braun kesseldruckimprägniert, auf Wunsch grün oder Lärche natur. Tore unter 1 m² werden als 1 m² berechnet.

	€ pro m ² o. MwSt.	€ pro m ² m. MwSt.
Fichte imprägniert oben rund	297,90	354,50
Fichte imprägniert oben gerade	237,84	283,03
Lärche natur oben rund	348,35	414,54
Lärche natur oben gerade	277,47	330,19

Dem Gelände angepasst, nicht im rechten Winkel Aufpreis 15%.
Pfosten Seiten 24/25, Beschläge Seiten 26 bis 31.



Einflügelige Türen und zweiflügelige Tore, oben gerade oder rund

aus verzapftem Rahmen 40 x 120 mm oder 45 x 120 – 150 mm als Maßanfertigung. Füllung mit Brettern, braun kesseldruckimprägniert, auf Wunsch grün oder Lärche natur. Tore unter 1 m² werden als 1 m² berechnet.

		€ pro m ² o. MwSt.	€ pro m ² m. MwSt.
Fichte imprägniert	oben gerade	168,17	200,12
40 x 120 mm	oben rund	189,79	225,85
Fichte imprägniert	oben gerade	192,19	228,71
45 x 120 – 150 mm	oben rund	215,02	255,87
Lärche natur	oben gerade	197,00	234,43
35 x 115 mm	oben rund	222,22	264,44
Lärche natur	oben gerade	225,82	268,73
45 x 120 – 150 mm	oben rund	254,66	303,05

Rahmen ohne Füllung

Fichte imprägniert 40 x 120 mm	138,14	164,39
Fichte imprägniert 45 x 120 – 150 mm	162,16	192,97
Lärche natur 35 x 115 mm	161,33	191,98
Lärche natur 45 x 120 – 150 mm	187,38	222,98

Dem Gelände angepasst, nicht im rechten Winkel Aufpreis 15%.
Pfosten Seiten 24/25, Beschläge Seiten 26 bis 31.



Nr. 32

Vierkanthobellattenzaun oben abgeschrägt

vierseitig gehobelt, Kanten leicht gefast, aus Fichtenholz braun kesseldruckimprägniert, auf Wunsch grün



25 x 45 mm



25 x 65 mm



25 x 90 mm



25 x 110 mm

Auf Bestellung Aufpreis: 1 x weiß grundiert 35% - Aufpreis: 2 x weiß grundiert 65%
1 – 2 maliges bauseitiges Lasieren ist erforderlich.
Achtung: Keine Endbehandlung. Druckimprägnierung kann durchscheinen.
Sonderanfertigungen auf Anfrage.

Höhe cm	25 x 45 mm	
	€ pro Stück o. MwSt.	€ pro Stück m. MwSt.
60	1,61	1,92
70	1,67	1,99
80	1,77	2,11
90	1,88	2,24
100	1,99	2,37
110	2,16	2,57
120	2,34	2,78
130	2,60	3,09
140	2,85	3,39
150	3,16	3,76
180	3,71	4,41
200	4,13	4,91

Pro lfm ca. 11 Latten

Höhe cm	25 x 65 mm	
	€ pro Stück o. MwSt.	€ pro Stück m. MwSt.
50	1,72	2,05
60	1,84	2,19
70	1,96	2,33
80	2,06	2,45
90	2,21	2,63
100	2,45	2,92
110	2,75	3,27
120	3,01	3,58
130	3,24	3,86
140	3,47	4,13
150	3,78	4,50
180	4,40	5,24
200	4,89	5,82

Pro lfm ca. 9 Latten

Höhe cm	25 x 90 mm	
	€ pro Stück o. MwSt.	€ pro Stück m. MwSt.
50	1,95	2,32
60	2,18	2,59
70	2,36	2,81
80	2,76	3,28
90	3,10	3,69
100	3,46	4,12
110	3,74	4,45
120	4,13	4,91
130	4,43	5,27
140	4,78	5,69
150	5,15	6,13
180	5,85	6,96
200	6,47	7,70

Pro lfm ca. 7 Latten

Höhe cm	25 x 110 mm	
	€ pro Stück o. MwSt.	€ pro Stück m. MwSt.
50	2,15	2,56
60	2,43	2,89
70	2,72	3,24
80	3,10	3,69
90	3,52	4,19
100	3,85	4,58
110	4,21	5,01
120	4,60	5,47
130	4,96	5,90
140	5,36	6,38
150	5,75	6,84
180	6,51	7,75
200	7,23	8,60

Pro lfm ca. 6,5 Latten

Vierkanthobellattenzaun oben rund

vierseitig gehobelt, Kanten leicht gefast, aus Fichtenholz braun kesseldruckimprägniert, auf Wunsch grün

Höhe cm	25 x 65 mm	
	€ pro Stück o. MwSt.	€ pro Stück m. MwSt.
50	2,00	2,38
60	2,12	2,52
70	2,24	2,67
80	2,34	2,78
90	2,48	2,95
100	2,71	3,22
110	3,01	3,58
120	3,23	3,84
130	3,47	4,13
140	3,69	4,39
150	4,01	4,77
180	4,58	5,45
200	5,12	6,09

Pro lfm ca. 9 Latten

Höhe cm	25 x 90 mm	
	€ pro Stück o. MwSt.	€ pro Stück m. MwSt.
50	2,22	2,64
60	2,44	2,90
70	2,63	3,13
80	3,01	3,58
90	3,36	4,00
100	3,69	4,39
110	3,98	4,74
120	4,36	5,19
130	4,65	5,53
140	5,01	5,96
150	5,40	6,43
180	6,06	7,21
200	6,73	8,01

Pro lfm ca. 7 Latten

Höhe cm	25 x 110 mm	
	€ pro Stück o. MwSt.	€ pro Stück m. MwSt.
50	2,40	2,86
60	2,70	3,21
70	2,97	3,53
80	3,36	4,00
90	3,75	4,46
100	4,08	4,86
110	4,44	5,28
120	4,83	5,75
130	5,17	6,15
140	5,58	6,64
150	5,96	7,09
180	6,72	8,00
200	7,48	8,90

Pro lfm ca. 6,5 Latten



25 x 65 mm



25 x 90 mm



25 x 110 mm

Andere Lattenprofile

spitz



Aufpreis
pro Stück
€ 0,30

Schwingbogen



Aufpreis
pro Stück
€ 0,30

schräge Kanten



Aufpreis
pro Stück
€ 0,30

Bindstangen

Vierkantriegel, vierseitig gehobelt, obere Kante abgeschrägt. Fichte braun kesseldruckimprägniert, auf Wunsch grün

Längen cm	55 x 85 mm		40 x 75 mm	
	€ pro Stück o. MwSt.	€ pro Stück m. MwSt.	€ pro Stück o. MwSt.	€ pro Stück m. MwSt.
200	8,89	10,58	6,43	7,65
250	11,12	13,23	8,03	9,56
300	13,34	15,87	9,64	11,47
350	15,56	18,52	11,25	13,39
400	17,78	21,16	12,85	15,29
450	20,01	23,81	14,46	17,21
500	22,23	26,45	16,07	19,12



Nr. 35

Vierkanthobellattenzaun oben abgeschrägt

vierseitig gehobelt, Kanten leicht gefast, aus steirischer Gebirglärche natur



25 x 45 mm



25 x 65 mm



25 x 90 mm



25 x 110 mm

Ölen der Lärchenhölzer verhindert ein vorzeitiges Vergrauen.

Höhe cm	25 x 45 mm	
	€ pro Stück o. MwSt.	€ pro Stück m. MwSt.
60	1,89	2,25
70	1,94	2,31
80	2,11	2,51
90	2,22	2,64
100	2,33	2,77
110	2,55	3,03
120	2,74	3,26
130	3,06	3,64
140	3,34	3,97
150	3,73	4,44
180	4,35	5,18
200	4,83	5,75

Pro lfm ca. 11 Latten

Höhe cm	25 x 65 mm	
	€ pro Stück o. MwSt.	€ pro Stück m. MwSt.
50	2,06	2,45
60	2,17	2,58
70	2,29	2,73
80	2,39	2,84
90	2,64	3,14
100	2,86	3,40
110	3,22	3,83
120	3,56	4,24
130	3,79	4,51
140	4,08	4,86
150	4,46	5,31
180	5,16	6,14
200	5,74	6,83

Pro lfm ca. 9 Latten

Höhe cm	25 x 90 mm	
	€ pro Stück o. MwSt.	€ pro Stück m. MwSt.
50	2,31	2,75
60	2,52	3,00
70	2,77	3,30
80	3,22	3,83
90	3,64	4,33
100	4,05	4,82
110	4,41	5,25
120	4,82	5,74
130	5,19	6,18
140	5,61	6,68
150	6,05	7,20
180	6,88	8,19
200	7,64	9,09

Pro lfm ca. 7 Latten

Höhe cm	25 x 110 mm	
	€ pro Stück o. MwSt.	€ pro Stück m. MwSt.
50	2,53	3,01
60	2,82	3,36
70	3,19	3,80
80	3,65	4,34
90	4,12	4,90
100	4,53	5,39
110	4,97	5,91
120	5,42	6,45
130	5,84	6,95
140	6,26	7,45
150	6,73	8,01
180	7,62	9,07
200	8,46	10,07

Pro lfm ca. 6,5 Latten

Vierkanthobellattenzaun oben rund

vierseitig gehobelt, Kanten leicht gefast, aus steirischer Gebirglärche natur

Höhe cm	25 x 65 mm	
	€ pro Stück o. MwSt.	€ pro Stück m. MwSt.
50	2,35	2,80
60	2,47	2,94
70	2,57	3,06
80	2,69	3,20
90	2,91	3,46
100	3,11	3,70
110	3,50	4,17
120	3,79	4,51
130	4,03	4,80
140	4,29	5,11
150	4,67	5,56
180	5,34	6,35

Pro lfm ca. 9 Latten

Höhe cm	25 x 90 mm	
	€ pro Stück o. MwSt.	€ pro Stück m. MwSt.
50	2,56	3,05
60	2,78	3,31
70	3,02	3,59
80	3,49	4,15
90	3,89	4,63
100	4,29	5,11
110	4,64	5,52
120	5,04	6,00
130	5,41	6,44
140	5,82	6,93
150	6,28	7,47
180	7,09	8,44

Pro lfm ca. 7 Latten

Höhe cm	25 x 110 mm	
	€ pro Stück o. MwSt.	€ pro Stück m. MwSt.
50	2,80	3,33
60	3,11	3,70
70	3,44	4,09
80	3,90	4,64
90	4,35	5,18
100	4,75	5,65
110	5,17	6,15
120	5,64	6,71
130	6,05	7,20
140	6,48	7,71
150	6,93	8,25
180	7,81	9,29

Pro lfm ca. 6,5 Latten



25 x 65 mm



25 x 90 mm



25 x 110 mm

Andere Lattenprofile

spitz



Aufpreis
pro Stück
€ 0,30

Schwingbogen



Aufpreis
pro Stück
€ 0,30

schräge Kanten



Aufpreis
pro Stück
€ 0,30

Bindstangen

Vierkantriegel, vierseitig gehobelt, obere Kante abgeschrägt, Lärche natur.

Längen cm	55 x 85 mm		40 x 75 mm	
	€ pro Stück o. MwSt.	€ pro Stück m. MwSt.	€ pro Stück o. MwSt.	€ pro Stück m. MwSt.
200	10,64	12,66	7,69	9,15
250	13,30	15,83	9,61	11,44
300	15,95	18,98	11,53	13,72
400	21,27	25,31	15,37	18,29
500	26,59	31,64	19,22	22,87

Lärchenzaun grün oder braun kesseldruckimprägniert Aufpreis 8%



Nr. 38

Vierkanthobellattenzaunfelder Fichte

fertig zusammengenagelte Felder, aus Hobellatten 25 x 90 mm oder 25 x 110 mm, mit oberem oder unterem Segmentbogen, Bindstangen 55 x 85 mm, Feldlänge 2 – 3 m, nach Maßangabe, braun oder grün kesseldruckimprägniert



Untere Höhe cm	Obere Höhe cm	€ pro lfm. o. MwSt.	€ pro lfm. m. MwSt.
65	80	54,40	64,74
75	90	56,70	67,47
85	100	60,33	71,79
95	110	64,44	76,68
105	120	68,89	81,98

Aufpreis: 1 x weiß grundiert 25 %
2 x weiß grundiert 60 %

Achtung: keine Endbehandlung

Nr. 39

Vierkanthobellattenzaunfelder Lärche

fertig zusammengenagelte Felder, aus Hobellatten 25 x 90 mm oder 25 x 110 mm, mit oberem oder unterem Segmentbogen, Bindstangen 55 x 85 mm, Feldlänge 2 – 3 m, nach Maßangabe, steirische Gebirglärche natur



Untere Höhe	Obere Höhe	€ pro lfm. o. MwSt.	€ pro lfm. m. MwSt.
65	80	62,00	73,78
75	90	65,00	77,35
85	100	69,35	82,53
95	110	71,87	85,53
105	120	79,22	94,27

Ölen der Lärchenhölzer verhindert ein vorzeitiges Vergrauen.

Nr. 40

Einflügelige Türen und zweiflügelige Tore, oben gerade

aus geschraubtem Rahmen 40 x 120 mm als Maßanfertigung, Füllungen mit Hobellatten, Fichte braun kesseldruckimprägniert, auf Wunsch grün oder Lärche natur. Tore unter 1 m² werden als 1 m² berechnet.



	€ pro m ² o. MwSt.	€ pro m ² m. MwSt.
Fichte imprägniert	148,83	177,11
Lärche natur	178,61	212,55

Dem Gelände angepasst, nicht im rechten Winkel Aufpreis 15%.
Pfosten Seiten 24 / 25, Beschläge Seiten 26 bis 31.

Nr. 41

Einflügelige Türen und zweiflügelige Tore, oben rund

aus geschraubtem Rahmen 40 x 120 mm als Maßanfertigung, Füllungen in Hobellatten, Fichte braun kesseldruckimprägniert, auf Wunsch grün oder Lärche natur. Tore unter 1 m² werden als 1 m² berechnet.



	€ pro m ² o. MwSt.	€ pro m ² m. MwSt.
Fichte imprägniert	177,77	211,55
Lärche natur	210,21	250,15

Dem Gelände angepasst, nicht im rechten Winkel Aufpreis 15%.
Pfosten Seiten 24 / 25, Beschläge Seiten 26 bis 31.

Einflügelige Türen und zweiflügelige Tore, ohne Füllung

Nr. 42

aus geschraubtem Rahmen 40 x 120 mm als Maßanfertigung, braun kesseldruckimprägniert, auf Wunsch grün oder Lärche natur. Tore unter 1 m² werden als 1 m² berechnet.

	€ pro m ² o. MwSt.	€ pro m ² m. MwSt.
Fichte imprägniert	99,70	118,64
Lärche natur	117,71	140,07

Dem Gelände angepasst, nicht im rechten Winkel Aufpreis 15%.
Pfosten Seiten 24 / 25, Beschläge Seiten 26 bis 31.



Einflügelige Türen und zweiflügelige Tore, oben gerade

Nr. 43

aus verzapftem Rahmen 45 x 145 mm als Maßanfertigung, Füllungen mit Hobellatten, braun kesseldruckimprägniert, auf Wunsch grün oder Lärche natur. Tore unter 1 m² werden als 1 m² berechnet.

	€ pro m ² o. MwSt.	€ pro m ² m. MwSt.
Fichte imprägniert	244,44	290,88
Lärche natur	288,28	343,05

Dem Gelände angepasst, nicht im rechten Winkel Aufpreis 15%.
Pfosten Seiten 24 / 25, Beschläge Seiten 26 bis 31.



Einflügelige Türen und zweiflügelige Tore, oben rund

Nr. 44

aus verzapftem Rahmen 45 x 145 mm als Maßanfertigung, Füllungen in Hobellatten, braun kesseldruckimprägniert, auf Wunsch grün oder Lärche natur. Tore unter 1 m² werden als 1 m² berechnet.

	€ pro m ² o. MwSt.	€ pro m ² m. MwSt.
Fichte imprägniert	304,76	362,66
Lärche natur	365,66	435,14

Dem Gelände angepasst, nicht im rechten Winkel Aufpreis 15%.
Pfosten Seiten 24 / 25, Beschläge Seiten 26 bis 31.



Einflügelige Türen und zweiflügelige Tore, oben gerade oder rund

Nr. 45

aus verzapftem Rahmen 40 x 120 mm oder 45 x 120 – 150 mm als Maßanfertigung. Füllung mit Hobellatten, Fichte braun kesseldruckimprägniert, auf Wunsch grün oder Lärche natur. Tore unter 1 m² werden als 1 m² berechnet.

		€ pro m ² o. MwSt.	€ pro m ² m. MwSt.
Fichte imprägniert	oben gerade	186,17	221,54
40 x 120 mm	oben rund	210,21	250,15
Fichte imprägniert	oben gerade	219,82	261,59
45 x 120 – 150 mm	oben rund	247,43	294,44
Lärche natur	oben gerade	222,23	264,45
35 x 115 mm	oben rund	251,06	298,76
Lärche natur	oben gerade	252,26	300,19
45 x 120 – 150 mm	oben rund	279,88	333,06

Rahmen ohne Füllung

Fichte imprägniert 40 x 120 mm	138,13	164,37
Fichte imprägniert 45 x 120 – 150 mm	162,17	192,98
Lärche natur 35 x 115 mm	161,33	191,98
Lärche natur 45 x 120 – 150 mm	187,37	222,97

Dem Gelände angepasst, nicht im rechten Winkel Aufpreis 15%.
Pfosten Seiten 24 / 25, Beschläge Seiten 26 bis 31.



Nachpflegemittel / Farben

Nr. 46.1

Schnittflächenschutz für kesseldruckimprägnierte Hölzer

chromfrei, zum Nachstreichen der Schnittflächen und Behandeln von Holzonen im Erd-Luft-Bereich.

2,5 Liter Kanister	€ o. MwSt.	€ m. MwSt.
grün	11,80	14,04
braun	13,40	15,95

Nr. 46.2

Pfostenschutz

hochprozentige Salzlösung zum Streichen von Pfählen im Erd-Luftbereich (mind. 1 Tag trocknen lassen vor Einbau)

Kanister	€ o. MwSt.	€ m. MwSt.
2,5 Liter	16,00	19,04

Nr. 47.1

Grundierung / Imprägnierlasur

für Zäune, Blockhäuser, Terrassen und sonstige Hölzer im Außenbereich. Offenporige, holzschützende Grundierung und dekorativer Wetterschutz in Einem. Wasserabweisend, vorbeugend wirksam gegen holzerstörende Pilze (Fäulnis), Bläue und Schimmel.

Farbton: Lärche, Eiche hell und farblos zum Abtönen.

Dose / Kanister	€ o. MwSt.	€ m. MwSt.
0,75 Liter	10,30	12,26
2,5 Liter	33,90	40,34
5 Liter	59,80	71,16

Nr. 47.2

Holzpflegeöl

für Terrassen aus Lärchen-, Fichten- und Thermo-hölzern und sonstigen Hölzern im Außenbereich. Offenporiges Holzpflegeöl zur dekorativen Oberflächengestaltung von Holz im Außenbereich.

Farbton: Pinie, Bangkirai, Lärche und farblos.

Dose / Kanister	€ o. MwSt.	€ m. MwSt.
0,75 Liter	12,18	14,49
2,5 Liter	30,16	35,89
5 Liter	53,50	63,67

Nr. 47.3

Zaun Braun

für ältere Zäune, dunkelbraun gefärbte Holzlasur auf Alkydharzbasis. Lösemittelhaltig.

Dose / Kanister	€ o. MwSt.	€ m. MwSt.
2,5 Liter	19,60	23,32
5 Liter	32,63	38,83

Nr. 48

Außenfarbe in verschiedenen Farbtönen

deckende Acrylfarbe auf Wasserbasis. Als Wetterschutz für Holz im Außenbereich, wetterfest, elastisch, seidenglänzend. Farbtöne: Weiß, Brillantgelb, Blau, Taubenblau, Moosgrün, Rot, Schwedenrot, Dunkelbraun, Hellgrau, Schwarz.

Dose / Kanister	€ o. MwSt.	€ m. MwSt.
0,75 Liter	15,99	19,03
2,5 Liter	39,59	47,11
10 Liter	143,52	170,79

Rundholzpfähle

Nr. 49



Fichtenrundholzpfähle

gefräst aus Fichtenstangenholz, unten ange-spitzt, oben angefast, braun oder grün kesseldruckimprägniert.

Ø mm	Länge cm	€ Stück o. MwSt.	€ Stück m. MwSt.
90	80	3,43	4,08
90	100	4,12	4,90
90	125	4,66	5,55
90	150	5,36	6,38
90	165	5,94	7,07
90	175	6,59	7,84
90	200	7,60	9,04
90	225	8,25	9,82
90	250	9,37	11,15
90	300	10,50	12,50
110	80	4,60	5,47
110	100	5,36	6,38
110	125	6,26	7,45
110	150	7,45	8,87
110	165	7,98	9,50
110	175	8,67	10,32
110	200	10,01	11,91
110	225	11,25	13,39
110	250	12,54	14,92
110	300	15,00	17,85
130	80	6,43	7,65
130	100	7,33	8,72
130	125	9,05	10,77
130	150	10,71	12,74
130	175	12,64	15,04
130	200	14,36	17,09
130	225	16,23	19,31
130	250	17,99	21,41

Nr. 50



Lärchenrundholzpfähle

gefräst, unten angespitzt, oben angefast, braun oder grün kesseldruckimprägniert oder natur, nicht imprägniert

Ø mm	Länge cm	€ Stück o. MwSt.	€ Stück m. MwSt.
90	100	6,22	7,40
90	125	7,04	8,38
90	150	8,11	9,65
90	200	11,52	13,71
110	100	7,73	9,20
110	125	9,12	10,85
110	150	10,30	12,26
110	165	11,59	13,79
110	200	13,18	15,68
110	250	16,58	19,73
130	150	14,16	16,85
130	200	18,90	22,49
130	250	23,07	27,45
130	300	27,71	32,97
160	150	19,00	22,61
160	200	25,34	30,15
160	250	31,67	37,69
160	300	38,01	45,23

Vierkantpfosten

aus **kerngetrenntem** Fichten- oder Kiefernholz, vierseitig gehobelt, Kanten gefast, oben pyramidenförmig oder schräg geschnitten, braun kesseldruckimprägniert, auf Wunsch grün

gehobelt mm	Länge cm	€ Stück o. MwSt.	€ Stück m. MwSt.
75 x 75	100	8,09	9,63
75 x 75	125	10,15	12,08
75 x 75	150	12,15	14,46
75 x 75	200	16,22	19,30
95 x 95	80	7,98	9,50
95 x 95	100	9,99	11,89
95 x 95	125	12,57	14,96
95 x 95	150	14,99	17,84
95 x 95	165	16,48	19,61
95 x 95	200	20,30	23,84
115 x 115	80	11,23	13,36
115 x 115	100	14,11	16,79
115 x 115	125	17,56	20,90
115 x 115	150	21,06	25,06
115 x 115	165	23,18	27,58
115 x 115	175	24,62	29,30
115 x 115	200	28,12	33,46
115 x 115	225	31,67	37,69

Nr. 51



Pfostenkugel

gedrechselte Kugel aus kernfreiem Fichtenholz braun oder grün kesseldruckimprägniert, mit 20 mm Bohrung und lose m. Dübel.

∅ ca. mm	€ Stück o. MwSt.	€ Stück m. MwSt.
93	13,50	16,07
113	15,96	18,99
133	19,66	23,40
153	24,26	28,87
Montage auf Pfosten	7,49	8,91

Aufpreis Lärche 20%

Nr. 52



Kugel mit Konsole

∅ ca. mm	€ Stück o. MwSt.	€ Stück m. MwSt.
93	16,55	19,69
113	19,01	22,62
133	23,41	27,86
153	30,79	36,64
Montage auf Pfosten	7,49	8,91

Aufpreis Lärche 20%

Nr. 53



Vierkantpfosten

aus **kernfreiem** Berglärchenholz, sehr lange Haltbarkeit, vierseitig gehobelt, Kanten gefast, oben pyramidenförmig oder schräg geschnitten, braun kesseldruckimprägniert oder **natur**, nicht imprägniert

gehobelt mm	Länge cm	€ Stück o. MwSt.	€ Stück m. MwSt.
95 x 95	80	11,03	13,13
95 x 95	100	13,70	16,30
95 x 95	125	17,17	20,43
95 x 95	150	20,53	24,43
95 x 95	180	24,68	29,37
95 x 95	200	27,41	32,62
95 x 95	250	34,23	40,73
115 x 115	100	20,95	24,93
115 x 115	120	25,20	29,99
115 x 115	150	31,55	37,54
115 x 115	165	34,70	41,29
115 x 115	180	36,80	43,79
115 x 115	200	42,16	50,17
115 x 115	250	52,40	62,36
115 x 115	300	62,90	74,85

gehobelt mm	Länge cm	€ Stück o. MwSt.	€ Stück m. MwSt.
135 x 135	100	27,14	32,30
135 x 135	125	33,92	40,36
135 x 135	150	40,74	48,48
135 x 135	175	47,51	56,54
135 x 135	200	54,29	64,61
135 x 135	250	67,88	80,78
135 x 135	300	81,43	96,90
155 x 155	100	36,23	43,11
155 x 155	125	45,20	53,79
155 x 155	150	54,29	64,61
155 x 155	175	63,32	75,35
155 x 155	200	72,40	86,16
155 x 155	250	90,51	107,71
155 x 155	300	108,62	129,26
155 x 155	350	126,68	150,75
155 x 155	400	144,80	172,31

Nr. 54





Elektrotorantriebe auf Anfrage.

Nr. 55.1



Kompl. Beschlagsortiment für Türl

mit Plattenkloben, Bändern, Alugriffen, Einsteckschloss, Anschlag u. Schrauben

Türbreite bis	€ pro Satz o. MwSt.	€ pro Satz m. MwSt.
1,10 m	90,68	107,91
1,50 m	99,78	118,74

Nr. 55.4



Kompl. Beschlagsortiment wie 55.3

mit Anschlag, Einsteckschloss und Alugriffen, ohne Torüberwurf

Türbreite bis	€ pro Satz o. MwSt.	€ pro Satz m. MwSt.
3,00 m	173,80	206,82
3,50 m	196,62	233,98
4,50 m	243,32	289,55

Nr. 55.2



Kompl. Beschlagsortiment wie 55.1

nur mit Gartentürfalle oder Schieber, ohne Einsteckschloss und ohne Griffe

Türbreite bis	€ pro Satz o. MwSt.	€ pro Satz m. MwSt.
1,10 m	39,74	47,29
1,50 m	48,36	57,55

Nr. 55.5



Langbänder

schwere, robuste Ausführung

Länge cm	€ pro Paar o. MwSt.	€ pro Paar m. MwSt.
60	15,80	18,80
80	19,55	23,26
100	31,60	37,60
120	42,58	50,67
150	88,60	105,43

Nr. 55.3



Kompl. Beschlagsortiment für Tore

zweiflügelig, mit Plattenkloben, Bändern, Torauflaufschuh, Torfeststeller, Torüberwurf und Schrauben

Türbreite bis	€ pro Satz o. MwSt.	€ pro Satz m. MwSt.
3,00 m	130,73	155,57
3,50 m	152,81	181,84
4,50 m	199,57	237,49

Nr. 55.6



Auswärtsbänder

Dornstärke mm	€ pro Paar o. MwSt.	€ pro Paar m. MwSt.
12	24,10	28,68
14	28,70	34,15
16	35,25	41,95
20	60,53	72,03

Winkelbänder

Nr. 55.7

Länge cm	€ pro Paar o. MwSt.	€ pro Paar m. MwSt.
25 x 60	50,99	60,68
25 x 80	59,20	70,45



Plattenkloben

Nr. 55.8

verstellbar, nachträgliches Einstellen
jederzeit möglich

Dornstärke mm	€ pro Paar o. MwSt.	€ pro Paar m. MwSt.
12	29,62	35,25
14	35,89	42,71
16	45,36	53,98
20	56,13	66,79



Plattenkloben

Nr. 55.9

mit großer Grundplatte, verstellbar, zum
Andübeln an große Betonsäulen, nach-
trägliches Einstellen jederzeit möglich

Dornstärke mm	€ pro Paar o. MwSt.	€ pro Paar m. MwSt.
12	36,20	43,08
14	46,60	55,45
16	58,32	69,40



Platten- und Steinkloben

Nr. 55.10

Dornstärke mm	€ pro Paar o. MwSt.	€ pro Paar m. MwSt.
12	10,93	13,01
14	16,29	19,38
16	27,42	32,63
20	41,35	49,21



Plattenkloben

Nr. 55.11

seitlich verstellbar

Dornstärke mm	€ pro Paar o. MwSt.	€ pro Paar m. MwSt.
12	32,24	38,37
14	41,25	49,08
16	52,22	62,14



Durchschraubkloben

Nr. 55.12

Dornstärke mm	€ pro Paar o. MwSt.	€ pro Paar m. MwSt.
12	31,17	37,09
14	35,62	42,39
16	46,76	55,64
20	75,31	89,61



Holzschraubkloben

Nr. 55.13

Dorn angeschweißt

Dornstärke mm	€ pro Paar o. MwSt.	€ pro Paar m. MwSt.
10	14,20	16,89
12	19,71	23,45
14	25,49	30,33
16	32,64	38,84



Kreuzgehänge schwer

Nr. 55.14

Länge cm	€ pro Paar o. MwSt.	€ pro Paar m. MwSt.
30	18,75	22,31
50	23,94	28,49



Doppeltorüberwurf

Nr. 55.15

€ pro Stück o. MwSt.	€ pro Stück m. MwSt.
17,14	20,40



Torfeststeller

Nr. 55.16

€ pro Stück o. MwSt.	€ pro Stück m. MwSt.
14,35	17,08



Torauflaufschuh

Nr. 55.17

€ pro Stück o. MwSt.	€ pro Stück m. MwSt.
19,55	23,27



Nr. 55.18**Torauflaufschuh**

aus stabilem Aluminiumguss

€ pro Stück o. MwSt.	€ pro Stück m. MwSt.
27,20	32,37

Nr. 55.19**Torfeder**

€ pro Stück o. MwSt.	€ pro Stück m. MwSt.
15,22	18,11

Nr. 55.20**Sturmhaken**

€ pro Stück o. MwSt.	€ pro Stück m. MwSt.
5,63	6,70

Nr. 55.21**Einsteckschloss**

mit umlegbarer Falle – verzinkt

€ pro Stück o. MwSt.	€ pro Stück m. MwSt.
17,89	21,29

Nr. 55.22**Zylinderschloss**mit umlegbarer Falle – verzinkt,
ohne Zylinder

€ pro Stück o. MwSt.	€ pro Stück m. MwSt.
17,89	21,29

Nr. 55.23**Profilzylinder**

mit 3 Schlüsseln

€ pro Stück o. MwSt.	€ pro Stück m. MwSt.
31,71	37,73

Nr. 55.24**Alugriffe oder drehbare
Aluknöpfe**

€ pro Paar o. MwSt.	€ pro Paar m. MwSt.
35,83	42,64

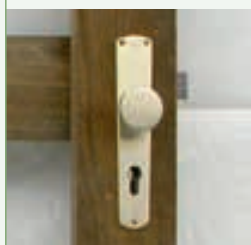
Nr. 55.25**Feststehende Aluknöpfe mit
Schild**

€ pro Paar o. MwSt.	€ pro Paar m. MwSt.
29,46	35,06

Nr. 55.26**Schwarze Griffe mit Schild
oder Rosette**

€ pro Paar o. MwSt.	€ pro Paar m. MwSt.
55,17	65,65

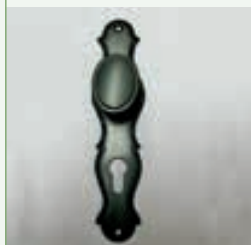
Nr. 55.27**Schwarzer feststehender Knopf
mit Schild
oder Rosette**

€ pro Paar o. MwSt.	€ pro Paar m. MwSt.
57,20	68,07

Nr. 55.28**Anschlag**

€ pro Stück o. MwSt.	€ pro Stück m. MwSt.
7,00	8,33

Anschlag extra schwer

Nr. 55.29

€ pro Stück o. MwSt.	€ pro Stück m. MwSt.
20,62	24,54



Einstecklasche

Nr. 55.35

€ pro Stück o. MwSt.	€ pro Stück m. MwSt.
3,64	4,33



Elektro-Türöffner

Nr. 55.30

€ pro Stück o. MwSt.	€ pro Stück m. MwSt.
92,98	110,65



Montagegehäuse

€ pro Stück o. MwSt.	€ pro Stück m. MwSt.
85,10	101,27

Durchstecklasche

Nr. 55.36

€ pro Stück o. MwSt.	€ pro Stück m. MwSt.
4,93	5,87



Anschlag für Elektro-Türöffner

Nr. 55.31

€ pro Stück o. MwSt.	€ pro Stück m. MwSt.
17,14	20,40



V-Beschläge feuerverzinkt

Nr. 55.37

€ pro Stück o. MwSt.	€ pro Stück m. MwSt.
1,12	1,33



Gartentürfalle

Nr. 55.32

€ pro Stück o. MwSt.	€ pro Stück m. MwSt.
8,57	10,20



Flechtzaunhalter

Nr. 55.38

€ pro Stück o. MwSt.	€ pro Stück m. MwSt.
1,07	1,27



Schieber

Nr. 55.33

€ pro Stück o. MwSt.	€ pro Stück m. MwSt.
8,14	9,69



Winkel

Nr. 55.39

mm	€ Stück o. MwSt.	€ Stück m. MwSt.
40 x 80 x 30	1,39	1,65
75 x 100 x 30	1,92	2,29



Schraublasche

Nr. 55.34

€ pro Stück o. MwSt.	€ pro Stück m. MwSt.
2,04	2,43



Breitwinkel

Nr. 55.40

mm	€ Stück o. MwSt.	€ Stück m. MwSt.
60 x 40 x 115	2,25	2,68

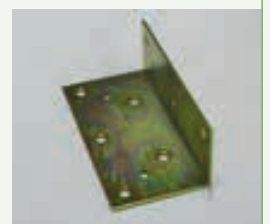

Nr. 55.41**Einhängeseisen**

in verschiedenen Größen, für Bretter gehobelt und unbesäumt, Vierkantbindstangen oder Halbrundbindstangen

€ pro Stück o. MwSt.	€ pro Stück m. MwSt.
9,11	10,84

Nr. 55.42**Pfostenlasche**

aus 40 x 5 mm Eisen, 40 cm lang, für leichte Konstruktionen, Rosenbogen etc.

€ pro Stück o. MwSt.	€ pro Stück m. MwSt.
7,65	9,10

Nr. 55.43**Pfostenlasche**

aus 50 x 6 mm Eisen, 60 cm lang, für Holzstärken, bei denen fertige Eisenschuhe nicht passen

€ pro Stück o. MwSt.	€ pro Stück m. MwSt.
9,59	11,41

Nr. 55.44**U-Pfostenlasche mit Mauerdorn**

Innenmaß mm	€ pro Stück o. MwSt.	€ pro Stück m. MwSt.
95	10,71	12,75
115	11,68	13,90

Nr. 55.45**H-Pfostenanker**

mittelschwere Ausführung, Eisen 50 x 6 mm, 50 cm lang

Innenmaß mm	€ pro Stück o. MwSt.	€ pro Stück m. MwSt.
95	14,03	16,70
115	15,22	18,11

Nr. 55.46**H-Pfostenanker**

schwere Ausführung, Eisen 60 x 6 mm, 60 cm lang

Innenmaß mm	€ pro Stück o. MwSt.	€ pro Stück m. MwSt.
95	15,32	18,23
115	16,92	20,14

Nr. 55.47**H-Pfostenanker**

sehr schwere Ausführung, Eisen 80 x 8 mm, 80 cm lang

Innenmaß mm	€ pro Stück o. MwSt.	€ pro Stück m. MwSt.
95	36,20	43,08
115	39,90	47,48
135	44,72	53,22

Nr. 55.48**U-Pfostenlasche zum Aufdübeln**

Innenmaß mm	€ pro Stück o. MwSt.	€ pro Stück m. MwSt.
75	9,69	11,53
95	12,16	14,47
115	13,66	16,25

Nr. 55.49**U-Pfostenlasche zum Aufdübeln**

95 oder 115 mm Innenmaß

€ pro Stück o. MwSt.	€ pro Stück m. MwSt.
10,93	13,01

Schwere U-Pfostenlasche zum Aufdübeln

95, 115 und 135 mm Innenmaß,
Steher 8 x 60 mm, Platte 8 x 80 mm

€ pro Stück o. MwSt.	€ pro Stück m. MwSt.
30,21	35,95



Nr. 55.50

Einschlagbodenhülsen

75 cm lang, 95 x 95 mm,

€ pro Stück o. MwSt.	€ pro Stück m. MwSt.
12,96	15,42



Nr. 55.54

Schwere U-Pfostenlasche zum Aufdübeln

115 und 135 mm Innenmaß,
Steher 8 x 60 mm, Platte 8 x 120 mm
oder 8 x 140 mm

€ pro Stück o. MwSt.	€ pro Stück m. MwSt.
33,43	39,78



Nr. 55.51

Pfostenträger zum Einbetonieren

mit schwerem Holzgewinde, keine
Laschen oder Schrauben sichtbar.
Gewinderohr 44,5 mm Ø, 130 mm lang,
muss mit Spiralbohrer 41 mm Ø und
Aufsatzfräser vorgebohrt werden, Unter-
teil: 48 mm Rohr, 350 oder 450 mm
lang

€ pro Stück o. MwSt.	€ pro Stück m. MwSt.
41,88	49,84



Nr. 55.55

Zaunsäulen zum Aufdübeln

Laschen beliebig höhenverstellbar, mit
Kunststoffabdeckkappe (Profil 50 x 30)

Höhe cm	€ Stück o. MwSt.	€ Stück m. MwSt.
80	23,41	27,86
100	26,25	31,24
120	28,70	34,15
150	30,85	36,71
180	35,90	42,72
200	39,10	46,53



Nr. 55.52

Pfostenträger zum Aufdübeln

mit schwerem Holzgewinde, keine
Laschen oder Schrauben sichtbar.
Gewinderohr 44,5 mm Ø, 130 mm lang,
muss mit Spiralbohrer 41 mm Ø und
Aufsatzfräser vorgebohrt werden,
höhenverstellbar von 185 – 270 mm

€ pro Stück o. MwSt.	€ pro Stück m. MwSt.
42,95	51,11



Nr. 55.56

Zaunsäulen zum Einbetonieren

Laschen beliebig höhenverstellbar, mit
Kunststoffabdeckkappe (Profil 50 x 30)

Höhe cm	€ Stück o. MwSt.	€ Stück m. MwSt.
100	23,78	28,30
120	26,25	31,24
150	28,50	33,91
180	32,08	38,18
200	36,15	43,02



Nr. 55.53

Pfostenkappe mit Pyramidendach aus Edelstahl

Größe mm	€ Stück o. MwSt.	€ Stück m. MwSt.
105 x 105	15,40	18,33
125 x 125	16,12	19,18
145 x 145	18,20	21,66
165 x 165	18,72	22,28



Nr. 55.57

Sichtschutzwände

Stabile Maßanfertigungen, grün oder braun kesseldruckimprägniert oder Lärche natur



Nr. 56.1

Sichtschutzwand

aus Brettern 15 x 110 mm, versetzt montiert



	€ m ² o. MwSt.	€ m ² m. MwSt.
Maßanfertigung	59,62	70,95

Nur Fichte kesseldruckimprägniert.

Säulen siehe Seite 25, Eisenschuhe siehe Seiten 30 / 31.

Nr. 56.2

Sichtschutzwand

aus waagrechten Brettern Fichte kesseldruckimprägniert 23 x 155 mm oder 23 x 195 mm, Lärche 20 x 155 mm oder 20 x 195 mm versetzt auf Latten 25 x 45 mm oder 37 x 55 mm montiert



Maßanfertigung	€ m ² o. MwSt.	€ m ² m. MwSt.
Fichte kesseldruckimprägniert	75,76	90,15
Lärche natur	90,41	107,59

Säulen siehe Seite 25, Eisenschuhe siehe Seiten 30 / 31.

Sichtschutzwand

aus stehenden überlукten Brettern 23 x 155 mm oder 23 x 195 mm, auf Bindstangen 37 x 117 mm befestigt

Fichte kesseldruckimprägniert	€ m ²	€ m ²
	o. MwSt.	m. MwSt.
Maßanfertigung oben rund	98,00	116,62
Maßanfertigung oben gerade	86,00	102,34

Lärche natur	€ m ²	€ m ²
	o. MwSt.	m. MwSt.
Maßanfertigung oben rund	113,00	134,47
Maßanfertigung oben gerade	99,80	118,76

Säulen siehe Seite 25, Eisenschuhe siehe Seiten 30 / 31.



Sichtschutzwand

aus stehenden überlукten Latten 25 x 110 mm, oben schräg geschnitten, befestigt an liegenden Bindstangen 37 x 117 mm

Fichte kesseldruckimprägniert	€ m ²	€ m ²
	o. MwSt.	m. MwSt.
Maßanfertigung	87,00	103,53

Aufpreis Latten oben rund m² € 3,10.

Einzellatten und Bindstangen siehe Seiten 18 / 19

Lärche natur	€ m ²	€ m ²
	o. MwSt.	m. MwSt.
Maßanfertigung	103,55	123,22

Aufpreis Latten oben rund m² € 3,10.

Einzellatten und Bindstangen siehe Seiten 20 / 21



Sichtschutzwand

aus stehenden Hobellatten 25 x 90 mm oder 25 x 110 mm oben schräg geschnitten, ohne Abstand oder mit geringem Abstand, an waagrechte Vierkantbindstangen 55 x 85 mm genagelt

Fichte kesseldruckimprägniert	€ m ²	€ m ²
	o. MwSt.	m. MwSt.
Maßanfertigung	73,55	87,52

Einzellatten und Bindstangen nicht zusammengenagelt
siehe Seiten 18 / 19

Lärche natur	€ m ²	€ m ²
	o. MwSt.	m. MwSt.
Maßanfertigung	87,55	104,18

Einzellatten und Bindstangen nicht zusammengenagelt
siehe Seiten 20 / 21



Sichtschutzwand

aus Rhombuslatten 35 x 70 mm, Kanten schräg gehobelt, fertige Felder

	€ m ² o. MwSt.	€ m ² m. MwSt.
Fichte kesseldruckimprägniert Maßanfertigung	84,00	99,96
Lärche natur Maßanfertigung	95,00	113,05

Einzelne Rhombuslatten 35 x 70 mm, Längen 2 m, 2,50 m, 3 m, 4 m und 5 m

	€ lfm o. MwSt.	€ lfm m. MwSt.
Fichte kesseldruckimprägniert	2,92	3,47
Lärche natur	3,72	4,43

Einzelne Rhombuslatten 25 x 65 mm, Längen 2 m, 2,50 m, 3 m und 4 m

	€ lfm o. MwSt.	€ lfm m. MwSt.
Fichte kesseldruckimprägniert	2,20	2,62
Lärche natur	2,80	3,33



Nr. 56.7**Sichtschutzwand**

aus waagrechten Brettern 25 x 90 mm mit Nut und Feder, in senkrecht ausgefalzte Vierkantpfosten montiert, Einzelteile zum Selbstzusammenbau



Fichte kesseldruckimprägniert	€ pro lfm o. MwSt.	€ pro lfm m. MwSt.
25 x 90 mm	2,99	3,56
Ablängen auf genaues Maß pro Stück	0,33	0,39

Lärche natur	€ pro lfm o. MwSt.	€ pro lfm m. MwSt.
25 x 90 mm	3,64	4,33
Ablängen auf genaues Maß pro Stück	0,33	0,39
Falz im Pfosten ca. 3 cm tief	3,64	4,33

Vierkantpfosten siehe Seite 25.

Auf 1 m² werden ca 12,5 lfm benötigt.

**Nr. 56.8****Sichtschutzwand**

aus waagrechten Brettern 25 x 65 mm, 25 x 90 mm oder 25 x 110 mm in senkrecht ausgefalzte Vierkantpfosten mit Abstandhalter montiert. Einzelteile zum Selbstzusammenbau.

Feldlängen: bis 1,5 m. Können geschnitten werden aus 2 m, 3 m und 4 m.



Vierkantpfosten siehe Seite 25, andere Brettmaße auf Anfrage

Fichte kesseldruckimprägniert	€ pro lfm o. MwSt.	€ pro lfm m. MwSt.
25 x 65 mm	1,65	1,96
25 x 90 mm	2,16	2,57
25 x 110 mm	2,63	3,13
Zu fertigen Feldern vormontiert € pro m ²	68,00	80,92

Lärche natur	€ pro lfm o. MwSt.	€ pro lfm m. MwSt.
25 x 65 mm	1,96	2,33
25 x 90 mm	2,64	3,14
25 x 110 mm	3,15	3,75
Ablängen auf genaues Maß pro Stück	0,33	0,39
Falz im Pfosten ca. 3 cm tief	3,64	4,33
Abstandhalter pro Stück	0,45	0,54
Zu fertigen Feldern vormontiert € pro m ²	80,20	95,44

Nr. 56.9**Sichtschutzwand**

aus stehenden Staketen 65 mm breit, ohne Abstand oder mit geringem Abstand auf waagrechte Bindstangen 95 mm breit genagelt



Maßanfertigung	€ m² o. MwSt.	€ m² m. MwSt.
Fichte kesseldruckimprägniert	70,95	84,43
Lärche natur	86,60	103,05

Einzelteile nicht zusammengenagelt siehe Seiten 8 / 9

Nr. 56.10**Sichtschutzwand**

aus gefrästen Hanikeln rund, Ø 45 mm, oben gefast, ohne Abstand oder mit geringem Abstand auf waagrechte Rundstangen Ø 75 mm oder Ø 90 mm genagelt



Maßanfertigung	€ m² o. MwSt.	€ m² m. MwSt.
Fichte kesseldruckimprägniert	71,45	85,03

Einzelteile nicht zusammengenagelt siehe Seiten 10 / 11

Sichtschutzwand

aus getrockneten Fichtenrundhölzern 75 mm Ø mit Überhöhung und Nut und Feder aus Längen 2,00 m, 2,50 m und 3,00 m auf genaues Maß geschnitten, Verschnitt wird berechnet. Einzelteile zum Selbstzusammenbauen. Pfosten in Kant- oder Rundhölzern ausgefalzt. Grün oder braun kesseldruckimprägniert oder Lärche natur.

Fichte kesseldruckimprägniert	€ pro lfm o. MwSt.	€ pro lfm m. MwSt.
Rundholz Ø 75 mm	4,95	5,89

Lärche natur kernfrei aus kerngetrennten Kanthölzern gebräut	€ pro lfm o. MwSt.	€ pro lfm m. MwSt.
Rundholz Ø 75 mm	7,74	9,21
Falz 76 mm breit ca. 30 mm tief	3,64	4,33

Auf 1 m² werden ca. 15,5 lfm Rundhölzer benötigt.

Passende Vierkant- und Rundholzpfosten siehe Seite 24 / 25.

Lärmschutzwände mit HEA -Trägern und U-Trägern siehe Seite 43 Nr. 58.3



Einflügelige Türen und zweiflügelige Tore

für Sichtschutzwände oben rund oder gerade, aus geschraubtem Rahmen 40 x 120 mm als Maßenfertigung. Füllung ohne Abstand oder mit geringem Abstand mit Latten, Brettern oder Stake-ten. Fichte braun kesseldruckimprägniert, auf Wunsch grün oder Lärche natur. Tore unter 1 m² werden als 1m² berechnet.

	€ pro m ² o. MwSt.	€ pro m ² m. MwSt.
Fichte imprägniert oben rund	175,19	208,48
Fichte imprägniert oben gerade	152,57	181,56
Lärche natur oben rund	209,11	248,84
Lärche natur oben gerade	179,92	214,10
Rahmen ohne Füllung, Fichte impr.	99,70	118,64
Rahmen ohne Füllung, Lärche natur	117,71	140,07

Dem Gelände angepasst, nicht im rechten Winkel Aufpreis 15%.

Pfosten siehe Seiten 24 / 25.

Beschläge siehe Seiten 26 bis 31.



Einflügelige Türen und zweiflügelige Tore für Sichtschutz

aus verzapftem Rahmen in den Holzstärken von 40 x 120 mm oder 45 x 120 – 150 mm und anderen Maßen, je nach Anordnung sowie Höhe und Breite. Füllung ohne Abstand oder mit geringem Abstand mit Latten, Brettern, Stake-ten oder Nut- und Federbrettern, Fichte braun kesseldruckimprägniert, auf Wunsch grün oder Lärche natur. Tore unter 1 m² werden als 1m² berechnet.

		€ pro m ² o. MwSt.	€ pro m ² m. MwSt.
Fichte imprägniert	oben gerade	195,46	232,60
40 x 120 mm	oben rund	221,50	263,59
Fichte imprägniert	oben gerade	232,84	277,08
45 x 120 – 150 mm	oben rund	259,93	309,32
Lärche natur	oben gerade	233,94	278,39
35 x 115 mm	oben rund	264,50	314,76
Lärche natur	oben gerade	265,60	316,06
45 x 120 – 150 mm	oben rund	293,84	349,67

Rahmen ohne Füllung

Fichte imprägniert 40 x 120 mm	138,13	164,37
Fichte imprägniert 45 x 120 – 150 mm	162,17	192,98
Lärche natur 35 x 115 mm	161,28	191,92
Lärche natur 45 x 120 – 150 mm	187,37	222,97

Dem Gelände angepasst, nicht im rechten Winkel Aufpreis 15%.

Pfosten siehe Seiten 24 / 25.

Beschläge siehe Seiten 26 bis 31.



Rankblenden und Spaliergitter

Stabile Maßanfertigungen aus Fichtenholz, grün oder braun* kesseldruckimprägniert oder Lärche natur

*Braun kesseldruckimprägniert Aufpreis 8%

Nr. 57.1

Rankblende

stabile, hochwertig verarbeitete Rankblende. Rahmen 45 x 55 mm, Lamellen 10 x 47 mm.
Fichte grün kesseldruckimprägniert oder Lärche natur. Blenden unter 2 m² werden als 2 m² berechnet



Bauseits lasiert

Größe Maßanfertigung	Fichte imprägniert		Lärche natur	
	€ pro m ² o. MwSt.	€ pro m ² m. MwSt.	€ pro m ² o. MwSt.	€ pro m ² m. MwSt.
oben gerade				
2 m ²	155,97	185,60	194,99	232,04
2 m ² – 6 m ²	143,71	171,01	178,23	212,09
über 6 m ²	134,81	160,42	167,10	198,85
oben rund				
2 m ²	196,08	233,34	245,09	291,66
2 m ² – 6 m ²	182,68	217,39	228,37	271,76
über 6 m ²	171,37	203,93	211,66	251,88

Nr. 57.2

Rankgitter

stabil verarbeitetes Rankgitter mit umlaufendem Rahmen. Rahmen ca 55 x 55 mm, Latten 22 x 30 mm oder 25 x 45 mm, Maschenweite ca. 15 – 20 cm, Fichte grün kesseldruckimprägniert oder Lärche natur.
Blenden unter 2 m² werden als 2 m² berechnet



Größe Maßanfertigung	Fichte imprägniert		Lärche natur	
	€ pro m ² o. MwSt.	€ pro m ² m. MwSt.	€ pro m ² o. MwSt.	€ pro m ² m. MwSt.
oben gerade				
2 m ²	80,73	96,07	100,91	120,08
2 m ² – 6 m ²	72,97	88,83	90,41	107,59
über 6 m ²	69,97	83,26	87,46	104,08
oben rund				
2 m ²	101,17	120,39	126,48	150,51
2 m ² – 6 m ²	94,50	112,46	118,15	140,60
über 6 m ²	91,49	108,87	114,37	136,10

Nr. 57.3

Rankgitter

aus Latten 22 x 30 mm oder 25 x 45 mm, mit zwei Pfosten 55 x 55 mm oder 75 x 75 mm zum Befestigen an Blumenkästen für Raumteiler und Sichtschutz, Maschenweite 15 – 20 cm, Fichte grün kesseldruckimprägniert oder Lärche natur



Größe Maßanfertigung	Fichte imprägniert		Lärche natur	
	€ o. MwSt.	€ m. MwSt.	€ o. MwSt.	€ m. MwSt.
Gitter m ²	43,99	52,35	55,17	65,65
Pfosten zugeschnitten				
55 x 55 mm pro lfm	4,92	5,85	6,11	7,27
75 x 75 mm pro lfm	8,45	10,06	10,04	11,95

Pflanzkästen siehe Seiten 74 und 75.

Spaliergitter

Nr. 57.4

zusammengenagelt aus gehobelten Latten 22 x 30 mm oder 25 x 45 mm, Fichte grün kesseldruckimprägniert oder Lärche natur

Größe cm Breite / Höhe	Fichte imprägniert		Lärche natur	
	€ Stück o. MwSt.	€ Stück m. MwSt.	€ Stück o. MwSt.	€ Stück m. MwSt.
85 x 180	45,01	53,56	56,27	66,96
60 x 135	24,72	29,42	30,89	36,76
Maßanfertigung m ²	30,89	36,76	38,63	45,97

Pfosten siehe Seiten 24 / 25, Eisenschuhe siehe Seiten 30 / 31.



Spalierlatten

Nr. 57.5

aus Fichtenholz, vierseitig gehobelt, Längen 3 m, 4 m und 5 m, grün kesseldruckimprägniert, auf Wunsch braun + 8% oder Lärche natur

mm	Fichte imprägniert		Lärche natur	
	€ pro lfm o. MwSt.	€ pro lfm m. MwSt.	€ pro lfm o. MwSt.	€ pro lfm m. MwSt.
22 x 30	1,37	1,63	1,76	2,09
25 x 45	1,60	1,90	2,04	2,43

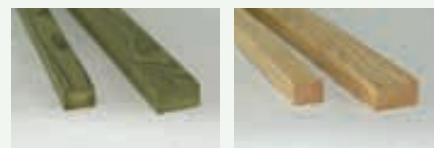

Rosenbogen

Nr. 57.6

stabiler, verzapfter Rahmen. Konstruktion: Pfosten 55 x 55 mm, Bogen 55 x 55 mm, Latten 25 x 45 mm, Fichte grün kesseldruckimprägniert, auf Wunsch braun + 8% oder Lärche natur

Breite / Tiefe / Höhe Innenmaß	Fichte imprägniert		Lärche natur	
	€ Stück o. MwSt.	€ Stück m. MwSt.	€ Stück o. MwSt.	€ Stück m. MwSt.
1,10 / 0,35 / 2,20 m	275,83	328,24	330,99	393,88
1,20 / 0,35 / 2,30 m	290,16	345,29	347,50	413,53
1,40 / 0,35 / 2,30 m	311,12	370,23	372,91	443,76

Maßanfertigung möglich



Rosenbogen

Nr. 57.7

bestehend aus Säulen mit Zapfen und rundem Bogen 75 x 75 mm, 95 x 95 mm oder 115 x 115 mm, Schatthölzern 55 x 95 mm, Fichte grün kesseldruckimprägniert oder Lärche natur

Durchgangsbreite / Höhe Innenmaß	Fichte imprägniert		Lärche natur	
	€ Stück o. MwSt.	€ Stück m. MwSt.	€ Stück o. MwSt.	€ Stück m. MwSt.
75 x 75 mm				
1,00 – 1,20 m / 2,20 m	183,14	217,94	219,58	261,30
1,20 – 1,50 m / 2,20 m	204,10	242,88	242,71	288,82
95 x 95 mm				
1,00 – 1,20 m / 2,20 m	204,10	242,88	242,71	288,82
1,20 – 1,50 m / 2,20 m	228,37	271,76	270,34	321,70
115 x 115 mm				
1,00 – 1,20 m / 2,20 m	237,22	282,29	284,68	338,77
1,20 – 1,50 m / 2,20 m	265,89	316,41	318,88	379,47

Maßanfertigung möglich



Das Prinzip

Dauerhafter Lärm schadet dem Körper; er verursacht Stress, macht reizbar und im schlimmsten Fall sogar krank.

Einen effektiven Schutz beispielsweise vor Verkehrslärm bieten Lärmschutzwände. Ihre Wirkung beruht auf dem Prinzip des Schallschattens, den Hindernisse (Lärmschutzwände) auf dem Weg von der Schallquelle (Straße, Bahnlinie, Sportplatz etc.) zum Hörer (Anwohner) werfen.

Durch die Beugung des Schalls an der Wandoberkante gelangt ein Teil der Schallenergie immer auch in den Schattenbereich. Wie gut eine Lärmschutzwand den Schall letztlich abschirmt, hängt im wesentlichen von deren Höhe ab. Dabei gilt folgende Faustregel: Vom Grundstück aus sollte die Oberkante der Fahrzeuge nicht mehr zu sehen sein.

Schall wird jedoch nicht nur über die Oberkante der Lärmschutzwand übertragen, sondern in geringem Maße auch über die Wand selbst. Diese Übertragung fällt bei einer sauberen Verarbeitung und einem entsprechenden Eigengewicht der Wand, sei sie nun aus Holz, Beton oder Kunststoff, jedoch kaum ins Gewicht.

Lärmschutzwände sollten möglichst nahe an der Schallquelle, also dicht am Fahrbahnrand bzw. am Gleisbett, gebaut werden. So lassen sich Dämmwerte von 20 bis 25 dB(A) erzielen. Zum Vergleich: Das menschliche Ohr empfindet bereits eine Lärminderung um 10 bis 15 dB(A) als Halbierung der Lautstärke.

Hochabsorbierende Wände tragen außerdem dazu bei, gegenüberliegende Gebäude vor Schallreflexionen zu schützen.

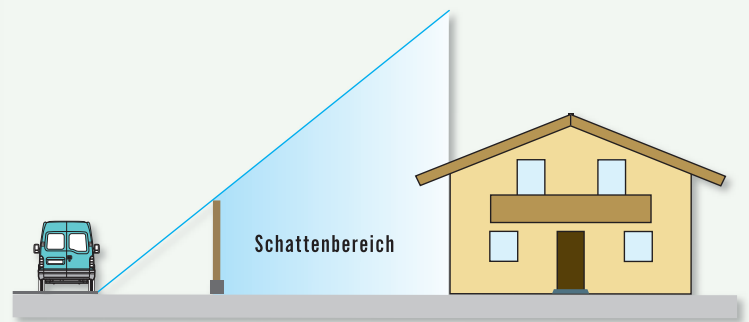

Hochabsorbierende Lärmschutzwände System Perr

Perr Lärmschutzwände werden aus kerngetrennten, getrockneten Fichten-, Tannen- oder Lärchenhölzern hergestellt. Die Hölzer werden auf unserem CNC-Bearbeitungszentrum gefalzt und zugeschnitten. Erst nach der fertigen Bearbeitung werden die Hölzer in einer unserer Imprägnieranlagen kesseldruckimprägniert. Die Hölzer quellen beim Kesseldruckimprägnieren auf und werden nach dem Imprägnieren zum Abquellen in einer Trockenkammer nachgetrocknet. Erst dann werden die Wände in unseren Werkstätten zusammengebaut; dies ist sehr wichtig für die Haltbarkeit.

Wir fertigen die Elemente in verschiedenen Breiten und Höhen, übliche Breiten sind 4,00 m, Höhen werden bis 3,00 m in einem Element angefertigt. Höhere Lärmschutzwände werden auf mehrere Elemente aufgeteilt und mit Nut und Feder sowie Dichtbändern am Stoß verbunden.

Wir liefern unsere Lärmschutzwände in Deutschland und ins benachbarte Ausland.

Die hochabsorbierenden Lärmschutzwände System Perr haben laut Prüfbericht nach TZV-Lsw 88 ein Schalldämmmaß von 32dB.

Montage

Im Umkreis von ca. 100 km um München übernehmen wir auch die Montage Ihrer Schallschutzwand mit allen Bohr- und Fundamentarbeiten. Wir beraten Sie ausführlich auch vor Ort zu Ihrer besten Schallschutzlösung.

Wir fertigen Eingabepläne mit Baubeschreibung an und reichen diese, falls Sie es wünschen, bei Ihrer Gemeinde oder Stadt ein. Für die gängigen Schallschutzhöhen bis 4 m haben wir statische Berechnungen für die Fundamente bei normal festem Boden.



Konstruktion von der Schalleintrittseite der fertig zusammengebauten Elemente

- Halbrundlatten oder Vierkantlatten im Abstand von 5 cm montiert
- Frevelschutz (stabiles Plastikgitter)
- Spezielle Riegelkonstruktion zur Aufnahme der Halbrundlatten, Schallschutzmatten und Bohlen
- Schallschutzmatte 50 mm stark
- Hallraum
- Rückwand: 26 mm starke Nut- und Federbohlen
- Oberes Abdeckbrett gerade oder schräg
- Sämtliche Anschlüsse und Ausfräsungen für die dazu gelieferten Komprobänder
- Sämtliche Schrauben und Nägel aus Edelstahl
- Fichte grün oder braun kesseldruckimprägniert nach DIN 68 800
- Lärche natur, grün oder braun kesseldruckimprägniert nach DIN 68 800
- Blechabdeckung auf Anfrage

Betonfertigteile

- Betonfertigteile werden nach DIN EN 206-1 auf Maß gefertigt. Die Oberkante der Betonteile wird mit der passenden Fase versehen, um Spritzwasser an den Lärmschutzwänden zu verhindern

Stahlträger

- HEA-Träger 160 mm feuerverzinkt
- Endträger U 160 mm feuerverzinkt
- Eckträger in verschiedenen Winkeln feuerverzinkt
- Sämtliche Träger auch mit angeschweißter Fußplatte feuerverzinkt zur Befestigung auf Betonmauern und Betondecken

Preise für hochabsorbierende Lärmschutzwände auf Anfrage.

Oberes Abdeckbrett gerade schräg

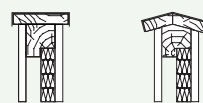

Mittelträger



Anfangsträger

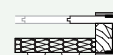

Eckträger

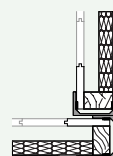

Winkelträger



Leichte Winkel können auch in Mittelträger eingepasst werden

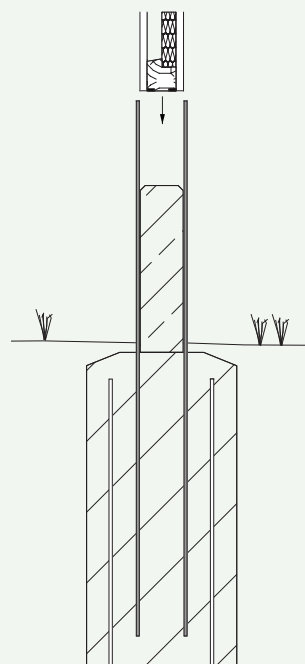

Schnittzeichnung Fundament mit HEA-Träger und Betonteil

Hochabsorbierende Lärmschutzwand

Nr. 58.0



Hochabsorbierende Lärmschutzwand mit Halbrundlatten am Schalleintritt. Betonteile und Wände zwischen HEA-Träger 160 mm montiert. Träger in Einzelfundamente mit Bewehrung betoniert.



Bäume können durch ein zurückversetztes Feld ausgespart werden. Zugleich wird die Wand aufgelockert.

Hochabsorbierende Lärmschutzwand System **P E R R**

Hochabsorbierende Lärmschutzwand mit Vierkantlatten am Schalleintritt mit Schallschutztür.

Betonteile können in verschiedenen Höhen gefertigt werden.



Hochabsorbierende Lärmschutzwand mit Halbrundlatten am Schalleintritt und oberen Schallschutzfenstern.
Lärche grün kesseldruckimprägniert mit schräger Blechabdeckung.



Hochabsorbierende Lärmschutzwand mit Halbrundlatten am Schalleintritt.
Lärche natur mit Blechabdeckung.



Hochabsorbierende Lärmschutzwand System P E R R

Preise für hochabsorbierende Lärmschutzwände auf Anfrage.

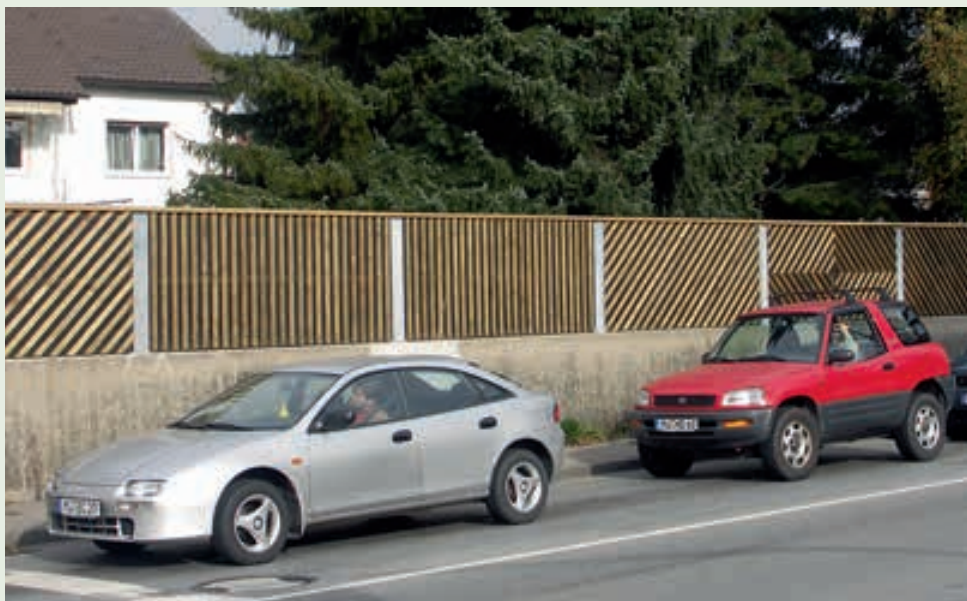

Hochabsorbierende Lärmschutzwand mit Halbrundlatten teilweise schräg angebracht.

HEA-Träger mit angeschweißter Grundplatte auf eine alte Betonmauer mit Spezialdübeln montiert.

Auf Wunsch können die Außenseiten der Lärmschutzwände mit schrägen, sternförmigen oder anders angeordneten Latten versehen werden.



Hochabsorbierende Lärmschutzwand auf Betonmauer mit schweren Spezialdübeln befestigt.

Als Übergang von der Betonmauer zur Lärmschutzwand wurde ein kesseldruckimprägnierter Lärchenriegel, zusätzlich mit Spezialfarbe gestrichen, verbaut.

Bei allen hochabsorbierenden Schallschutzwänden montieren wir ein stabiles Frevelschutzgitter über die Schallschutzmatten.



Lärmschutzzaun und -tor auf bestehende Betonmauer montiert.

Lärmschutz Tore und -türen werden aus stabilen Stahlrahmen angefertigt und feuerverzinkt. Auf Wunsch können die Tore mit elektrischem Torantrieb versehen werden.

Kleinere Türl werden auch mit verzapftem Holzrahmen gebaut.



Reflektierende Lärmschutzwände werden häufig im privaten aber auch im kommunalen Bereich gebaut, wo nicht unmittelbar Nachbarn durch Schallreflexion gestört werden. Mit reflektierenden Schallschutzwänden können auch Teilbereiche des Gartens oder Terrassen kostengünstig und effektiv vor störenden Schallgeräuschen geschützt werden.

Nr. 58.1

Reflektierende Rundholz-Lärmschutzwand



Reflektierende Rundholz-Lärmschutzwand Nr. 58.1 ohne Betonteile

Unsere klassische Rundholzwand aus getrockneten Fichtenrundhölzern 110 mm Ø, mit Überhöhung und Nut und Feder, Längen aus 3,00 m, 3,50 m und 4,00 m auf genaue Länge geschnitten, Verschnitt wird berechnet, grün oder braun kesseldruckimprägniert. Die Hölzer quellen beim Kesseldruckimprägnieren auf und werden nach dem Imprägnieren zum Abquellen in der Trockenkammer nachgetrocknet. Einzelteile zum Selbstzusammenbau in HEA-Träger 140 mm passend. Die massive Rundholzwand erreicht durch ein m²-Flächengewicht von ca. 55 – 60 kg eine gute Lärmdämmung.

Die Rundholz-Lärmschutzwand Nr. 58.1 mit 110 mm Ø hat laut Prüfbericht nach ZTV-Lsw 88 ein Schalldämmmaß von 28.7 dB.

	€ pro lfm o. MwSt.	€ pro lfm m. MwSt.
Rundholz Ø 110 mm	8,53	10,15

Auf 1 m² werden ca. 10,5 lfm Rundhölzer benötigt.

Lärche natur auf Anfrage.

HEA-Träger und U-Träger auf Anfrage. Betonfertigteile auf Anfrage.



Reflektierende Rundholz-Lärmschutzwand Nr. 58.1 mit Abdeckdachl und Betonteil

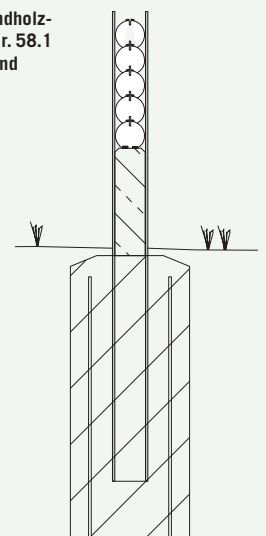

Schnittzeichnung:
Fundament mit HEA-Träger,
Betonteil und Rundhölzern



Anfangsträger



Mittelträger



Eckträger 90°



Winkelträger

Reflektierende Rundholz-Lärmschutzwände



Rundholzwand Nr. 58.1 mit Eisenschuhen Nr. 55.51 auf alte Betonmauer montiert

Abdeckdach

Nr. 58.2

Bestehend aus zwei losen Fichtenblendbrettern 37 x 117 mm, eine Seite schräg geschnitten, 1 Deckbrett ca. 35 x 230 mm grün oder braun kesseldruckimprägniert, nicht zusammengebaut.

	€ pro lfm o. MwSt.	€ pro lfm m. MwSt.
	15,44	18,37

Blechabdeckung auf Anfrage.

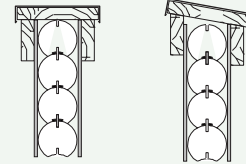

Reflektierende Rundholz-Lärmschutz- und Sichtschutzwand

Nr. 58.3

Eine schöne Lärmschutzwand für nicht zu laute Schallquellen. Aus getrockneten Fichtenrundhölzern 75 mm Ø mit Überhöhung und Nut und Feder aus Längen 2,00 m, 2,50 m und 3,00 m auf genaues Maß geschnitten, Verschnitt wird berechnet. Grün oder braun kesseldruckimprägniert. Einzelteile zum Selbstzusammenbau in HEA-Träger 100 mm montiert oder in Kantholz oder Rundholzsäulen mit Falz montiert (siehe Seite 35).

Fichte kesseldruckimprägniert	€ pro lfm o. MwSt.	€ pro lfm m. MwSt.
Rundholz Ø 75 mm	4,95	5,89

Lärche natur kernfrei aus kerngetrennten Kanthölzern gefräst	€ pro lfm o. MwSt.	€ pro lfm m. MwSt.
Rundholz Ø 75 mm	7,74	9,21

Auf 1 m² werden ca. 15,5 lfm Rundhölzer benötigt.
HEA-Träger und U-Träger 100 mm auf Anfrage.



Reflektierende Rundholz-Lärmschutz- und Sichtschutzwand

Nr. 58.4

Massiv wirkende Rundholzwand aus getrockneten Fichten- oder Tannenrundhölzern 160 mm Ø mit Überhöhung und Nut und Feder, Längen aus 3,50 m, 4,00 m und 4,50 m geschnitten, Verschnitt wird berechnet. Grün oder braun kesseldruckimprägniert. Die Hölzer quellen beim Kesseldruckimprägnieren auf und werden nach dem Imprägnieren zum Abquellen in der Trockenkammer nachgetrocknet. Die Rundhölzer sind am Ende verjüngt und passen in HEA-Träger 140 mm oder können an Holzpfeuern angeschlossen werden. Die Rundholzwand erreicht durch ein m²-Flächengewicht von ca. 75 – 80 kg eine hervorragende Lärmdämmung.

	€ pro lfm o. MwSt.	€ pro lfm m. MwSt.
Rundholz Ø 160 mm einschließlich Anschlussbearbeitung	19,30	282,97
Rundholzsäule Ø 210 mm einschließlich Anschlussbearbeitung	23,80	28,32

Auf 1 m² werden ca. 7 lfm benötigt.
Lärche natur auf Anfrage.
HEA-Träger auf Anfrage.



Rundholzwand Fichte natur



Anschluss HEA-Träger

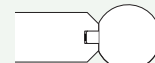

Anschluss Rundholzsäule



Nr. 58.5

Reflektierende Bohlen-Lärmschutzwand



Anfangspfosten



Mittelpfosten



Eckpfosten 90°



Winkelpfosten



Winkelpfosten



Eckpfosten



Anfangsträger



Mittelträger



Eckträger 90°



Winkelträger

aus ausgesuchten heimischen getrockneten Fichtenbohlen vierseitig gehobelt, Kanten gefast mit Doppelnut und Feder, grün oder braun kesseldruckimprägniert. Die Hölzer quellen beim Kesseldruckimprägnieren auf und werden nach dem Imprägnieren zum Abquellen in der Trockenkammer nachgetrocknet. Die Bohlen werden auf der Baustelle in Vierkantsäulen mit seitlichen Falzen montiert. Ebenso können die Bohlen zwischen HEA-Träger, die mit einer Distanzplatte versehen sind, montiert werden. Bei dieser Ausführung sollten Betonteile ca. 40 – 60 cm hoch zwischen die Träger im Erdbereich montiert werden, um ein Verfaulen der unteren Bohlen zu verhindern.

Aus Längen 2,50 m, 3,00 m, 4 m und 5 m geschnitten, Verschnitt wird berechnet. Alles Einzelteile.

Die Bohlen-Lärmschutzwand 45 x 160 mm hat laut Prüfbericht nach ZTV-Lsw 88 ein Schalldämmmaß vom 29dB

Fertigmaß in mm	€ pro lfm o. MwSt.	€ pro lfm m. MwSt.
26 x 160	4,52	5,38
45 x 160	8,42	10,02
77 x 160	14,03	16,70
Seitliche Schlitz zur Aufnahme der waagrechten Bohlen in den Säulen	3,33	3,96

Holzsäulen siehe Seite 25, Eisenschuhe siehe Seiten 30 / 31.

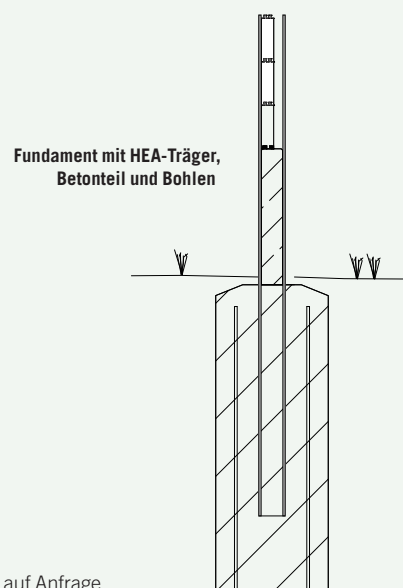

HEA-Träger und U-Träger auf Anfrage.
Distanzleisten auf Anfrage.

Reflektierende Bohlen-Lärmschutzwände



Lärmschutzwand Nr. 58.5, ca. 4 m hoch mit Bohlen 77 X 160 mm und Betonteil. Wandanschluss mit U-Träger und Lärmschutztüre auf Stahlrahmen

Abdeckprofilholz

Nr. 58.6



aus getrockneten Fichtenbalken angefertigt, grün oder braun kesseldruckimprägniert.

Größe mm	€ pro lfm o. MwSt.	€ pro lfm m. MwSt.
35 x 80 o. 35 x 115	14,04	16,71
55 x 85 o. 75 x 75	16,95	20,17
95 x 95 o. 75 x 115	21,74	25,87

Aufpreis Lärchenholz natur 20%

Reflektierende Bohlen-Lärmschutzwand in Fichte kesseldruckimprägniert

Nr. 58.7

aus stehenden Fichtenbohlen 26 x 160 mm oder 45 x 160 mm, mit Nut und Feder, auf waagrechten Bindstangen montiert, mit oberem Abdeckprofilholz sowie stehenden Halbrundlatten oder Vierkantlatten. Aus Längen 2,50 m, 3,00 m, 4,00 m und 5,00 m geschnitten, Verschnitt wird berechnet. Alles Einzelteile, grün oder braun kesseldruckimprägniert.

Maße in mm	€ pro lfm o. MwSt.	€ pro lfm m. MwSt.
Bretter 26 x 160	4,52	5,38
Bohlen 45 x 160	8,42	10,02
Bindstangen 55 x 85	4,47	5,32
Bindstangen 75 x 115	7,64	9,09
Vierkantlatten 25 x 45	1,60	1,90
Vierkantlatten 25 x 65	1,83	2,18
Halbrundlatten 65	1,40	1,67
Halbrundlatten 85	2,33	2,77

Holzsäulen Seite 25, Eisenschuhe Seiten 30 / 31, Abdeckprofilholz Nr. 58.6. HEA-Träger auf Anfrage.



Reflektierende Bohlen-Lärmschutzwand in steirischer Gebirglärche

Nr. 58.8

aus stehenden Lärchenbohlen natur in steirischer Gebirglärche kernfrei eingeschnitten, gehobelt 25 x 195 mm, 35 x 155 mm oder 45 x 195 mm auf waagrechten Bindstangen montiert, mit oberem Abdeckprofilholz sowie stehende Halbrundlatten oder Vierkantlatten. Aus Längen 2,50 m, 3,00 m, 4,00 m und 5,00 m geschnitten. Verschnitt wird berechnet. Alles Einzelteile

Maße in mm	€ pro lfm o. MwSt.	€ pro lfm m. MwSt.
Bretter 25 x 195	5,68	6,76
Bohlen 35 x 155	5,97	7,10
Bohlen 45 x 195	9,61	11,44
Bindstangen 55 x 85	5,32	6,33
Bindstangen 75 x 115	8,51	10,13
Vierkantlatten 25 x 45	1,80	2,14
Vierkantlatten 25 x 65	2,18	2,59
Halbrundlatten 65	2,10	2,50
Halbrundlatten 95	3,78	4,50

Holzsäulen Seite 25, Eisenschuhe Seiten 30 / 31, Abdeckprofilholz Nr. 58.6. HEA-Träger auf Anfrage.



Sichtschutzwände und Rankgitter

Aus feinjähriem, großteils astfreiem Lärchenholz in hochwertiger Schreinerqualität hergestellt



Rahmen 60 x 45 mm, Lamellen 9 x 90 mm. Zusätzlich mit Holzöl Lärche gestrichen.

Nr. 59.1

Dichtzaun gerade mit Holzöl grundiert



Größe cm Breite / Höhe	€ Stück o. MwSt.	€ Stück m. MwSt.
180 x 180	228,00	271,32
150 x 180	208,00	247,52
90 x 180	152,00	180,88

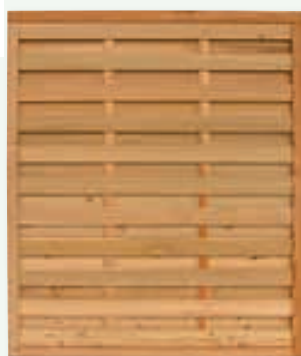
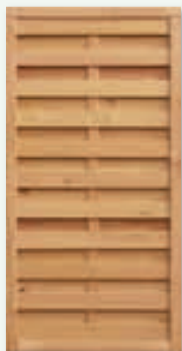

Nr. 59.2

Dichtzaun-Endstückfelder

mit Holzöl grundiert



Größe cm Breite / Höhe	€ Stück o. MwSt.	€ Stück m. MwSt.
90 x 180 / 90	157,00	186,83

Dichtzaun mit Hochbogen



Rahmen 60 x 45 mm, Lamellen 9 x 90 mm.

Dichtzaun mit Hochbogen mit Holzöl grundiert

Nr. 59.3

Größe cm Breite / Höhe	€ Stück o. MwSt.	€ Stück m. MwSt.
180 x 200 / 180	298,00	354,62
150 x 200 / 180	265,00	315,35



Dichtzaun mit Rankgitter

Nr. 59.4

mit Holzöl grundiert



Größe cm Breite / Höhe	€ Stück o. MwSt.	€ Stück m. MwSt.
180 x 180	292,00	347,48
120 x 180	258,00	307,02

Dichtzaun mit Rankgitter Endstück

Nr. 59.5

mit Holzöl grundiert



Größe cm Breite / Höhe	€ Stück o. MwSt.	€ Stück m. MwSt.
90 x 180 / 90	194,00	230,86

Dichtzaun Hoch- und Tiefbogen mit Rankgitter



Rahmen 60 x 45 mm, Lamellen 9 x 90 mm.

Nr. 59.6

Dichtzaun Hochbogen mit Rankgitter

mit Holzöl grundiert



Größe cm Breite / Höhe	€ Stück o. MwSt.	€ Stück m. MwSt.
180 x 200 / 180	330,00	392,70
120 x 200 / 180	288,00	342,72

Nr. 59.7

Dichtzaun Tiefbogen mit Rankgitter

mit Holzöl grundiert



Größe cm Breite / Höhe	€ Stück o. MwSt.	€ Stück m. MwSt.
180 x 160 / 180	330,00	392,70
120 x 160 / 180	295,00	351,05

Nr. 59.8

Rhombusfelder

mit Holzöl grundiert



Rhombusfelder 1,80 x 1,80 m zwischen Lärchensäulen
11,5 x 11,5 cm montiert.
Die Wände wurden vor dem Einbau 2 x farbig lasiert.



Größe cm Breite / Höhe	€ Stück o. MwSt.	€ Stück m. MwSt.
180 x 180	310,00	368,90
120 x 180	228,00	271,32
90 x 180	176,00	209,44
90 x 180 / 90	225,00	267,75

Rankgitter Diagonal



Rankgitter diagonal mit Holzöl grundiert

Nr. 59.9

Größe cm Breite / Höhe	€ Stück o. MwSt.	€ Stück m. MwSt.
180 x 180	254,00	302,26
120 x 180	198,00	235,62
90 x 180	153,00	182,07
60 x 180	120,00	142,80
25 x 180	85,00	101,15

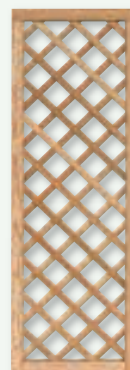
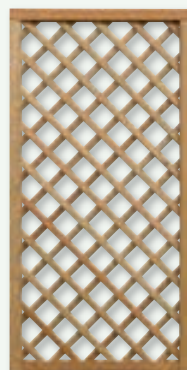
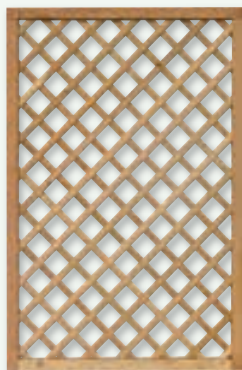
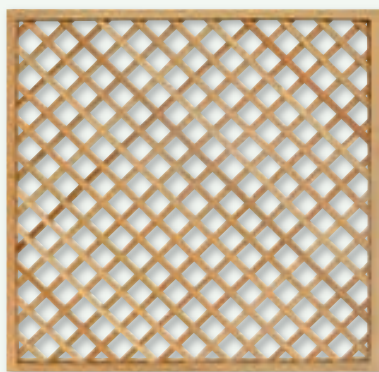

Rankgitter diagonal Endstück mit Holzöl grundiert

Nr. 59.10

Größe cm Breite / Höhe	€ Stück o. MwSt.	€ Stück m. MwSt.
90 x 180 / 90	148,00	176,12

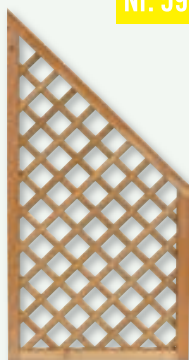

Vierkantpfosten

Nr. 59.11

aus kernfreiem Lärchenholz oben mit
Pyramidenkopf, 95 x 95 mm stark

Höhe cm	€ Stück o. MwSt.	€ Stück m. MwSt.
100	13,70	16,30
190	27,41	32,62
250	34,23	40,73

Passende Eisenschuhe siehe Seiten 30 / 31
Pfostenkugel siehe Seite 25



Sichtschutzzäune und Rankgitter*

Fertige Elemente aus Fichten- oder Kiefernholz

*Die Artikel der Seiten 50 und 51 werden nicht in unserem Werk produziert.
Grün kesseldruckimprägniert, auf Wunsch braun Aufpreis 10%.

Nr. 60.1



Dichtzaun

gute Qualität, Rahmen 45 x 70 mm, Lamellen 8 x 95 mm, Edelstahl verschraubt

Größe cm Breite / Höhe	€ pro Stück o. MwSt.	€ pro Stück m. MwSt.
90 x 180	56,70	67,47
180 x 180	79,90	95,08

Nr. 60.2



Dichtzaun Rundbogen

gute Qualität, Rahmen 45 x 70 mm, Lamellen 8 x 95 mm, Rundbogen aus Leimholz

Größe cm Breite / Höhe	€ pro Stück o. MwSt.	€ pro Stück m. MwSt.
180 x 200 / 180	129,90	154,58

Nr. 60.3



Dichtzaun Rundbogen mit Gitter

gute Qualität, Rahmen 45 x 70 mm, Lamellen 8 x 95 mm, Leisten 12 x 30 mm, Rundbogen aus Leimholz

Größe cm Breite / Höhe	€ pro Stück o. MwSt.	€ pro Stück m. MwSt.
180 x 200 / 180	129,90	154,58

Nr. 60.4

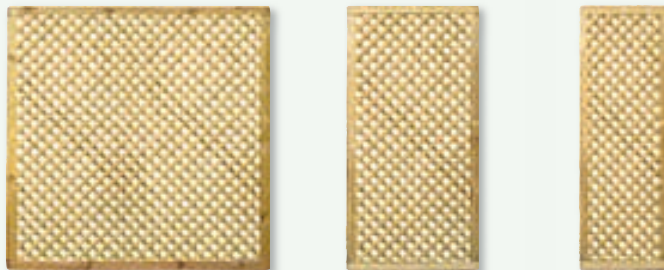

Rankgitter

gute Qualität, oben gerade.
Rahmen 45 x 70 mm, Leisten 12 x 30 mm

Größe cm Breite / Höhe	€ Stück o. MwSt.	€ Stück m. MwSt.
60 x 180	57,70	68,66
90 x 180	72,50	86,28
180 x 180	98,60	117,33

Nr. 60.5

Pfosten

75 x 75 mm oder 95 x 95 mm



Länge cm	€ Stück o. MwSt.	€ Stück m. MwSt.
75 x 75 mm		
185	15,00	17,85
240	20,30	24,16
95 x 95 mm		
185	18,53	22,05
240	25,38	30,21

Stärkere Vierkantsäulen siehe Seite 25
Eisenschuhe siehe Seiten 30 / 31

Dichtzaun

einfache Ausführung, Rahmen 45 x 45 mm, Lamellen 8 x 95 mm, Edelstahl verschraubt

Größe cm Breite / Höhe	€ pro Stück o. MwSt.	€ pro Stück m. MwSt.
180 x 180	49,00	63,07



Nr. 60.6

Beetrollis

grün kesseldruckimprägniert



Größe cm Höhe / Länge	€ Stück o. MwSt.	€ Stück m. MwSt.
30 x 250	12,00	14,28

Nr. 60.8

Lamellenzaun

nur für provisorische oder einfache Abtrennungen geeignet. Rahmen 34 x 55 mm, Lamellen 5 x 60 mm

Größe cm Breite / Höhe	€ pro Stück o. MwSt.	€ pro Stück m. MwSt.
90 x 180	30,66	36,49
150 x 180	33,18	39,48
180 x 180	34,34	40,86



Nr. 60.7

V-Beschläge

feuerverzinkt



Größe cm Höhe / Länge	€ Stück o. MwSt.	€ Stück m. MwSt.
	1,12	1,33

Nr. 60.9

Zaungabionen

Wir liefern Zaungabionen aus Zink-Aluminium beschichtetem Stahldraht (Ø 6 mm), Seitenteile Ø 8 / 9 mm, Deckmatten Ø 4,5 mm. Die Gabionen sind 23 cm oder 18 cm tief und in Breiten von 60 – 200 cm in 20 cm-Schritten und in den Höhen 100 cm, 150 cm und 200 cm lieferbar. Andere Größen, Tiefen oder Formen wie z.B. Quadersäulen, Rundsäulen usw. sind ebenfalls möglich.

Nr. 61

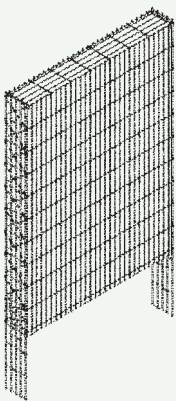

Zur Befestigung in Punktfundamenten

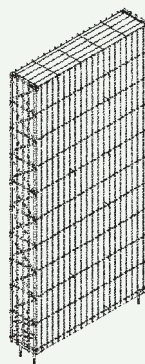

Zur Befestigung auf Betonwand



Zaungabionen mit Lärchen-Rhombuslattenzaun auf Maß gefertigt kombiniert.

Schicken Sie uns Ihre Grundskizze, wir erstellen Ihnen gerne ein Angebot für Steingabionen ganz auf Ihr Bauvorhaben abgestimmt.

Nr. 62

Rundholzpalisaden

aus Fichtenstangenholz, zylindrisch gefräst, beide Seiten gefast, absolut gleichmäßige Oberfläche, werden nach der Bearbeitung bis zur Imprägnierreife von ca. 25 – 30% Holzfeuchte luft- oder trockenkammergetrocknet. Grün kessel-druckimprägniert, auf Wunsch braun 8% Aufpreis.



Kessel-druckimprägnierte Hölzer bekommen im Laufe der Jahre einen angenehmen gräulichen Farbton



Sämtliche Palisaden werden bis zur Rissbildung getrocknet und nach der Kessel-druckimprägnierung unter Dach gelagert

Ø mm	Länge cm	€ Stück o. MwSt.	€ Stück m. MwSt.	
90	30	1,50	1,79	
	40	1,67	1,99	
	60	1,94	2,31	
	80	2,61	3,11	
	100	3,22	3,83	
	120	4,10	4,88	
	150	5,27	6,27	
110	200	6,88	8,19	
	250	9,37	11,15	
	40	2,55	3,03	
	60	2,71	3,22	
	80	3,77	4,49	
	100	4,54	5,40	
	120	5,55	6,60	
130	150	6,99	8,32	
	200	9,32	11,09	
	250	11,53	13,72	
	40	2,94	3,50	
	60	3,88	4,62	
	80	5,10	6,07	
	100	6,31	7,51	
160	120	7,76	9,23	
	150	9,65	11,48	
	200	12,81	15,24	
	250	15,96	18,99	
	ab 300 cm Länge lfm		6,88	8,19

Ø mm	Länge cm	€ Stück o. MwSt.	€ Stück m. MwSt.
160	40	3,82	4,55
	60	5,76	6,85
	80	7,99	9,51
	100	9,75	11,60
	120	11,64	13,85
	150	14,75	17,55
	200	18,57	22,10
	250	25,89	30,81
ab 300 cm Länge lfm		10,59	12,60
180	40	5,36	6,38
	60	7,92	9,42
	80	10,31	12,27
	100	12,81	15,24
	120	15,96	18,99
	150	19,80	23,56
	200	26,89	32,00
250	34,93	41,75	
	ab 300 cm Länge lfm		13,92
200	60	9,43	11,22
	80	12,53	14,91
	100	15,68	18,66
	120	18,80	22,37
	150	23,50	27,97
	200	31,38	37,34
	250	39,25	46,71
ab 300 cm Länge lfm		16,63	19,79
240	100	23,67	28,17
	120	28,38	33,77
	150	35,48	42,22
	200	47,12	56,07
	250	59,10	70,33
	ab 300 cm Länge lfm		24,37
280	100	32,15	38,26
	150	48,34	57,52
	200	64,30	76,52
	250	80,61	95,93
	ab 300 cm Länge lfm		33,04

Rundholzpalisaden gespitzt

aus Fichtenstangenholz, zylindrisch gefräst, oben angefast, für Beeteinfassungen und Umrandungen, grün kesseldruckimprägniert, auf Wunsch braun 8% Aufpreis.

Ø mm	Länge cm	€ Stück o. MwSt.	€ Stück m. MwSt.
55 - 60	30	0,82	0,98
	40	0,98	1,17
	60	1,26	1,50
75	30	1,39	1,65
	40	1,50	1,79
	50	1,67	1,99
	60	1,94	2,31
90	80	2,44	2,90
	30	1,60	1,90
	40	1,72	2,05
	50	1,94	2,31
	60	2,16	2,57
	80	3,43	4,08
	100	4,12	4,90

Ø mm	Länge cm	€ Stück o. MwSt.	€ Stück m. MwSt.
110	40	2,61	3,11
	50	2,77	3,30
	60	3,17	3,77
	80	4,60	5,47
	100	5,36	6,38

Aus kerngetrennten Lärchenhölzern, zylindrisch gefräst, oben angefast

Ø mm	Länge cm	€ Stück o. MwSt.	€ Stück m. MwSt.
55	30	1,07	1,27
	40	1,27	1,51
	50	1,45	1,73
65	40	1,72	2,05
	50	1,97	2,34
	60	2,23	2,65



Halbholzpalisaden / Halbhölzer

aus Fichtenstangenholz, zylindrisch gefräst, bis 2 m Länge oben angefast, grün kesseldruckimprägniert, auf Wunsch braun 8% Aufpreis, Lärche natur 20% Aufpreis. Längen: 0,50 m, 0,75 m, 1 m, 1,25 m, 1,50 m, 2 m, 3 m, 4 m, 5 m.

Ø mm	€ lfm o. MwSt.	€ lfm m. MwSt.
95	2,61	3,11
110	3,88	4,62
130	4,76	5,66
160	6,99	8,32

Ø mm	€ lfm o. MwSt.	€ lfm m. MwSt.
180	9,32	11,09
200	10,40	12,38
240	15,06	17,92
280	20,44	24,32



Kantholzpalisaden / Schwellen

gehobelt, Längs- und eine Hirnseite gefast, aus 3 m, 4 m und 5 m geschnitten, grün kesseldruckimprägniert, auf Wunsch braun 8% Aufpreis. Verschnitt wird berechnet.

115 x 135 mm	€ lfm o. MwSt.	€ lfm m. MwSt.
kesseldruckimprägniert	13,96	16,61
Lärche natur	16,79	19,98

175 x 235 mm	€ lfm o. MwSt.	€ lfm m. MwSt.
kesseldruckimprägniert	36,31	43,21
Lärche natur	43,57	51,85

Andere Stärken auf Anfrage



Rundhölzer / Palisaden ungleich geschält

grün kesseldruckimprägniert, auf Wunsch braun 8% Aufpreis, Lärche natur 20% Aufpreis. Längen: 0,50 bis 5,00 m, alle 0,50 m abgestuft.

Ø mm	€ lfm o. MwSt.	€ lfm m. MwSt.
200 - 250	23,38	27,82
250 - 300	32,03	38,12
300 - 350	45,01	53,56
350 - 400	57,63	68,58
400 - 450	76,79	91,38
450 - 500	95,64	113,81
500 - 600	122,98	146,35



Konstruktionsrundhölzer

aus Fichtenstangenholz, zylindrisch gefräst, für Schaukeln, Pergolen, Rammpfähle und sonstige Rundholzkonstruktionen, grün kesseldruckimprägniert, auf Wunsch braun 8% Aufpreis.



Lange Rundhölzer mit Entspannungsschnitt, gestapelt zum Trocknen

Längen: 2,00 m, 2,50 m und 3,00 m

∅ mm	€ pro lfm o. MwSt.	€ pro lfm m. MwSt.
45	1,29	1,54
55	1,80	2,14
65	2,47	2,94
75	3,04	3,62

Längen: 3,00 m bis 5,00 m, alle 0,50 m abgestuft.

5,50 m, 6,50 m, 7,50 m, 8,50 m, 10,50 m und 12,50 m.

Die langen Hölzer sind teilweise mit Entspannungsschnitt.

∅ mm	Längen m	€ pro lfm o. MwSt.	€ pro lfm m. MwSt.
90	bis 5	3,91	4,65
110	bis 5	5,36	6,38
130	bis 5	6,75	8,03
	5,50 + 6,50	7,26	8,64
	7,50 + 8,50	7,78	9,26
160	bis 5	10,40	12,38
	5,50 + 6,50	11,18	13,30
	7,50 + 8,50	11,95	14,22
180	bis 5	13,65	16,24
	5,50 + 6,50	14,73	17,53
	7,50 + 8,50	15,76	18,75
	10,50	16,79	19,98
	12,50	18,18	21,63
200	bis 5	16,27	19,36
	5,50 + 6,50	17,56	20,90
	7,50 + 8,50	18,79	22,36
	10,50	20,02	23,82
240	bis 5	24,26	28,87
	5,50 + 6,50	26,42	31,44
	7,50 + 8,50	28,17	33,52
	10,50	30,02	35,72
280	12,50	32,50	38,68
	bis 5	32,39	38,54
	5,50 + 6,50	35,28	41,98
	7,50 + 8,50	37,60	44,74
300	10,50	40,02	47,62
	12,50	43,57	51,85
	bis 5	39,05	46,47
	5,50 + 6,50	43,50	51,77
300	7,50 + 8,50	45,30	53,91
	10,50	48,20	57,36
	12,50	52,50	62,48

Spitzen der Rundhölzer

∅ mm	€ pro Stück o. MwSt.	€ pro Stück m. MwSt.
130 + 160	2,58	3,07
180 + 200	3,66	4,36
240 + 280	5,25	6,25

Lärchenrundhölzer und Palisaden

zylindrisch gefräst, natur, für Brücken, Ramppfähle und sonstige Rundholzkonstruktionen. Der Rohholzdurchmesser wird wesentlich stärker gewählt als der Fertigdurchmesser, dadurch wird das Splintholz weitgehend weggefräst.

Längen der Palisaden:

0,50 m, 0,75 m, 1 m, 1,25 m, 1,50 m, 2 m und 3 m.

Längen der Rundhölzer: 3 m, 4 m und 5 m

Ø mm	Längen m	€ pro lfm o. MwSt.	€ pro lfm m. MwSt.
90	bis 5	5,41	6,44
110	bis 5	7,11	8,46
130	bis 5	9,06	10,78
	5,50 – 7,00	9,79	11,65
160	bis 5	13,34	15,87
	5,50 – 7,00	14,42	17,16
180	bis 5	17,77	21,15
	5,50 – 7,00	19,26	22,92
	7,50 – 10,00	21,32	25,37
200	bis 5	21,53	25,62
	5,50 – 7,00	23,38	27,82
	7,50 – 10,00	25,85	30,76
240	bis 5	31,31	37,26
	5,50 – 7,00	33,84	40,27
	7,50 – 10,00	37,60	44,74
280	10,50 – 13,00	41,97	49,94
	bis 5	42,75	50,87
	5,50 – 7,00	46,35	55,16
	7,50 – 10,00	51,40	61,17
300	10,50 – 13,00	57,17	68,03
	14,00 – 15,00	58,09	69,13
	bis 5	49,10	58,43
	5,50 – 7,00	53,25	63,37
	7,50 – 10,00	59,05	70,27
	10,50 – 13,00	65,65	78,12
	14,00 – 15,00	66,70	79,37

Grün oder braun kesseldruckimprägniert 15% Aufpreis.



Spitzen der Rundhölzer

Ø mm	€ pro Stück o. MwSt.	€ pro Stück m. MwSt.
130 + 160	3,10	3,69
180 + 200	4,10	4,88
240 + 280	6,10	7,26

Lärchenrundhölzer, Palisaden und Pfähle kernfrei

aus kerngetrennten Vierkanthölzern gefräst, im Prinzip splintfrei, nicht immer lagernd, natur.

Längen der Palisaden und Pfähle: 1 m, 1,50 m, 2 m und 3 m. Längen der Rundhölzer: 3 m, 4 m und 5 m.

Ø mm	€ pro lfm o. MwSt.	€ pro lfm m. MwSt.
Rundhölzer		
65	4,05	4,82
90	8,70	10,35
110	12,25	14,58
130	18,80	22,37
160	27,35	32,55
Pfähle		
65	4,50	5,36
90	9,60	11,42
110	13,50	16,07
130	20,50	24,40
160	29,85	35,52

Lärchenrundhölzer gefräst aus kerngetrennten Vierkantlärchenhölzern haben meist nur leichte Risse.

Auf Wunsch grün oder braun kesseldruckimprägniert 15% Aufpreis, andere Durchmesser auf Anfrage.



Eichenrundhölzer

zylindrisch gefräst, natur, für Rammpfähle, Stege, Brücken, Zäune und sonstige Konstruktionen.



Ø mm	Längen m	€ pro lfm o. MwSt.	€ pro lfm m. MwSt.
110	bis 5	9,56	11,38
	6 – 7	12,02	14,30
130	bis 5	13,13	15,62
	6 – 7	17,64	20,99
160	bis 5	19,37	23,05
	6 – 7	20,21	24,05
	8 – 9	22,58	26,87
180	bis 5	24,52	29,18
	6 – 7	25,73	30,62
	8 – 9	27,25	32,43
	10 – 12	27,67	32,93
200	bis 5	30,40	36,18
	6 – 7	31,55	37,54
	8 – 9	34,34	40,86
	10 – 12	36,23	43,11
220	bis 5	33,47	39,83
	6 – 7	36,78	43,77
	8 – 9	40,08	47,70
	10 – 12	41,57	49,47
	13 – 14	43,85	52,18

Ø mm	Längen m	€ pro lfm o. MwSt.	€ pro lfm m. MwSt.
240	bis 5	40,90	48,67
	6 – 7	44,42	52,86
	8 – 9	46,73	55,61
	10 – 12	49,77	59,23
	13 – 14	53,03	63,11
260	bis 5	47,99	57,11
	6 – 7	52,13	62,03
	8 – 9	54,84	65,26
	10 – 12	58,41	69,51
	13 – 14	62,23	74,05
280	bis 5	57,59	68,53
	6 – 7	62,27	74,10
	8 – 9	64,94	77,28
	10 – 12	70,09	83,41
	13 – 14	74,76	88,96
300	bis 5	66,11	78,67
	6 – 7	71,48	85,06
	8 – 9	74,55	88,71
	10 – 12	80,46	95,75
	13 – 14	85,82	102,13

Grün kesseldruckimprägniert Aufpreis 15%.

Spitzen der Rundhölzer

Ø mm	€ pro Stück o. MwSt.	€ pro Stück m. MwSt.
110	2,10	2,50
130 + 160	3,10	3,69
180 + 200	4,10	4,88
240 – 300	6,30	7,50



Eichenrammpfähle zylindrisch gefräst, 280 mm Ø, im Chiemsee

Straßenbegrenzungspfähle, Markierungspfähle

Für Gemeinden, Städte, Verwaltungen und sonstige Anforderungen

Straßenleitpfähle

zylindrisch gefräst aus Fichtenstangenholz, luft- oder trockenkammergetrocknet, grün oder braun kesseldruckimprägniert, mit stabiler Kunststoffkappe, schwarz-weiß lackiert.

Ø mm	Länge cm	€ pro Stück o. MwSt.	€ pro Stück m. MwSt.
90	125	11,10	13,21

Andere Längen siehe Seite 24 Pfähle.

Nr. 71.1



Scotchlite-Reflektoren

bestehend aus einem langen und zwei runden Reflektoren gewölbt und vorgebohrt.

	€ pro Set o. MwSt.	€ pro Set m. MwSt.
	3,45	4,11



Nr. 71.2

Schneezeichen

zylindrisch gefräst aus Fichtenstangenholz mit sehr glatter Oberfläche, luft- oder trockenkammergetrocknet, kesseldruckimprägniert und nachgetrocknet. Einmal signalgelb und einmal schwarz lackiert mit umweltfreundlichen Lacken.

Ø mm	Länge cm	Signalgelb / schwarz	
		€ pro Stück o. MwSt.	€ pro Stück m. MwSt.
50	125	3,20	3,81
50	150	3,70	4,40
50	200	4,45	5,30
50	220	4,70	5,59
50	250	5,20	6,19
50	300	6,90	8,21

Nr. 71.3



Pistenmarkierungsstangen

zylindrisch gefräst, unten angespitzt, oben angefast, aus Fichtenstangenhölzern.

Ø mm	Länge cm	Fichte natur		Fichte signalrot	
		€ Stück o. MwSt.	€ Stück m. MwSt.	€ Stück o. MwSt.	€ Stück m. MwSt.
55	200	3,09	3,68	4,45	5,30
55	250	3,86	4,59	5,20	6,19
55	300	4,97	5,91	6,90	8,21
55	350	5,85	6,96	7,20	8,57
55	400	6,65	7,91	8,05	9,58
65	300	5,80	6,90	7,20	8,57
65	350	6,75	8,03	8,15	9,70
65	400	7,70	9,16	9,30	11,07
75	400	10,26	12,21	12,25	14,58
75	500	12,80	15,23	14,90	17,73

Aus kerngetrennten Lärchenhölzern auf Anfrage.

Andere Längen und Stärken siehe Seite 58 Pfähle oder auf Anfrage.

Nr. 71.4



Pfähle

aus Fichtenstangenholz unten angespitzt, oben angefast, zylindrisch gefräst, für Pflanzungen, Weidezäune usw.



Fichte natur

Ø mm	Länge cm	€ Stück o. MwSt.	€ Stück m. MwSt.
40 – 50	50	0,90	1,07
	80	0,97	1,15
	100	1,08	1,29
	125	1,19	1,42
	150	1,60	1,90
	200	2,10	2,50
	225	2,53	3,01
50 – 70	100	1,60	1,90
	125	1,93	2,30
	150	2,20	2,62
	200	3,09	3,68
	250	3,86	4,59
	300	4,97	5,91
70 – 90	80	2,44	2,90
	100	2,86	3,40
	125	3,18	3,78
	150	3,53	4,20
	165	3,82	4,55
	175	4,19	4,99
	200	4,67	5,56
	225	5,16	6,14
	250	5,74	6,83
	300	6,85	8,15
90 – 110	200	6,85	8,15
	250	8,16	9,71
	300	9,60	11,42
	350	10,93	13,01
	400	12,80	15,23
100 – 120	500	19,31	22,98

Fichte grün kesseldruckimprägniert

Ø mm	Länge cm	€ Stück o. MwSt.	€ Stück m. MwSt.
50 – 70	150	2,50	2,98
	200	3,47	4,13
	250	4,36	5,19
70 – 90	80	2,76	3,28
	100	3,25	3,87
	125	3,67	4,37
	150	4,10	4,88
	165	4,47	5,32
	175	4,87	5,80
90 – 110	200	5,46	6,50
	225	6,04	7,19
	250	6,71	7,98
	300	8,00	9,52
	350	9,86	11,73
100 – 120	400	11,80	14,04
	200	8,22	9,78
	250	9,90	11,78
	300	11,68	13,90
100 – 120	350	13,35	15,89
	400	15,55	18,50
	500	23,50	27,97

Schneefangstangen

aus Fichtenstangenholz gefräst, grün kesseldruckimprägniert.



Längen von 3,00 m bis 5,00 m, alle 50 cm abgestuft

Ø mm	€ lfm o. MwSt.	€ lfm m. MwSt.
110	5,36	6,38
130	6,75	8,03

Längen 5,50 m und 6,00 m

Ø mm	€ lfm o. MwSt.	€ lfm m. MwSt.
110	5,87	6,99
130	7,26	8,64

Lärchenrundhölzer siehe Seite 55

Fahnenstangen

aus Fichtenstangenholz zylindrisch-konisch gefräst, saubere glatte Oberfläche.

	Ø mm am Fuß	€ pro lfm o. MwSt.	€ pro lfm m. MwSt.
Länge 5 – 7 m	70 – 80	6,30	7,50
	90 – 100	8,30	9,88
Länge 8 – 9 m	90 – 100	10,95	13,03
	110 – 120	13,50	16,07
Länge 10 – 12 m	120	14,90	17,73
Länge 12 – 14 m	140	20,20	24,04

Eisenschuhe siehe Seiten 30 / 31.

Fahnenstangenzubehör

	€ pro Stück o. MwSt.	€ pro Stück m. MwSt.
Perlenseil lfm	1,55	1,84
Umlenkrolle	16,50	19,64
Griff zum Befestigen	5,60	6,66
Kugel	18,30	21,78
Kugel-Montage	10,50	12,50



Holzdachrinnen

aus Fichtenstangenholz, zylindrisch gefräst, grün kesseldruckimprägniert.

Länge m	Außenmaß 110 mm Ø		Außenmaß 130 mm Ø	
	€ pro lfm o. MwSt.	€ pro lfm m. MwSt.	€ pro lfm o. MwSt.	€ pro lfm m. MwSt.
bis 5	14,25	16,96	21,65	25,76
6 – 7	15,80	18,80	24,15	28,74
8 – 10	18,15	21,60	27,30	32,49
Rundkopf	10,10	12,02	11,25	13,39
Stoßvorbereitung einschließlich Dübel			19,80	23,56

Länge m	Außenmaß 160 mm Ø		Außenmaß 210 mm Ø	
	€ pro lfm o. MwSt.	€ pro lfm m. MwSt.	€ pro lfm o. MwSt.	€ pro lfm m. MwSt.
bis 5	39,60	47,12	65,70	78,18
6 – 7	43,60	51,88	73,90	87,94
8 – 10	50,90	60,57	83,70	99,60
Rundkopf	13,50	16,07	17,95	21,36
Stoßvorbereitung einschließlich Dübel			26,50	31,54
			39,55	47,06

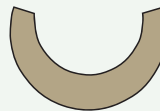

Dachrinnenhaken

feuerverzinkt

	€ pro Stück o. MwSt.	€ pro Stück m. MwSt.
für 110 mm Rinne	19,65	23,38
für 130 mm Rinne	22,00	26,18
für 160 mm Rinne	28,95	34,45
für 210 mm Rinne	50,55	60,15



Rundholzgeländer

aus Fichtenstangenholz zylindrisch gefräst, grün oder braun kesseldruckimprägniert oder Lärche natur für Absturzsicherungen, Wegabgrenzungen, Weideeinzäunungen und sonstige Abtrennungen.

Nr. 76.1



Halbrundhölzer

(Knieholme) Längen 2,00 bis 5,00 m, alle 50 cm abgestuft

Ø mm	Fichte imprägniert		Lärche natur	
	€ pro lfm o. MwSt.	€ pro lfm m. MwSt.	€ pro lfm o. MwSt.	€ pro lfm m. MwSt.
85	2,35	2,80	–	–
95	2,61	3,11	3,13	3,72
110	3,88	4,62	4,65	5,53

Weitere Geländer und Abgrenzungen mit Rundstangen und Halbrundstangen auf Pfosten zum Einschlagen siehe auch auf Seiten 24.

Rundholzpfosten

mit unterer Ausfräsung für den Eisenschuh und halbrunder Ausfräsung zur Aufnahme des oberen Rundholzes.

Steher Ø mm	Länge cm bis	Fichte imprägniert		Lärche natur	
		€ pro Stück o. MwSt.	€ pro Stück m. MwSt.	€ pro Stück o. MwSt.	€ pro Stück m. MwSt.
90	80	16,60	19,75	18,60	22,13
90	100	17,20	20,47	19,41	23,10
110	80	17,75	21,12	19,65	23,38
110	100	18,55	22,07	21,10	25,11
110	120	19,55	23,26	22,90	27,25
110	150	21,00	24,99	24,65	29,33
130	80	19,10	22,73	21,25	25,29
130	100	20,30	24,16	23,05	27,43
130	120	21,75	25,88	25,30	30,11

Passende H-Eisenschuhe siehe Seite 30 Nr. 55.46

Rundholzstangen Längen 3,00 bis 5,00 m, alle 50 cm abgestuft

Ø mm	Fichte imprägniert		Lärche natur	
	€ pro lfm o. MwSt.	€ pro lfm m. MwSt.	€ pro lfm o. MwSt.	€ pro lfm m. MwSt.
90	3,91	4,65	5,41	6,44
110	5,36	6,38	7,11	8,46
130	6,75	8,03	9,06	10,78

Nr. 76.2

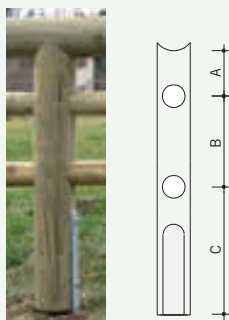
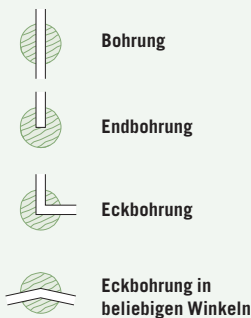

Rundholzpfosten

mit unterer Ausfräsung für den Eisenschuh, halbrunder Ausfräsung zur Aufnahme des oberen Rundholzes und 2 Bohrungen zum Einschleiben der Rundstangen.

Ø mm	Länge cm bis	Fichte imprägniert		Lärche natur	
		€ pro Stück o. MwSt.	€ pro Stück m. MwSt.	€ pro Stück o. MwSt.	€ pro Stück m. MwSt.
130	80	32,70	38,91	34,85	41,47
130	100	33,90	40,34	36,65	43,61
130	120	35,35	42,06	38,92	46,31
160	100	38,50	45,81	42,10	50,09
160	120	40,40	48,07	45,42	54,05
160	150	43,50	51,76	48,75	58,01
200	100	45,48	54,12	51,33	61,08
200	120	48,60	57,83	56,70	67,47
200	150	53,30	63,42	62,10	73,89
240	100	55,67	66,24	63,30	75,32
240	120	60,38	71,85	71,13	84,64
240	150	67,48	80,30	78,95	93,96

Je weitere Bohrung € 7,00. Auch andere Pfostenstärken in beliebigen Längen möglich. Passende Eisenschuhe siehe Seite 30 Nr. 55.46 und 55.47.

Bitte geben Sie die Höhe und Richtung der Bohrungen genau an. Bohrdurchmesser ca. 2 mm größer als Rundholz.

Passende Rundholzstangen siehe Nr. 76.4.

Rundholzpfosten

zum Einbetonieren oder Eingraben ins Erdreich. Mit zwei Bohrungen zum Einschieben der Rundstangen.

Ø mm	Länge cm bis	Fichte imprägniert		Lärche natur	
		€ pro Stück o. MwSt.	€ pro Stück m. MwSt.	€ pro Stück o. MwSt.	€ pro Stück m. MwSt.
110	120	22,05	26,24	25,38	30,20
110	150	23,49	27,95	27,16	32,32
110	200	25,82	30,72	30,72	36,55
130	150	26,90	32,01	30,84	36,70
130	200	30,06	35,77	35,37	42,09
160	100	28,15	33,50	31,74	37,77
160	120	30,04	35,74	34,40	40,94
160	150	33,15	39,44	38,41	45,70
160	200	36,97	43,99	45,07	53,63
200	120	38,35	45,64	46,46	55,28
200	150	43,05	51,22	51,85	61,70
200	200	50,94	60,61	62,61	74,50
200	250	58,80	69,97	73,37	87,31

Je weitere Bohrung € 7,00. Auch andere Pfostenstärken in beliebigen Längen möglich. Passende Eisenschuhe siehe Seite 30 Nr. 55.46 und 55.47.

Bitte geben Sie die Höhe und Richtung der Bohrungen genau an. Bohrdurchmesser ca. 2 mm größer als Rundholz.

Passende Rundholzstangen siehe Nr. 76.4.

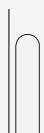

Wenn Sie den Pfosten nicht eingraben wollen, Ausfräsung für Eisenschuh 7,00 €.

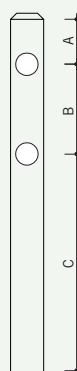

- Bohrung
- Endbohrung
- Eckbohrung
- Eckbohrung in beliebigen Winkeln

Rundholzstangen

aus Fichtenstangenholz zylindrisch gefräst, grün oder braun kesseldruckimprägniert oder Lärche natur.

Einzelteile nicht zusammengebaut. Lärche 55 bis 90 mm nur kernfrei möglich. 55 bis 75 mm Ø 1,50 bis 3,00 m Länge alle 50 cm abgestuft. 90 bis 160 mm Ø 2,00 bis 5,00 m Länge alle 50 cm abgestuft. Oberes Rundholz sollte so stark wie Rundpfosten sein, untere Rundhölzer sollten mindestens 6 cm schwächer als Rundpfosten sein.

Geländer-rundhölzer Ø mm	Fichte imprägniert		Lärche natur	
	€ pro lfm o. MwSt.	€ pro lfm m. MwSt.	€ pro lfm o. MwSt.	€ pro lfm m. MwSt.
55	1,80	2,14	3,40	4,05
65	2,47	2,94	4,05	4,82
75	3,04	3,62	5,00	5,95
90	3,91	4,65	8,70	10,34
110	5,36	6,38	7,11	8,46
130	6,75	8,03	9,06	10,78
160	10,40	12,38	13,34	15,78
180	13,65	16,24	17,77	21,15
200	16,27	19,36	21,53	25,62
240	24,26	28,87	31,31	37,26



Rundholz- und Halbrundholzstangen können in verschiedenen Ausführungen angefertigt werden. Preise auf Anfrage.



Rundholzgeländer Nr. 76.3 als Vorplatz-Eingrenzung.

Nr. 77

Konstruktionshölzer

Dielen, Bretter und Kanthölzer aus Fichtenholz, meist kerngetrennt, vierseitig gehobelt, Kanten sauber gefast, für Pergolen, Gerätehäuser, Carports, Brücken, Stege, Garteneinfassungen, Trittstufen, Terrassenbeläge usw. Längen 3,00, 4,00 und 5,00 m, Einzellängen können zugeschnitten werden, Aufpreis 10%, Verschnitt wird berechnet. Sonderlängen und -stärken auf Bestellung, grün kesseldruckimprägniert, auf Wunsch braun 8% Aufpreis.



Bretter 3 m, 4 m und 5 m

vierseitig gehobelt und Kanten gefast

Fertigmaß mm		€ pro lfm o. MwSt.	€ pro lfm m. MwSt.
23 x 155		3,45	4,11
23 x 195		4,33	5,15
37 x 117		3,86	4,59
37 x 195		6,39	7,60
15 x 110		1,80	2,14
25 x 65	nur in 4 m	1,65	1,96
25 x 90	nur in 4 m	2,16	2,57
25 x 110	nur in 4 m	2,63	3,13
40 x 75	nur in 4 m	2,78	3,31

Kanthölzer kerngetrennt 3 m, 4 m und 5 m

vierseitig gehobelt und Kanten gefast

Fertigmaß mm		€ pro lfm o. MwSt.	€ pro lfm m. MwSt.
55 x 55		2,99	3,56
55 x 85		4,26	5,04
75 x 75		5,05	6,01
95 x 95		7,57	9,01
75 x 115		7,57	9,01
115 x 115		10,92	12,99
115 x 135		12,77	15,20
175 x 235 (mit Kern)		33,01	39,28

Nr. 78

Handlauf

für Brückengeländer und sonstige Zwecke, aus Fichtenholz grün kesseldruckimprägniert, auf Wunsch braun Aufpreis 8%, oder Lärche natur



Fertigmaß mm	Fichte imprägniert		Lärche natur	
	€ pro lfm o. MwSt.	€ pro lfm m. MwSt.	€ pro lfm o. MwSt.	€ pro lfm m. MwSt.
75 x 75 / 55 x 85	13,60	16,18	15,81	18,81
95 x 95	18,80	22,37	22,56	26,85
115 x 115	25,24	30,04	30,33	36,09
115 x 135	29,15	34,69	34,97	41,61

Lärchenkanthölzer – Dielen – Bretter

für Terrassen, Brücken, Stege, Pergolen, Balkone und sonstige Holzkonstruktionen.
Wir haben ständig ca. 1.300 m³ steirische Gebirgslärche kernfrei und weitgehend splintfrei in guter Qualität in einer Halle zum Trocknen auf Lager.
Die Hölzer sind größtenteils mit 3 mm Übermaß eingeschnitten.

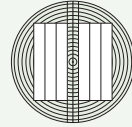

Gehobelt, Kanten gefast Längen 3 m, 4 m und 5 m

Fertigmaß mm		€ pro lfm o. MwSt.	€ pro lfm m. MwSt.
25 x 45	nur in 4 m	1,40	1,67
25 x 65	nur in 4 m	1,96	2,33
25 x 90	nur in 4 m	2,64	3,14
25 x 110	nur in 4 m	3,15	3,75
20 x 155		3,24	3,86
20 x 195		4,13	4,91
25 x 155		4,10	4,88
25 x 195		5,11	6,08
35 x 115		3,99	4,75
35 x 155		5,37	6,39
45 x 195		8,65	10,29
65 x 65		3,91	4,65
40 x 75		2,94	3,50
55 x 85		4,41	5,25
45 x 95		4,13	4,91
95 x 95		8,09	9,63
75 x 115		8,51	10,13
115 x 115		12,94	15,40
115 x 135		16,34	19,44
135 x 135		19,39	23,07
155 x 155		25,90	30,82
175 x 235 (mit Kern)		37,86	45,05

Aufpreis für geriffelte Oberfläche 15 %

Sägerau Längen 3 m, 4 m und 5 m

Fertigmaß mm		€ pro lfm o. MwSt.	€ pro lfm m. MwSt.
30 x 50	nur in 4 m	1,25	1,49
30 x 73	nur in 4 m	1,74	2,07
30 x 100	nur in 4 m	2,34	2,78
30 x 120	nur in 4 m	2,79	3,32
24 x 160		2,88	3,43
24 x 200		3,68	4,38
30 x 160		3,65	4,34
30 x 200		4,55	5,41
40 x 120		3,59	4,27
40 x 160		4,85	5,77
50 x 200		7,70	9,16
70 x 70		3,53	4,20
45 x 80		2,66	3,17
60 x 90		3,99	4,75
50 x 100		3,74	4,45
100 x 100		7,32	8,71
80 x 120		7,70	9,16
120 x 120		11,72	13,95
120 x 140		14,92	17,75
140 x 140		17,58	20,92
160 x 160		23,54	28,01
180 x 240 (mit Kern)		33,64	40,03

Grün oder braun kesseldruckimprägniert: 8 % Aufpreis

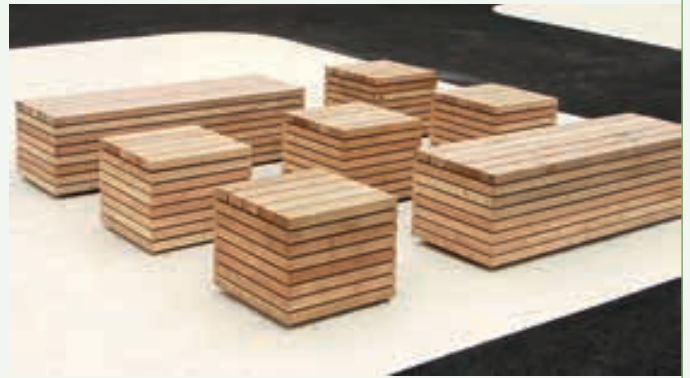

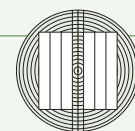

Nr. 80.1

Terrassenhölzer

steirische Gebirglärche kernfrei eingeschnitten, luftgetrocknet, weitgehend splintfrei, Flächen gehobelt und Kanten gefast, sauber eingewachsene Äste



Bretter fertig gehobelt 35 x 115 mm

Längen in m	€ pro Stück o. MwSt.	€ pro Stück m. MwSt.
3,00	11,97	14,24
4,00	15,96	18,99
5,00	19,95	23,74

Abstand der Unterlegehölzer ca. 80 cm.

Hinweise zum Bau von Holzterrassen auf Seite 66.

Nr. 80.2



Bretter fertig gehobelt 35 x 155 mm

Längen in m	€ pro Stück o. MwSt.	€ pro Stück m. MwSt.
3,00	16,11	19,17
4,00	21,48	25,56
5,00	26,85	31,95

Abstand der Unterlegehölzer ca. 80 cm.

Hinweise zum Bau von Holzterrassen auf Seite 66.

Nr. 80.3

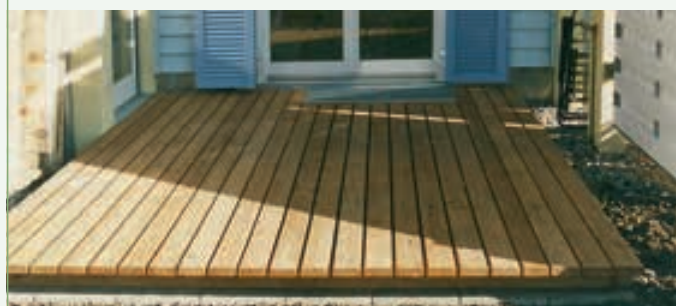

Bretter fertig gehobelt 25 x 110 mm

Längen in m	€ pro Stück o. MwSt.	€ pro Stück m. MwSt.
3,00	9,45	11,25
4,00	12,60	14,99

Abstand der Unterlegehölzer ca. 45 cm.

Hinweise zum Bau von Holzterrassen auf Seite 66.

Nr. 80.4

Hölzer für Unterkonstruktion

steirische Gebirglärche kernfrei eingeschnitten, luftgetrocknet, weitgehend splintfrei, sägerau oder gehobelt. Zusätzlich können die Lagerhölzer auch grün kesseldruckimprägniert werden, Aufpreis 8%. Längen 3,00 m, 4,00 m und 5,00 m.



Fertigmaß mm	€ pro lfm o. MwSt.	€ pro lfm m. MwSt.
45 x 80	2,66	3,17
70 x 70	3,53	4,20
60 x 90	3,99	4,75
100 x 100	7,32	8,71
80 x 120	7,70	9,16

Andere Querschnitte oder die Kanthölzer gehobelt und Kanten gefast Seite 63.

Ein Grundieren der Hölzer von dem Einbau sowie zweimaliges Ölen verlängert die Lebensdauer und verzögert den Vergrauungsprozess.

Maßnahmen um die natürliche Haltbarkeit Ihrer Lärchenholzterrasse zu erhöhen: Bodenlager kesseldruckimprägnieren oder mit Holzschutzgrund, z.B. Seite 24 Nr. 46.1 grundieren. Über Bodenlager Bitumenbahnstreifen aufbringen: Bodenbelag vor Einbau mit Holzschutzgrund grundieren, gut abtrocknen lassen, reinigen, evtl. kleine Harzkristalle leicht überschleifen. Bodenbelag mit Holzöl, z.B. Seite 24, Nr. 47.2 farblos oder mit Farbzusatz (vergraut nicht so schnell) ölen.

Thermoholz Eschenbodendielen

Hochwertige Terrassenböden ohne chemische Zusätze wärmebehandelt, aus heimischen Eschenhölzern, absolut glatt gehobelt, Kanten gerundet, sehr feine und angenehme Optik.

- Hohe Oberflächenhärte
- Dauerhaft und formstabil
- Resistent gegen Bakterien und Pilzbefall
- Leicht zu reinigen, trocknet schnell
- Sollte mit Holzöl Farbton Bangkirai behandelt werden, um den Farbcharakter länger zu erhalten
- Keine sichtbare Schraubverbindung
- Bretter mit 3,70 m Länge können nur in Verbindung mit kurzen Längen abgegeben werden

Stärke fertig gehobelt: 25 x 120 mm,
Längen genau gekappt.

Längen in m	€ pro Stück o. MwSt.	€ pro Stück m. MwSt.
1,60	17,00	20,23
1,90	20,20	24,04
2,50	26,65	31,71
3,10	33,85	40,28
3,70	41,40	49,26

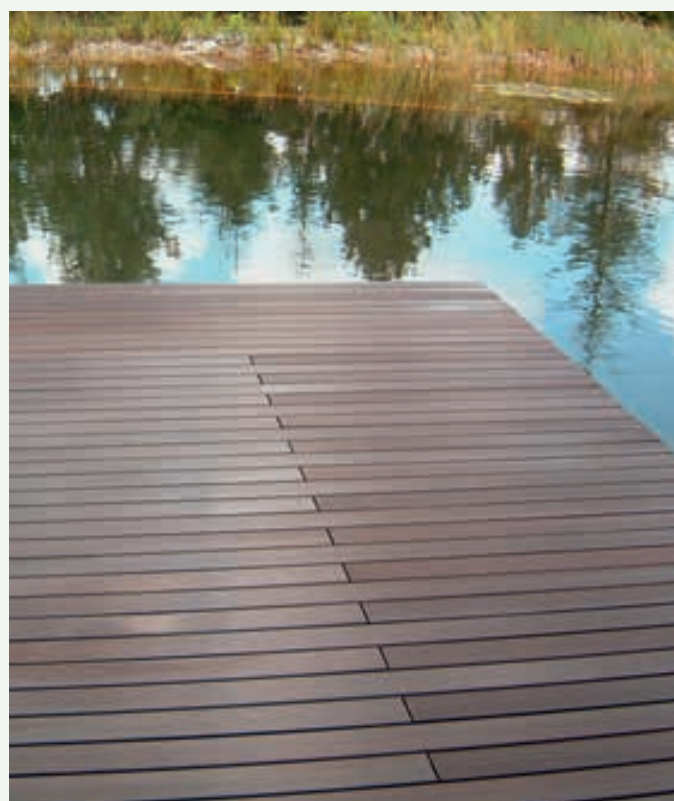

Montage der Thermoeshendielen mit verdeckten Kunststoffhaltern (auf 1 m² ca. 17 Stück) oder mit sichtbaren Edelstahlschrauben .

Hölzer für Unterkonstruktion siehe Lärchenhölzer Seiten 63 / 64.

Hinweise zum Bau von Holzterrassen auf Seite 66.

Kunststoffhalter

€ Stück o. MwSt.	€ Stück m. MwSt.
0,49	0,58



Thermoholz-Bodenfliesen

Aus heimischem Eschenholz, glatt gehobelt und geölt.

Länge / Breite / Höhe in cm	€ pro Stück o. MwSt.	€ pro Stück m. MwSt.
48 x 48 x 3	29,70	35,34

Preis einschließlich 16 Stück Kunststoffverbinder.
(Breite der einzelnen Bretter: 90 mm)

Hölzer für Unterkonstruktion siehe Lärchenhölzer Seite 63 / 64, können auch zusätzlich kesseldruckimprägniert werden.



Hinweise zum Holzterrassenbau

Fläche und Höhe der Terrasse festlegen, Oberkante Terrassenboden möglichst eben mit Fußboden Wohnhaus oder eine Stufe, ca. 12 – 14 cm, tiefer. Fläche ca. 30 cm tiefer als Oberkante Betonstein abgraben. Einzellöcher ca. 30 cm tiefer als Unterkante Betonstein graben. Steine in Stampfbeton sauber in Flucht setzen, gesamte Fläche mit Riesel (Rollkies) verfüllen, ca. 5 cm tiefer als Terrassenbalken.

Betonsteine setzen, Abstand je nach Balken- und Bohlenstärke

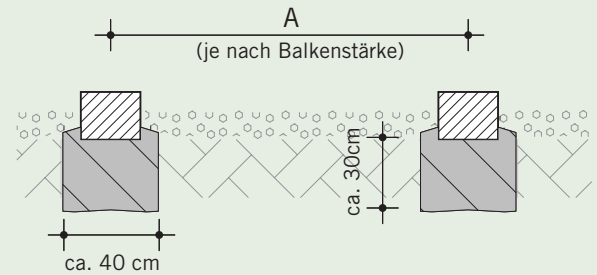
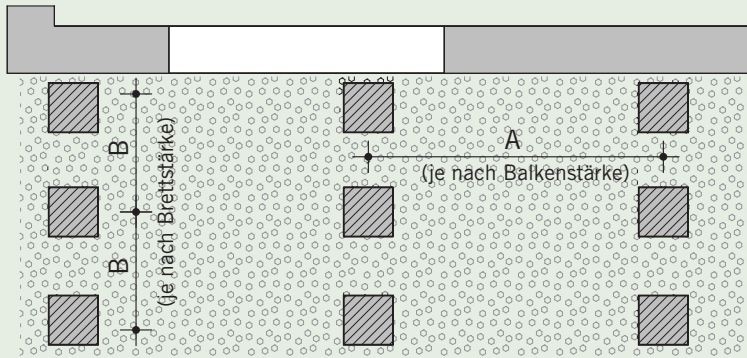

Fundamentsteine

Als Fundamentsteine können einfache Betonsteine verwendet werden. Das Fundament kann auch mit einer Betonschalung aus Brettern betoniert werden

Terrassenbalken verlegen

- Auf Fundamente Bitumenbahnstreifen (Dachpappe) legen
- Fundamente auf Höhe kontrollieren, falls erforderlich unterlegen
- Balken fluchtgerecht auflegen, jeden 2. – 3. Balken mit Winkel am Fundament befestigen; Auflagerriegel auf Wunsch gehobelt

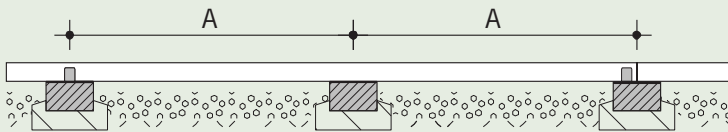

Terrassenbohlen verlegen

Von der Hauswand mind. 12 mm Abstand lassen, zwischen den Bohlen je nach Witterung 6 mm Abstand lassen, bei Längsstößen 4 mm Abstand lassen. Löcher möglichst mit höhenbegrenztem Bohrversenker sauber im Winkel vorbohren. Leicht verdrehte Lärchenbretter mit Schraubzwinge in Flucht ziehen, Schrauben 0,5 mm tiefer als Oberkante Bohle eindrehen, möglichst mit höheninstellbarem Torxeinsatz. Möglichst keine selbstbohrenden Schrauben mit Senkkopf verwenden.

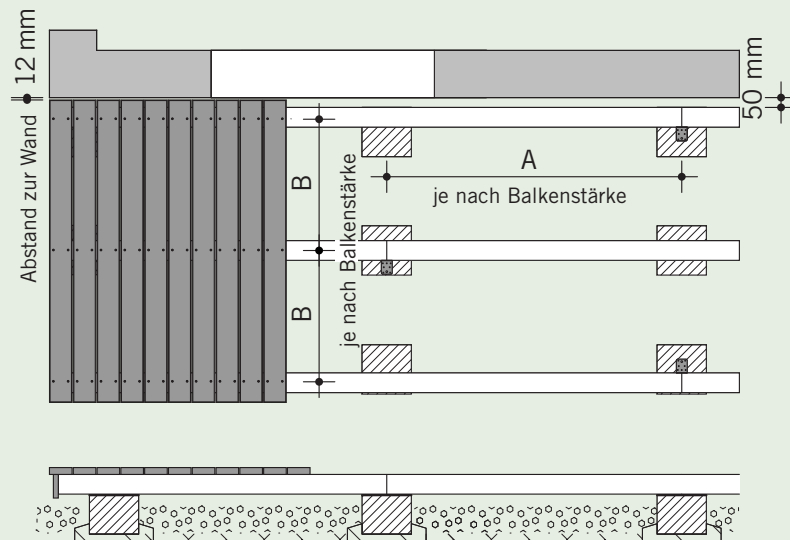

Terrassenbalken

Querschnitt mm	A Fundamentabstand cm
60 x 90	bis 150
100 x 100	bis 200
120 x 120	bis 250
120 x 140	bis 300

Terrassenbohlen

Querschnitt mm	B Lagerabstand cm
Lärche 35 x 115	bis 90
Lärche 35 x 155	bis 100
Lärche 25 x 100	bis 70
Thermoesche 25 x 120	bis 45

Schrauben

A2 Senkkopf mit verstärktem Kopf verwenden

5 x 60 mm für 25 mm Bretthöhe

5 x 80 mm für 35 mm Bretthöhe

6 x 100 mm für 45 mm Bretthöhe

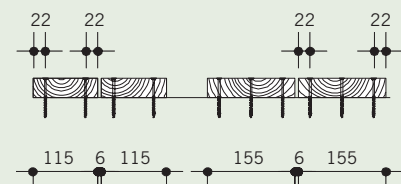

Die kernzugewandte Seite sollte möglichst nach oben zeigen.

Nr. 82.1

Rundholzpfaster

ein gesunder, warmer Bodenbelag für Terrassen, Gartenwege etc., Ø 40 – 200 mm, Höhe 100 mm.
Fichte grün kesseldruckimprägniert oder Lärche natur.

	Fichte imprägniert		Lärche natur	
	€ pro m ² o. MwSt.	€ pro m ² m. MwSt.	€ pro m ² o. MwSt.	€ pro m ² m. MwSt.
bis 5 m ²	41,39	49,25	49,87	59,35
über 5 m ²	40,14	47,77	48,15	57,30



Nr. 82.2

Kantholzpflaster

120 x 140 mm, Höhe 100 mm

Fichte grün imprägniert	€ pro m ² o. MwSt.	€ pro m ² m. MwSt.
bis 5 m ²	87,25	103,84
über 5 m ²	85,12	101,29

Lärche natur	€ pro m ² o. MwSt.	€ pro m ² m. MwSt.
bis 5 m ²	105,46	125,50
über 5 m ²	102,18	121,59

Eiche natur	€ pro m ² o. MwSt.	€ pro m ² m. MwSt.
bis 5 m ²	126,36	150,37
über 5 m ²	123,40	146,85

Andere Holzstärken auf Anfrage.

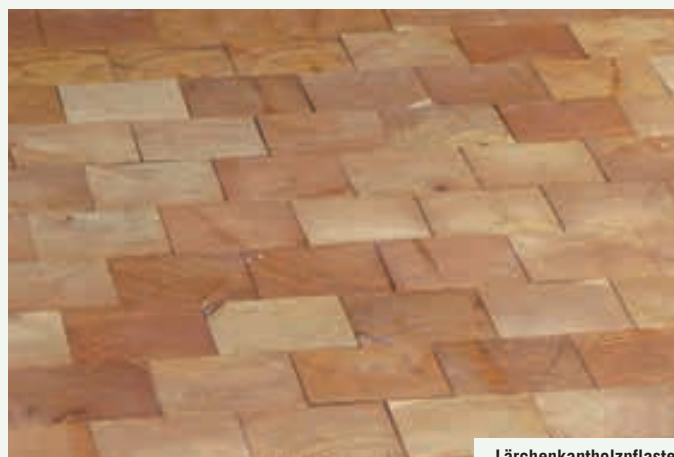

Lärchenkantholzpflaster

Nr. 82.3

Bodenfliesen

Gartenroste, vierseitig gehobelt, Kanten sauber abgerundet, Höhe 50 mm.
Fichte grün kesseldruckimprägniert oder Lärche natur.

Größe cm	Fichte imprägniert		Lärche natur	
	€ Stück o. MwSt.	€ Stück m. MwSt.	€ Stück o. MwSt.	€ Stück m. MwSt.
60 x 60	23,71	28,21	27,14	32,30
80 x 80	32,19	38,31	38,64	45,98
100 x 100	48,31	57,49	57,93	68,94



Nr. 83.1

Mülltonnenhäuschen

aus Fichtenstangenholz, halbrund gefräst, Ø 85 mm oder Bretter z. B. 25 x 90 mm, Gestell aus 55 x 55 mm Kantholz, 1 Türe mit verzapftem Rahmen und feuerverzinkten Beschlägen montiert, grün oder braun kesseldruckimprägniert.



Für 1 Tonne 240 Liter

Breite / Tiefe / Höhe cm	€ o. MwSt.	€ m. MwSt.
90 x 90 x 140	983,16	1.169,96

15% Aufpreis Lärche natur.

Nr. 83.2

Müllcontainerhäuschen

aus Fichtenstangenholz, halbrund gefräst, Ø 85 mm oder Bretter z. B. 25 x 90 mm, Gestell aus 75 x 75 mm Kantholz, 2 Türen mit verzapftem Rahmen und feuerverzinkten Beschlägen montiert, grün oder braun kesseldruckimprägniert.



Für 1 Container 1100 Liter

Breite / Tiefe / Höhe cm	€ o. MwSt.	€ m. MwSt.
180 x 140 x 190	1.943,65	2.312,94

Für 2 Tonnen á 240 Liter

Breite / Tiefe / Höhe cm	€ o. MwSt.	€ m. MwSt.
160 x 100 x 160	1.606,00	1.911,14

15% Aufpreis Lärche natur.

Nr. 83.3

Mülltonnen- oder Containerabtrennung mit Pergola

Säulen 115 x 115 mm mit schweren verzinkten Pfostenankern, Sattelbalken 115 x 135 mm, oberer Balkenreiter 75 x 115 mm, Wandelemente Sichtschutzwand Nr. 56.2, Nr. 56.4 oder Nr. 56.5, Fichte grün oder braun kesseldruckimprägniert.



Für 1 Container 1100 Liter

Breite / Tiefe / Höhe cm	€ o. MwSt.	€ m. MwSt.
400 x 200 x ca. 240	1.949,50	2.319,91
300 x 200 x ca. 240	1.694,90	2.016,93

15% Aufpreis Lärche natur.

Aufpreis für Türe sowie Dacheindeckung auf Anfrage.

Andere Größen auf Anfrage.

Preisminderung bei schwächeren Holzstärken auf Anfrage.

Wandelemente wie hier Rankgitter Preisminderung.

Carports, Pavillons, Pergolen und sonstige Überdachungen

Aus Fichtenholz grün oder braun kesseldruckimprägniert oder in steirischer Gebirgslärche.
Größe und Ausführung auf Wunsch als Bausatz oder fertig aufgebaut. Preise auf Anfrage.



Pergolen

Sollten Sie nicht die Möglichkeit haben, Ihre Pergola aus dem vielfältigen Konstruktionsangebot der Nr. 77 und 79 selbst zu zimmern, können wir die Pergola nach Ihren Maßangaben zurechtschneiden, zapfen und stemmen.

Beim Bau einer Einzelpergola z.B. als Aufnahme für Sichtschutzwände oder Spaliergitter empfehlen wir Pfosten und Sattelbalken 95 x 95 mm, bei einer Doppelpergola sollten die Pfosten 115 x 115 mm, Sattelbalken 115 x 135 mm und die oberen Reiter 75 x 115 mm sein, grün kesseldruckimprägniert, auf Wunsch braun, 8% Aufpreis.

Die Pfosten können wahlweise mit Eisenschuhen Seiten 30 / 31 oder direkt in den Boden, ca. 70 cm länger, gesetzt werden (Abstriche bei der Haltbarkeit).

So bestellen Sie Ihre Pergolenteile:

Obere Balken

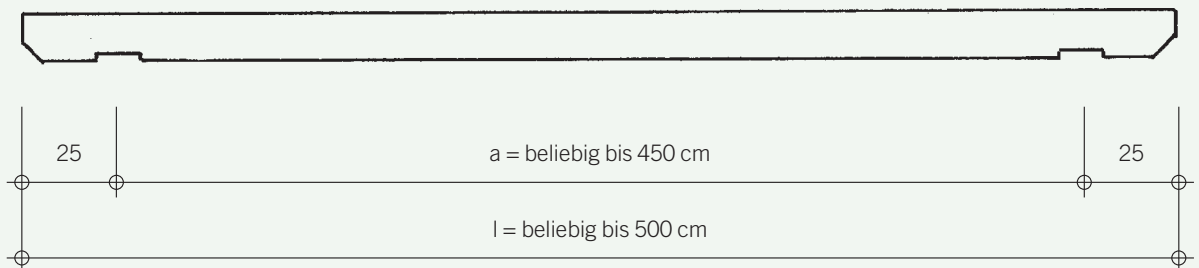

Sattelbalken

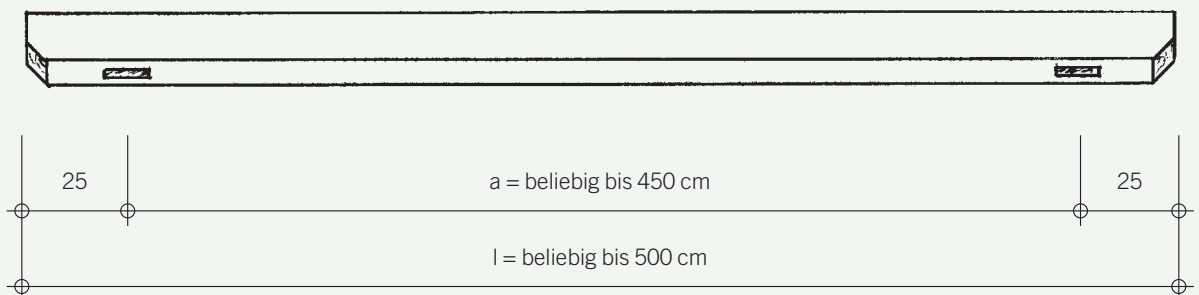

Falls die Sattelbalken länger als 5 m benötigt werden, können diese auf Mitte Säule gestoßen werden.

Obere Balken (Reiter)

Aus Vorratskanthölzern 3 m, 4 m oder 5 m auf Maß geschnitten, Kanten gefast. Verschnitt wird berechnet.

Stärke cm	€ pro lfm. o. MwSt.	€ pro lfm. m. MwSt.
7,5 x 11,5	10,76	12,80

Aufpreis: Auflagefläche eingekerbt
(nicht unbedingt erforderlich)
pro Kerbe

4,94	5,88
------	------

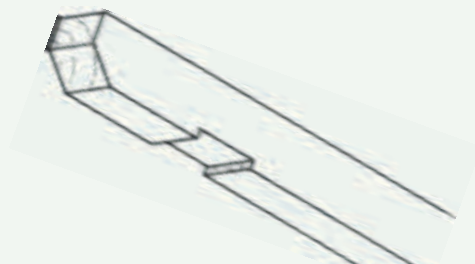

Sattelbalken

Aus Vorratskanthölzern 3 m, 4 m oder 5 m auf Maß geschnitten, Kanten gefast. Verschnitt wird berechnet.

Stärke cm	€ pro lfm. o. MwSt.	€ pro lfm. m. MwSt.
9,5 x 9,5	10,76	12,80
11,5 x 13,5	16,53	19,67

Aufpreis:
Loch nach Angabe gestemmt
pro Loch

4,33	5,15
------	------

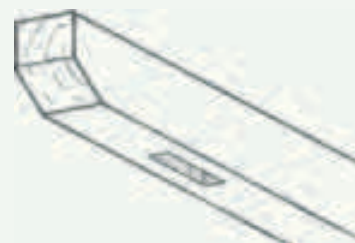

Säulen

Aus Vorratskanthölzern 3 m, 4 m oder 5 m auf Maß geschnitten. Verschnitt wird berechnet.

Stärke cm	€ pro lfm. o. MwSt.	€ pro lfm. m. MwSt.
9,5 x 9,5	10,15	12,08
11,5 x 11,5	14,47	17,22

Aufpreis:
Zapfen angeschnitten pro Zapfen

7,98	9,50
------	------

Eisenschuhe siehe Seite 30



Schatthölzer

Nach Zeichnung abgelängt und in der Mitte nach Sattelbalkenbreite 9,5 oder 11,5 cm ausgekerbt.

Stärke cm	Länge cm	€ pro Stück o. MwSt.	€ pro Stück m. MwSt.
5,5 x 9,5	55	9,27	11,03



**Pergolen aus Lärchenholz, nicht imprägniert: 20% Aufpreis.
Rundholzpergolen auf Anfrage.**

Hochbeete und Komposteinfassungen

aus vorgefertigten Teilen leicht zusammenzubauen. Auf Wunsch fertig zusammgebaut.

Nr. 85.1

Hochbeet aus Vierkantbohlen

- in Fichte grün kesseldruckimprägniert: Bohlen 37 mm stark und 195 mm breit
- oder in Lärche natur: Bohlen 35 mm stark und 155 mm breit.

Zu 4 Teilen vormontiert.



Außenmaß in cm Breite / Länge / Höhe	Fichte grün imprägniert		Lärche natur	
	€ St. o. MwSt.	€ St. m. MwSt.	€ St. o. MwSt.	€ St. m. MwSt.
80 x 150 x 77	282,00	335,58	293,00	348,67
100 x 200 x 77	325,00	386,75	354,00	421,26
100 x 250 x 77	363,00	431,97	394,00	468,86
100 x 300 x 77	399,50	475,51	429,50	511,11
125 x 200 x 77	344,00	409,36	374,00	445,06
125 x 250 x 77	385,00	458,15	409,50	487,31
125 x 300 x 77	422,00	502,18	455,00	541,45

Nr. 85.2

Hochbeet aus Kanthölzern

75 x 115 mm, Ecken überplattet, mit Bohrung. Die Hölzer müssen nur übereinander gelegt werden und durchgehende Gewindestangen eingebracht werden.



Außenmaß in cm Breite / Länge / Höhe	Fichte grün imprägniert		Lärche natur	
	€ St. o. MwSt.	€ St. m. MwSt.	€ St. o. MwSt.	€ St. m. MwSt.
80 x 150 x 80	325,00	386,75	362,00	430,78
100 x 200 x 80	409,00	486,71	459,00	546,21
100 x 250 x 80	468,00	556,92	524,00	623,56
125 x 200 x 80	439,00	522,41	495,00	589,05
125 x 250 x 80	499,00	593,81	564,00	671,16
125 x 300 x 80	567,00	674,73	640,00	761,60

Nr. 85.3

Hochbeet aus Halbrundhölzern

- in Fichte grün kesseldruckimprägniert 9,5 cm Ø
- oder in Lärche natur 9,5 cm Ø

Zu 4 Teilen vormontiert.



Auf Kundenwunsch niedrigere Ausführung

Außenmaß in cm Breite / Länge / Höhe	Fichte grün imprägniert		Lärche natur	
	€ St. o. MwSt.	€ St. m. MwSt.	€ St. o. MwSt.	€ St. m. MwSt.
80 x 150 x 76	284,00	337,96	327,00	389,13
100 x 200 x 76	324,00	385,56	380,00	452,20
100 x 250 x 76	355,00	422,45	420,00	499,80
125 x 200 x 76	339,00	403,41	400,00	476,00
125 x 250 x 76	370,00	440,30	441,00	524,79
125 x 300 x 76	407,00	484,33	487,00	579,53

Hochbeet aus Rundhölzern

11 cm Ø mit Überhöhung, Nut und Feder und überplattetem Eckverbund, einschl. Bohrungen für dazu gelieferte Gewindestangen. Bausatz mit einzelnen Rundhölzern – einfach aufzubauen.

- in Fichte grün kesseldruckimprägniert.

Innenmaß in cm Breite / Länge / Höhe	€ pro Stück o. MwSt.	€ pro Stück m. MwSt.
100 x 200 x ca. 80	567,00	674,73
125 x 200 x ca. 80	661,00	786,59
125 x 300 x ca. 80	751,00	893,69
150 x 300 x ca. 80	782,00	930,58
150 x 400 x ca. 80	907,00	1.079,33



Mit bauseitiger Blechabdeckung

Komposteinfassungen

zylindrisch gefräste Fichtenstangenhölzer, Ø 80 mm, bestehend aus 24 Halbhölzern und 4 Rundhölzern mit Passnuten. Leicht aufeinanderzufügen und umzubauen. Höhe ca. 85 cm, kann beliebig aufgestockt werden, grün kesseldruckimprägniert

Größen cm	€ pro Stück o. MwSt.	€ pro Stück m. MwSt.
100 x 100	93,65	111,44
125 x 125	111,38	132,54
150 x 150	120,90	143,87
100 x 150	111,38	132,54



Abfallbehälter

aus gefrästen Halbrundhölzern, Ø 65 mm, auf stabile Lattenkonstruktion genagelt. Mit Lärchenkantholzfuß zum Einbetonieren, grün kesseldruckimprägniert.

Größe cm	€ pro Stück o. MwSt.	€ pro Stück m. MwSt.
45 x 40 x 60	119,24	141,90



Pflanzkästen

aus Fichtenholz, grün kesseldruckimprägniert

Nr. 88

Pflanzkasten

aus gefrästen Fichtenstangenhalbhölzern, Ø 80 mm, Boden aus 24 mm Brettern, grün kesseldruckimprägniert



Länge / Breite / Höhe cm	€ pro Stück o. MwSt.	€ pro Stück m. MwSt.
60 x 60 x 45	89,44	106,43
100 x 60 x 45	113,52	135,09
90 x 90 x 45	118,09	140,53

Nr. 89

Pflanzkasten

aus gefrästen Fichtenstangenhalbhölzern, Ø 80 mm, Boden aus 24 mm Brettern, grün kesseldruckimprägniert



Länge / Breite / Höhe cm	€ pro Stück o. MwSt.	€ pro Stück m. MwSt.
70 x 40 x 30	73,37	87,31
100 x 40 x 30	82,58	98,27
130 x 40 x 30	105,51	125,56
170 x 40 x 30	135,30	161,01

Nr. 90



Pflanzkasten

gut geeignet für Dorf- und Stadtplätze, auch als Sitzgelegenheit. Aus Rundhölzern 250 mm Ø, 210 mm Ø oder 160 mm Ø. Boden aus Brettern 24 mm stark. In Fichte grün oder braun kesseldruckimprägniert.

Größe Ø cm	25 cm Holzstärke Höhe ca. 50 cm		21 cm Holzstärke Höhe ca. 43 cm		16 cm Holzstärke Höhe ca. 37 cm	
	€ o. MwSt.	€ m. MwSt.	€ o. MwSt.	€ m. MwSt.	€ o. MwSt.	€ m. MwSt.
140	490,00	583,10	400,00	476,00	290,00	345,10
170	590,00	702,10	470,00	559,30	340,00	404,60
200	685,00	815,15	545,00	648,55	390,00	464,10
230	775,00	922,25	615,00	731,85	440,00	523,60

Nr. 91



Pflanzkasten

aus Kanthölzern 180 x 240 mm, gehobelt und Kanten gefast, Boden aus 24 mm Brettern, grün oder braun kesseldruckimprägniert

Größe Ø cm		Höhe cm	€ pro Stück o. MwSt.	€ pro Stück m. MwSt.
170	x	48	583,60	694,48
200	x	48	651,25	774,99
230	x	48	811,77	966,01

Pflanzkasten

Nr. 92

aus Kanthölzern 36 x 50 mm, gehobelt und Kanten gefast, Boden aus 24 mm Brettern, grün kesseldruckimprägniert

Größe Ø cm	Höhe cm	€ pro Stück o. MwSt.	€ pro Stück m. MwSt.
60	30	103,74	123,45
Aus Kanthölzern 55 x 55 mm			
90	40	190,00	226,10



Pflanzkasten

Nr. 93

aus Kanthölzern 75 x 75 mm, gehobelt und Kanten gefast, Boden aus 24 mm Brettern, grün kesseldruckimprägniert

Länge / Breite / Höhe cm	€ pro Stück o. MwSt.	€ pro Stück m. MwSt.
120 x 60 x 48	238,47	283,78
150 x 60 x 48	274,04	326,11

Als Raumteiler mit Spaliergitter siehe Seite 36



Pflanzkasten

Nr. 94

aus Kanthölzern 55 x 55 mm, gehobelt und Kanten gefast, Boden aus 24 mm Brettern, grün kesseldruckimprägniert

Länge / Breite / Höhe cm	€ pro Stück o. MwSt.	€ pro Stück m. MwSt.
80 x 50 x 40	174,62	207,80
100 x 50 x 40	196,09	233,35



Geranienkasten

Nr. 95

aus Brettern 24 mm und 30 mm stark, gehobelt, grün kesseldruckimprägniert

Länge / Breite / Höhe cm	€ pro Stück o. MwSt.	€ pro Stück m. MwSt.
80 x 19 x 16	29,17	34,71
100 x 19 x 16	32,55	38,73
120 x 19 x 16	34,84	41,46



Hibiskuskasten

Nr. 96

grün kesseldruckimprägniert

Größe cm	€ pro Stück o. MwSt.	€ pro Stück m. MwSt.
40 x 39 x 39	66,50	79,14



Pflanzkästen aus Lärchenholz, nicht imprägniert: 20% Aufpreis

Nr. 97



Gartengarnitur

Stabile Sitzgruppe aus schwerem Stammholz, über viele Jahre im Freien haltbar. Tischgestell aus Rundhölzern, durchgehend verschraubt, Tischplatte aus 100 mm Bohlen, grün kesseldruck-impregniert

Nr. 97.1 Gartentisch

Länge / Breite / Höhe cm	€ pro Stück o. MwSt.	€ pro Stück m. MwSt.
170 x 73 x 75	649,09	772,42
200 x 73 x 75	667,11	793,86

Nr. 97.2 Gartenbank mit Lehne

200 x 40 x 45	390,50	464,70
---------------	--------	--------

Nr. 97.3 Gartenbank ohne Lehne

200 x 40 x 45	299,00	355,81
---------------	--------	--------

Nr. 97.4 Gartenhocker

ca. 35 x 45	59,50	70,81
-------------	-------	-------

Nr. 98



Garten- und Terrassengarnitur

Stabile Sitzgruppe aus schweren Bohlen mit runden Füßen und Gestellen, Fichte grün kesseldruckimprägniert oder natur.

Nr. 98.1 Tisch

Länge / Breite / Höhe cm	€ pro Stück o. MwSt.	€ pro Stück m. MwSt.
170 x 73 x 75	610,00	725,90
200 x 73 x 75	634,00	754,46
250 x 73 x 75	685,00	815,15

Nr. 98.2 Bank mit Lehne

170 x 40 x 45	355,00	422,25
200 x 40 x 45	370,00	440,30
250 x 40 x 45	398,00	473,62

Nr. 98.3 Bank ohne Lehne

170 x 40 x 45	272,00	323,68
200 x 40 x 45	284,00	337,96
250 x 40 x 45	308,00	366,52

Andere Längen auf Anfrage.

Nr. 99



Hausbank

Formschöne Hausbank aus Fichtenholz, grün kesseldruckimprägniert.

Länge cm	€ pro Stück o. MwSt.	€ pro Stück m. MwSt.
170	323,60	385,08
200	359,00	427,21
250	440,50	524,20

Sitzgruppe

aus feinjähigem, astfreiem Lärchenholz in hochwertiger Schreinerqualität gefertigt. Sollte geölt werden.

Nr. 100.1 Tisch

Länge / Breite / Höhe cm	€ pro Stück o. MwSt.	€ pro Stück m. MwSt.
159 x 78 x 75	312,50	371,88

Nr. 100.2 Bank mit Armlehne

Länge / Breite / Höhe cm	€ pro Stück o. MwSt.	€ pro Stück m. MwSt.
159 x 60 x 91	408,70	486,35

Nr. 100.3 Stuhl mit Lehne

Länge / Breite / Höhe cm	€ pro Stück o. MwSt.	€ pro Stück m. MwSt.
60 x 64 x 90	294,50	350,46



Sitzgruppe

aus feinjähigem, astfreiem Lärchenholz in hochwertiger Schreinerqualität gefertigt. Sollte geölt werden.

Nr. 101.1 Tisch

Länge / Breite / Höhe cm	€ pro Stück o. MwSt.	€ pro Stück m. MwSt.
185 x 83 x 75	322,10	383,30

Nr. 101.2 Bank mit Armlehne

Länge / Breite / Höhe cm	€ pro Stück o. MwSt.	€ pro Stück m. MwSt.
200 x 83 x 75	348,60	414,83

Nr. 101.3 Stuhl mit Lehne

Länge / Breite / Höhe cm	€ pro Stück o. MwSt.	€ pro Stück m. MwSt.
60 x 64 x 90	240,40	286,08



Baumbank mit Lehne

aus feinjähigem Lärchenholz, stabile Ausführung.

Länge / Breite / Höhe cm	€ pro Stück o. MwSt.	€ pro Stück m. MwSt.
Ø 65 / 180 x 79		
Innendurchmesser ca. 65	680,00	809,20
Außendurchmesser 180		
ohne Lehne	460,00	547,40



Sandkästen

aus Fichtenholz mit chromfreien, umweltverträglichen Imprägniersalzen kesseldruckimprägniert oder steirischer Gebirglärche.

Nr. 103



Sandkasten

aus gefrästen Fichtenstangenhalbhölzern, Ø 85 mm, mit 2 massiven Sitzbohlen, grün kesseldruckimprägniert.

Länge / Breite / Höhe cm	Fichte imprägniert		Lärche natur	
	€ pro Stück o. MwSt.	€ pro Stück m. MwSt.	€ pro Stück o. MwSt.	€ pro Stück m. MwSt.
150 x 150 x 32	148,85	177,13	186,05	221,40
200 x 200 x 32	183,40	218,25	229,25	272,81

Schutzdeckel, zweiteilig

für Größe cm	Fichte imprägniert		Lärche natur	
	€ pro Stück o. MwSt.	€ pro Stück m. MwSt.	€ pro Stück o. MwSt.	€ pro Stück m. MwSt.
150 x 150	41,95	49,92	52,45	62,42
200 x 200	63,52	75,59	79,40	94,49

Nr. 104



Sandkasten

aus gefrästen Fichtenstangenrundhölzern mit überplattetem Eckverbund, Ø 110 mm, 4 x durchgehend verschraubt, mit 2 massiven Sitzbohlen, grün kesseldruckimprägniert

Länge / Breite / Höhe cm	Fichte imprägniert		Lärche natur	
	€ pro Stück o. MwSt.	€ pro Stück m. MwSt.	€ pro Stück o. MwSt.	€ pro Stück m. MwSt.
150 x 150 x 37	208,40	248,00	260,50	310,00
200 x 200 x 37	270,30	321,66	337,90	402,10
250 x 250 x 37	345,30	410,91	431,65	513,66
300 x 300 x 37	426,25	507,24	532,80	634,03
350 x 350 x 37	512,00	609,28	640,00	761,60

Nr. 105



Sandkasten

aus gefrästen Fichtenstangenrundhölzern, Durchmesser 160 mm, 210 mm oder 250 mm. Zweilagig übereinander verarbeitet, mit Nut und Feder. Oberes Rundholz zum Sitzen abgeflacht. Ecken mit Schwalbenschwanzzapfen verbunden. Grün kesseldruckimprägniert, einfach zu montieren.

Größe cm	Holzstärke 160 mm Ø Höhe ca. 28 cm		Holzstärke 210 mm Ø Höhe ca. 34 cm		Holzstärke 250 mm Ø Höhe ca. 40 cm	
	€ o. MwSt.	€ m. MwSt.	€ o. MwSt.	€ m. MwSt.	€ o. MwSt.	€ m. MwSt.
200 x 200	302,00	359,38	440,00	523,60	579,00	689,01
200 x 300	356,00	423,64	529,00	629,51	702,00	758,16
200 x 400	410,00	487,90	619,00	736,61	826,00	982,94
250 x 250	356,00	423,64	529,00	629,51	702,00	835,38
250 x 300	385,00	458,15	575,00	684,25	767,00	912,13
250 x 400	443,00	527,17	667,00	793,73	891,00	1.060,29
300 x 300	410,00	487,90	619,00	736,61	826,00	982,94
300 x 400	470,00	559,30	712,00	847,28	956,00	1.137,64
300 x 500	527,00	627,13	804,00	956,76	1.075,00	1.279,25
400 x 500	527,00	627,13	804,00	956,76	1.075,00	1.279,25
500 x 500	778,00	925,82	1.209,00	1.438,71	1.640,00	1.951,60

Andere Größen auf Anfrage.

Sandkasten

aus Kanthölzern 9,5 x 9,5 cm, 2 Lagen übereinander, an den Ecken überplattet, mit Sitzbrettern 37 x 195 mm

Größe cm	Höhe cm	Fichte imprägniert		Lärche natur	
		€ o. MwSt.	€ m. MwSt.	€ o. MwSt.	€ m. MwSt.
125 x 125	23	130,00	154,70	163,00	193,97
150 x 150	23	183,00	217,77	229,00	272,51
150 x 200	23	211,00	251,09	264,00	314,16
200 x 200	23	237,00	282,03	296,00	370,00
200 x 250	23	265,00	315,35	331,00	393,89
200 x 300	23	293,00	348,67	366,00	435,54



Sandkasten-Abdeckgitter

Abdeckgitter auf Rundholz befestigt, zum Aufrollen

	m ² o. MwSt.	m ² m. MwSt.
je m ²	18,00	20,88

Nr. 107



Sandkasten aus Rundholzpalisaden siehe Seite 52 / 53



Sandkasten aus Kantholzpalisaden siehe Seite 53



Vogelnest und Schaukel



Turmkombination



Holzspielgeräte

werden in unserer eigenen Schreinerei und Zimmerei in hochwertiger Ausführung nach DIN EN 1176 gefertigt.

Neben den nachfolgend abgebildeten Spielgeräten fertigen wir Spielgeräte und Türme in verschiedenen Ausführungen.

Nr. 108



Schaukel

aus Fichtenstangenholz gefräst, Ø 130 mm. Bestehend aus 4 Rundhölzern, 3,50 m lang und 1 oberen Rundholz 4,00 m lang, sowie Schrauben und Schaukellager ohne Seile und Geräte, nicht zusammengebaut, grün kesseldruckimprägniert.

	€ pro Stück o. MwSt.	€ pro Stück m. MwSt.
Fichte kesseldruckimprägniert	345,00	410,55
Lärche natur	435,00	517,65

Nr. 109



Schaukel-Kletter-Kombination

aus Fichtenstangenholz gefräst. Bestehend aus 2 Rundhölzern Ø 130 mm, 3,50 m lang, 1 oberen Rundholz Ø 130 mm, 5,00 m lang und 14 Klettersprossen ca. 85 mm breit, 90 cm lang, sowie Schrauben und Schaukellager ohne Seile und Geräte, zusammengebaut, grün kesseldruckimprägniert.

Abstand zwischen Schaukel und Kletterpodest muss 150 cm sein.

	€ pro Stück o. MwSt.	€ pro Stück m. MwSt.
Fichte kesseldruckimprägniert	560,00	666,40
Lärche natur	695,00	827,05

Schaukel-Rutsch-Kombination

aus Fichtenstangenholz gefräst. Bestehend aus 6 Rundhölzern Ø 130 mm, 3,50 m lang, 1 oberes Rundholz Ø 130 mm, 4,50 m lang. 5 Klettersprossen 85 mm breit, 90 cm lang. 2 Podestauf-lagehölzer, Podestboden aus 37 mm Bohlen sowie Verbindungsschrauben, 1 Schaukelsitz mit Seilen und Haken, 1 Kletterseil und 1 Plastikrutsche 1,40 m Podesthöhe, 1 Absturzsicherungsbügel. Nicht zusammengebaut, grün kesseldruckimprägniert. Abstand zwischen Schaukel und Kletterpodest muss 150 cm sein.



	€ pro Stück o. MwSt.	€ pro Stück m. MwSt.
Fichte kesseldruckimprägniert	1.290,00	1.535,10
Lärche natur	1.425,00	1.695,75

Schaukel-Zubehör

111.1 Schaukellager

kunststoffgelagert

€ pro Paar o. MwSt.	€ pro Paar m. MwSt.
44,80	53,31



111.2 Sicherheits-Schaukelsitz

mit Ketten, verzinkt

€ pro Stück o. MwSt.	€ pro Stück m. MwSt.
84,00	99,96



111.3 Schaukelsitz

mit Seilen

€ pro Stück o. MwSt.	€ pro Stück m. MwSt.
43,30	51,53

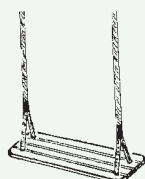

111.4 Turnringe

€ pro Paar o. MwSt.	€ pro Paar m. MwSt.
29,75	35,41



111.5 Kletterseil

€ pro Stück o. MwSt.	€ pro Stück m. MwSt.
40,20	47,84



Wippe

aus Fichtenstangenholz, bestehend aus 1 Rundholz Ø 18 cm, 5 m lang, 2 Pfosten Ø 18 cm, 1,50 m lang, verzinktem Stahlager und Bügelgriffen, grün kesseldruckimprägniert

	€ pro Stück o. MwSt.	€ pro Stück m. MwSt.
Fichte kesseldruckimprägniert	612,35	728,70
Lärche Natur	705,00	838,95



Federspielgeräte – Dackel oder Pony

Stabile Feder, wasserfester Sperrholzaufbau mit wetterfester Lackierung

	€ pro Stück o. MwSt.	€ pro Stück m. MwSt.
	550,80	655,45

Weitere Federspielgeräte auf Anfrage.
Gerne senden wir Ihnen unseren Einzelprospekt zu!



Nr. 114



Kletterkombination

aus Lärchenrundstehern kernfrei, Ø 130 mm, 3 m lang, Lärchenquerrundhölzern Ø 75 mm, grün kesseldruckimprägniert oder natur. 1 Herkulesseil mit Stahleinlage und 2 Stahlrohren.

Breite / Tiefe / Höhe cm	€ pro Stück o. MwSt.	€ pro Stück m. MwSt.
330 / 120 / 230		
Lärche	1.489,00	1.771,91

Nr. 115



Turm

Stabile Rahmenkonstruktion mit 2 Böden, durch Klettersprossen zu erreichen, Wände zum Teil mit Halbhölzern verkleidet, grün kesseldruckimprägniert

Länge / Breite / Höhe cm	€ pro Stück o. MwSt.	€ pro Stück m. MwSt.
120 x 120 x 230		
Fichte kesseldruckimprägniert	746,18	887,95
Lärche natur	932,75	1.109,97

Rutsche

Stabile Plastikrutsche

Länge cm	Podesthöhe cm	€ pro Stück o. MwSt.	€ pro Stück m. MwSt.
320	140	544,32	647,74

Nr. 116



Turmhaus

Stabile Rahmenkonstruktion mit 2 Böden, durch Klettersprossen zu erreichen, Wände zum Teil mit Halbhölzern verkleidet, grün kesseldruckimprägniert

Breite / Tiefe / Höhe cm	€ pro Stück o. MwSt.	€ pro Stück m. MwSt.
150 x 150 x 360		
Fichte kesseldruckimprägniert	2.203,86	2.622,59
Lärche natur	2.595,45	3.088,59
Aufpreis: Walmdach	226,80	269,89

Rutschbahnen

aus Edelstahl

Länge cm	Podesthöhe cm	€ pro Stück o. MwSt.	€ pro Stück m. MwSt.
250	110	1.644,30	1.956,72
300	140	1.757,70	2.091,66
350	170	1.927,80	2.294,08
400	200	2.109,24	2.510,00

Weitere Spielgeräte auf Anfrage.

PERR Blockhäuser



Wir bauen Rundholzblockhäuser in solider handwerklicher Ausführung. Die getrockneten Fichtenstämme werden mit einer Nut und Feder verbunden und durchgehend mehrmals vom Boden bis zum Dach verschraubt. Rundstammhäuser fertigen wir in 110 mm, 160 mm, 210 mm und 250 mm Stammdurchmesser.

Vierkantbalkenhäuser fertigen wir in den Holzstärken 80 mm, 100 mm, 120 mm, 140 mm, 160 mm, 180 mm, 200 mm und 220 mm.

Perr Blockhäuser finden vielfach Verwendung als Gerätehäuser, Gartenhäuser, Garagen, Jagd- und Fischerhütten, Wochenendhäuser, Wohnhäuser usw.

www.perr-blockhaus.de



P E R R Holzzäune

Zaun- und Pfahlfabrikation
Blockhausbau
Kesseldruckimprägnierwerk

Christoph Perr

Söllhubener Str. 31
83083 Riedering bei Rosenheim
Tel. 08036-3446 · Fax 08036-2119
E-Mail: christophperr@t-online.de
Internet: www.perr-holzzaun.de
oder www.perr-blockhaus.de

Geschäftszeiten:

Mo. - Do. 7.00 - 12.00, 13.00 - 17.00 Uhr
Fr. 7.00 - 12.00, 13.00 - 16.00 Uhr
Sa. 8.00 - 12.00 Uhr

*Riedering liegt zwischen Rosenheim und Prien.
Autobahn München-Salzburg, Ausfahrt Frasdorf
oder Ausfahrt Rohrdorf.*

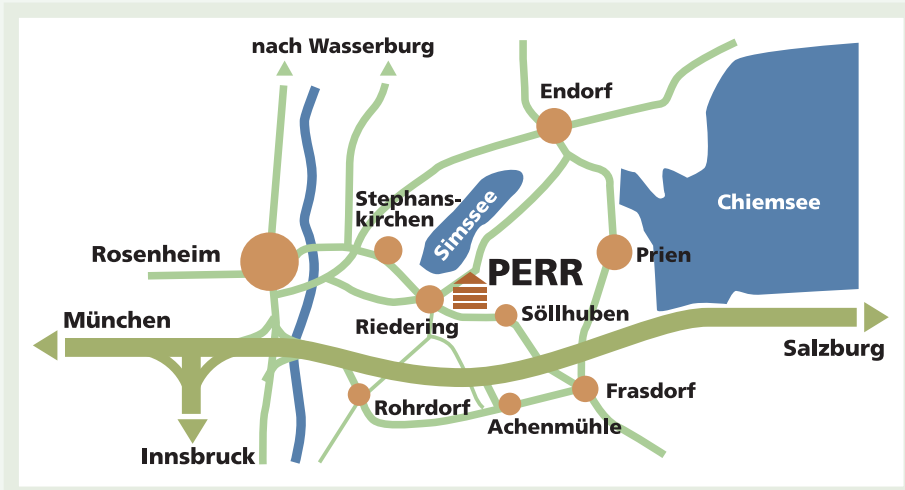

Wir wünschen Ihnen ein gutes Gelingen Ihrer Zaun- und Gartenanlage und stehen Ihnen bei eventuellen Rückfragen gerne mit fachmännischem Rat zur Seite.

Preise gelten ab Werk Riedering. Lieferung gegen Berechnung möglich.

**Bei Erhöhung der gesetzlichen Mehrwertsteuer wird der neue Mehrwertsteuersatz berechnet.
Preisänderungen, technische Änderungen, Irrtum und Liefermöglichkeiten vorbehalten.**