

*seit über 70 Jahren*

# **PERR Holzzäune**

**Qualität aus heimischen Hölzern**

Holzzäune



Sicht- und  
Schallschutzzäune



Hölzer für Garten-,  
Landschafts-  
und Spielplatzbau



Gebirglärchenhölzer



# PERR Holzzäune

## Sehr geehrter Kunde,

in unserer hektischen und ruhelosen Zeit ist es wichtig, dass wir in unserer Freizeit Natur mit allen Sinnen erleben und genießen können. Holz, ein nachwachsender Naturbaustoff, kann hier mit seiner Gestaltungsvielfalt einen wertvollen Beitrag in der Umsetzung und Gestaltung von Gärten, Parks, öffentlichen Plätzen, Spielplätzen usw. leisten.

Als moderner Hersteller von Holzzäunen, Sichtschutzzäunen, Schallschutzwänden und einer breiten Palette von Holzprodukten für den Garten-, Landschafts- und Spielplatzbau verwenden wir ausgesuchte heimische Nadel- und Eichenhölzer.

Die Firma PERR wird bereits in der 2. und 3. Generation geführt; dadurch kann unser Familienbetrieb mit seinen 40 Mitarbeitern und Auszubildenden auf sechs Jahrzehnte Erfahrung rund ums Thema Gartenholz bauen.

Wir sind bestrebt, so umweltschonend als möglich zu arbeiten und dies ständig zu verbessern: Neun unserer Gabelstapler sowie ein Firmenfahrzeug sind bereits mit einem Elektromotor ausgestattet. Den Großteil des Stroms für unser Holzwerk in Riedering beziehen wir aus der hauseigenen, 530 kW starken Photovoltaikanlage und unsere Holzspäneheizung deckt den Wärmebedarf für unsere Gebäude und Trockenkammern.

Mittelfristig haben wir zudem den Umstieg auf Elektroautos, -transporter und -Lkw für den Nahverkehr ins Auge gefasst. Den Strom hierfür soll ebenfalls unsere Photovoltaikanlage, die weiter vergrößert wird, sowie ein Stromspeicher liefern. Der überschüssige Strom wird ins öffentliche Netz eingespeist.

Der verantwortungsvolle Umgang mit den Ressourcen, hochwertige Qualität und präzise technische und handwerkliche Verarbeitung sind für uns zu jeder Zeit oberstes Gebot.

Mit der Verarbeitung von heimischen Hölzern und der leistungsgerechten Bezahlung ihrer Mitarbeiter leistet die Firma PERR nicht nur einen wichtigen Beitrag zur Stärkung der heimischen Wirtschaft. Durch die meist kurzen Transportwege des Holzes betreiben wir zudem aktiven Umweltschutz.

Denn im Gegensatz zum Großteil der Gartenholzlieferanten in Deutschland beziehen wir keine fertig verarbeiteten und imprägnierten Hölzer aus den Ostblockstaaten, die bereits bis zu 2.000 km lange Transportwege hinter sich haben.

## Holzauswahl

Fichten- und Tannenstangen werden aus geeigneten Wuchsgebieten, überwiegend aus Bayern und Schwaben, mit verantwortungsvoller und nachhaltiger Forstwirtschaft bezogen.

Fichten- und Tannenhölzer haben gute Festigkeits- und Elastizitätseigenschaften und sind kesseldruckimprägniert gut geeignet für den Verbau im Außenbereich.

Anlieferung von frisch gefällten Fichtenstangen von einer Waldbauernvereinigung aus Oberbayern.

Wintergefällte Fichtenstangen werden vorsortiert und zur Verarbeitung transportiert.



## Holzauswahl



Lärchen- und Eichenstämme für Pfähle, Palisaden, Rundstangen und Staketen werden überwiegend aus bayerischen Forstbetrieben mit verantwortungsvoller und nachhaltiger Forstwirtschaft bezogen.



Mit unserem eigenen Holzszene sind wir flexibel und können auch lange Stämme transportieren.

Lärchenholz in sehr guter Qualität wächst hauptsächlich auf kargen Böden in höheren Lagen über 800 m Seehöhe.

Es ist ein schweres, harzhaltiges Nadelholz mit rötlicher Färbung und kann durch die natürlichen Inhaltsstoffe auch ohne chemischen Holzschutz im Freien verbaut werden.

Um die natürliche Haltbarkeit zu erhöhen, kann Lärchenholz kesseldruckimprägniert werden oder mit einem Holzschutzgrund mit Wirkstoffen grundiert und anschließend mit Holzöl, z.B. Seite 31, Nr. 54.2 naturfarben oder mit Farbzusatz gestrichen werden.

Dies verzögert außerdem ein Vergrauen des Holzes.

## Lärchenholz



Wir haben ständig ca. 1.000 m<sup>3</sup> österreichische Gebirglärchenbretter, Bohlen und Kanthölzer kernfrei eingeschnitten und in sehr guter Qualität in unserer 155 m langen Lärchenlagerhalle zum Trocknen auf Lager.



Holz ist ein Naturprodukt. Jedes Brett, jeder Balken ist anders, hat mehr oder weniger, kleinere oder größere Äste, kann sich verziehen und hat teilweise Trockenrisse. Ein nachträgliches Ausharzen bei sehr warmer Witterung ist bei Lärchenholz manchmal nicht vermeidbar. Lassen Sie das Harz fest werden und entfernen es vorsichtig mit einem stumpfen Messer oder einer Spachtel.

# PERR Holzzäune

## Produktion

Unsere Produktion hat sich in über sechs Jahrzehnten immer weiter entwickelt und verbessert.

Auf modernsten Maschinen werden Rundhölzer mit nicht zu schneller Vorschubgeschwindigkeit bearbeitet, um eine absolut saubere Oberfläche zu erreichen.

Auf die Holzstruktur und den Wachstumsverlauf sowie den Erhalt des gut zu imprägnierenden Splintholzes wird bei Rund- und Halbrundhölzern geachtet.

Bei der Qualitätskontrolle werden Hölzer mit kleinsten Fehlern aussortiert und nur mehr als Stapellatten verwendet.

Wir hobeln Bretter, Bohlen, Latten, Kanthölzer und Profilhölzer auf einer 6-welligen Vierseithobelmaschine.

Dabei achten wir auf eine sehr glatte und saubere Oberfläche, sowie eine auf vier Seiten saubere und gleichmäßige Fasse.

Vierkanthobellatten werden aus getrockneten, heimischen Fichtenbohlen oder österreichischen Gebirglärchenbohlen in hervorragender Qualität gefertigt.

Wir liefern Ihnen die genaue Stückzahl an Latten, welche Sie benötigen.

Sonderprofile und Sonderstärken werden individuell nach Kundenwunsch gefertigt.



## Produktion



Unsere Zimmerei und neu gebaute Schreinerei sind mit modernen Maschinen ausgestattet.



Holzverbindungen, Falze, Auskerbungen und sonstige aufwendige Bearbeitungen werden auf unseren CNC gesteuerten Bearbeitungszentren passgenau gefertigt.



Diese Maschine arbeitet auf 1/10 mm genau.



Bearbeiten von Lärchenkanthölzern.



Zuschnitt von Bohlen.



Trotz modernster Maschinen und industrieller Fertigung gibt es viele Arbeiten, welche unsere Schreiner von Hand erledigen.

Gartentür, Tore, Sicht- und Lärmschutzzäune, Gartenmöbel und sonstige Schreinerarbeiten für den Garten- und Landschaftsbau werden in unserer Schreinerei nach Maß gefertigt.

# PERR Holzzäune

## Trocknung

Nach der Bearbeitung werden Rund- und Halbrundhölzer gestapelt und bis zur Rissbildung und Imprägnierreife von 25 – 30% Holzfeuchte luft- oder trockenkammergetrocknet.

Kanthölzer, Bohlen und Bretter werden vor der Verarbeitung auf ca. 14 – 16% Holzfeuchte getrocknet.



## Kesseldruckimprägnierung

Witterungseinflüsse und verschiedene Organismen greifen das Holz an. UV-Strahlung, Sonne, Regen, Austrocknung sowie Moderfäule bei Erdkontakt führen zu einer vorzeitigen Zerstörung des Holzes.

Kesseldruckimprägnierung mit einem bauaufsichtlich zugelassenen, chrom- und borfreien Holzschutzmittel führt zu einer wesentlichen Verlängerung der Haltbarkeit und Dauerhaftigkeit.

Die Kesseldruckimprägnierung findet in einem geschlossenen Kreis statt und ist daher die beste und umweltfreundlichste Art der Holzimprägnierung.

Fichten-, Tannen- und Kiefernholzer, die der Witterung ausgesetzt sind, sollten auf jeden Fall kesseldruckimprägniert werden. Im Vakuum- und Druckverfahren wird die Luft über Stunden aus dem Holz gezogen und anschließend die Imprägnierflüssigkeit über Stunden ins Holz gepresst. So lässt sich der gut zu imprägnierende Splintholzanteil durchtränken.

Der überwiegende Teil des Holzes, das Kernholz, lässt sich nur an der Oberfläche imprägnieren. Daher ist eine Trocknung mit Rissbildung vor der Imprägnierung erforderlich, da das Holz sonst von innen her verfault.

Auf unseren zwei modernen, computergesteuerten Kesseldruckanlagen, mit einem Rauminhalt von 70m<sup>3</sup>, können wir die Hölzer in den Farbtönen grün oder braun kesseldruckimprägnieren.

Als Holzschutzmittel verwenden wir Wolmanit® CX-8F, ein umweltfreundliches, flüssiges sowie chrom- und borfreies Holzschutzmittel.

Unser Imprägnierlösungskonzentrat ist höher als vorgeschrieben und wird laufend geprüft.

Neue Studien zeigen, dass heimische, chrom- und borfrei kesseldruckimprägnierte Hölzer wesentlich umweltfreundlicher sind als sibirische Lärchen oder WPC-Terrassendielen.



Imprägnierkessel grüne Farbe bis 15 m Holzlänge



Imprägnierkessel braune Farbe bis 7,20 m Holzlänge

Pfähle, Pfosten und sonstige Hölzer, welche im Boden verbaut werden, werden nach der Trocknung grün kesseldruckimprägniert und unter Dach gelagert. Hölzer mit braunem Farbton, welche im Boden verbaut werden, erhalten zunächst, wie oben beschrieben, eine grüne Kesseldruckimprägnierung, werden zwischengelagert und dann erst braun kesseldruckimprägniert.

Wichtig: Der Trockenriss muss imprägniert sein →

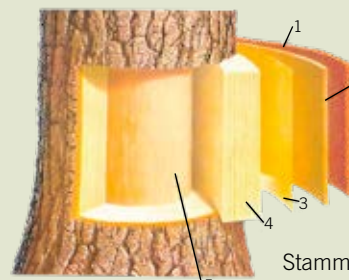

Die Borke (1) ist die äußere Rindenschicht, die den Baum vor äußeren Einflüssen schützt, sie erneuert sich ständig.

Die innere Rindenschicht/Bast (2) übernimmt Aufgaben der Versorgungsleitung und des Nährstofftransports für den Baum. Sie ist kurzlebig und wird schließlich Teil der Borke.

Das Kambium (3) ist der eigentlich wachsende Teil des Stammes. Durch Hormone gesteuert, entsteht in dieser Zellschicht jedes Jahr neue Borke und neues Holz.

Die junge Holzschicht des Splintholzes (4) hat die Aufgabe der Wasserleitung. Während außen neue Splintholzringe gebildet werden, verwandeln sich die Inneren in Kernholz.

Das Kernholz (5) ist die feste, stützende Säule des Baumes. Obwohl es selbst bereits tot ist, behält es seine tragende Kraft, solange die äußeren Schichten leben.



## Lagerung

Sämtliche bearbeitete und kesseldruckimprägnierte Hölzer werden unter Dach gelagert.



Lärchen- und Eichenrundhölzer sowie kesseldruckimprägnierte Fichtenrundhölzer haben wir in verschiedenen Stärken bis 28 cm  $\varnothing$  und Längen bis ca. 10 m teilweise auf Lager.



Einige 100 Palisaden haben wir in jeder gängigen Länge und Stärke auf Lager.



## Lieferung

Im Umkreis von ca. 130 km liefern wir gegen Berechnung einer Frachtkostenpauschale direkt zu Ihnen nach Hause oder zu Ihrem Lagerplatz, einschließlich Kranentladung.

Bei größeren Entfernungen erfolgt die Lieferung per Spedition.



## Montage

Im Umkreis von ca. 60 km um Rosenheim übernehmen wir auch die gesamte Montage Ihres Zaunes mit allen Bohr- und Nebenarbeiten.

Wir fertigen komplette Zaun- und Toranlagen in solider handwerklicher Ausführung.

Unsere Zaunmontagefahrzeuge sind mit allen benötigten Werkzeugen und Maschinen ausgestattet.

Falls erforderlich, können wir auch eines unserer drei Kranfahrzeuge für den Zaunbau einsetzen.



# PERR Individuelle Fertigung / Ausführung nach Maß

Sollten Sie in unserer Preisliste den passenden Gartenzaun, das gewünschte Gartentor, eine spezielle Bank, eine Sonder-Holzkonstruktion oder ein anderes von Ihnen gewünschtes Produkt nicht finden, fertigen wir das in unserer modernen Schreinerei und Zimmerei individuell nach Ihren Vorstellungen aus heimischen Hölzern. Wir erstellen Ihnen gerne ein Angebot!

Weitere Anregungen und Ideen finden Sie zusätzlich auf unserer Internetseite [www.perr-holzzaun.de](http://www.perr-holzzaun.de)



Gartentor aus verzapften Rahmen, oben rund, mit Deckleisten, Fichte braun kesseldruckimprägniert.



Müllcontainerverkleidung, auf Edelstahlkonstruktion montiert.



Reflektierende Schallschutzwand mit senkrechten Lärchenbrettern in verschiedenen Breiten, auf Furnierschichtplatte montiert.



Bretterzaun braun kesseldruckimprägniert, mit unterschiedlich breiten Brettern montiert.



Speziell angefertigter Zaun Fichte kesseldruckimprägniert nachgetrocknet und 2x lasiert.



Staketen ungleich geschält, oben schräg, Fichte natur, Pfähle und Bindestangen Lärche natur. Nach einsetzen des Vergrauungsprozesses ist kein Unterschied der Holzarten zu sehen, bei etwa gleich langer Haltbarkeit.



Sichtschutz in Lärche natur mit schrägem Übergang zum Hobellattenzaun.



Sichtschutzzaun und Tor, Lärche mit beidseitig versetzt angebrachten Hobellatten. Schmale Seite sichtbar.



Hochabsorbierende Sicht- und Lärmschutzwand, mit vertikalen Vierkantlatten. Dem Geländeverlauf angepasst.



Sichtschutzwand aus Lärchenbohlen mit Aluwinkeln befestigt, für ein Schwimmbad.



Sichtschutzwand, aus Gebirglärche, mit stehenden Vierkantlatten, in verschiedenen Farben lasiert.



Sitzblöcke aus Kanthölzern, gehobelt, Kanten gefast. Auf der Unterseite zusätzlich Entlastungsschnitt 10 cm tief.

# PERR Individuelle Fertigung / Ausführung nach Maß

Die Sonderanfertigungen können Sie in Fichte grün oder braun kesseldruckimprägniert, in Lärche unbehandelt, grün oder braun kesseldruckimprägniert sowie in Thermoeseche, Eiche oder Robinie/Akazie erhalten. Wir können diese auch grundieren, natur oder farbig lasieren sowie ölen. Ein späteres Nachstreichen der Hölzer erhöht die Haltbarkeit und frischt den Farbton auf.



Gartentür schwerer, verzapfter Rahmen, kesseldruckimprägniert, nachgetrocknet, 2x farbig lasiert.



Speziell angefertigtes Eingangstür, verzapfter Rahmen, Bretter und Abdeckprofilholz, weiß lasiert.



Sicht- und Lärmschutztor, Lärche natur, zwischen zwei hohen Betonsäulen montiert.



Lärmschutzwand mit horizontalen Rhombusleisten in farbig beschichteten HEA-Trägern montiert.



Sicht- und Schallschutzwand mit Bohlen und halbrunden (oder vierkant) Stoßlatten, braun.



Wegbegrenzung grün kesseldruckimprägniert, Pfosten Ø 16 cm, Rundhölzer Ø 18 cm.



Schweres Einfahrtstor, mit verzapftem Rahmen. Nach alten historischen Tor nachgebaut, für ein Museum.



Auf Maß angefertigter Pflanzkasten in Lärche natur, Ecken auf Gehrung geschnitten.



Pflanzkasten aus schweren Balken, grün kesseldruckimprägniert, für Parkplatzabtrennung.



Massive Bank aus schweren Eichenkanthölzern.

# PERR Individuelle Fertigung / Ausführung nach Maß



Holzwehle aus österreichischem Gebirglärchenholz, am Europäischen Patentamt in München, von uns gefertigt und montiert.



Hochabsorbierende Lärmschutzwand, mit horizontalen Rhombusleisten montiert



Sichtschutzwand aus Lärchenrundhölzern in ausgefräste Säulen montiert.

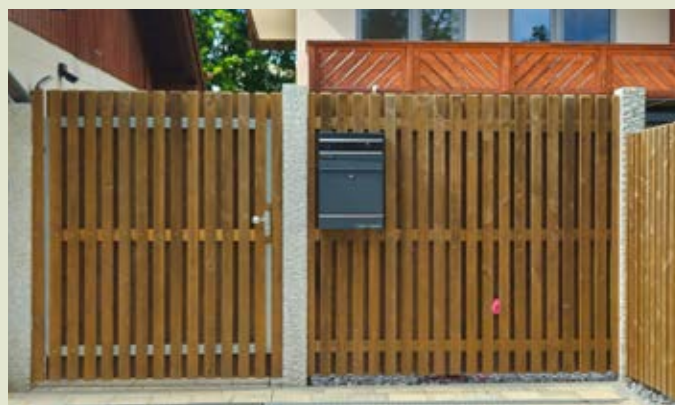

Sichtschutzwand mit Eisentor, Fichte braun kesseldruckimprägniert, mit beidseitig versetzt angebrachten Hobellatten 25 x 65 mm, oben schräg.



Sichtschutzzaun mit höhenversetzten Hobellatten 25 x 65 mm.



Hobellattenzaun zwischen beschichtete T-Profile montiert.



Zaun aus Rundhölzern, Fichte braun kesseldruckimprägniert, beidseitig mit abgeschrägten stehenden Rundhölzern beplankt.



Ob Vierkant- oder Rundholzblockhaus – in unserem Blockhausbetrieb fertigen wir Blockhäuser individuell nach Maß sowie Ihren Wünschen an. Darüber hinaus bieten wir eine fachgerechte Ausführung sämtlicher Zimmerarbeiten und Holzkonstruktionen an. Mehr hierzu erfahren Sie auf Seite 91.

## Inhaltsverzeichnis

|  |       |
|--|-------|
| Staketenzäune, Jägerzäune und Hanichlzäune                                 | 12-15 |
| Gartentüren und Tore für Staketen-, Jäger- und Hanichlzäune                | 16-17 |
| Staketenzäune aus Edelkastanie und passende Tore                           | 18-19 |
| Bretterzäune und passende Tore   | 20-21 |
| Hobellattenzäune   | 22-26 |
| Gartentüren und Tore für Hobellattenzäune                                  | 27-28 |
| Hinweise zur Bestellung und Montage von Zäunen und Toren                   | 29    |
| Rundholzpfähle und Vierkantpfosten, Nachpflegemittel und Farben            | 30-31 |
| Zaun- und Torbeschläge   | 32-37 |
| Sichtschutzwände und passende Türl und Tore                                | 38-41 |
| Rankblenden, Spaliergitter und Rosenbögen                                  | 42-43 |
| Lärmschutzwände hochabsorbierend   | 44-47 |
| Rundholz-Lärmschutzwände reflektierend                                     | 48-49 |
| Bohlen-Lärmschutzwände reflektierend                                       | 50-51 |
| Sichtschutzwände und Rankgitter aus feinjähriger, astfreier Lärche         | 52-55 |
| Sichtschutzzäune und Rankgitter aus Fichten- und Kiefernholz, Zaungabionen | 56-57 |
| Rundhölzer und Rundholzerzeugnisse   | 58-65 |
| Rundholzgeländer, Stangenzaun, Handlauf                                    | 66-67 |
| Konstruktionshölzer in Fichte kesseldruckimprägniert und Lärche natur      | 68-69 |
| Terrassenhölzer  | 70-74 |
| Rund-, Kantholzpflaster und Bodenfliesen                                   | 75    |
| Mülltonneneinfassungen und Carports  | 76-77 |
| Pergolen   | 78-79 |
| Hochbeete und Komposteinfassungen  | 80-81 |
| Pflanzkästen   | 82-83 |
| Gartensitzgruppen, Bänke und Baumbank                                      | 84-85 |
| Sandkästen und Holzspielgeräte   | 86-90 |



## Nr. 1

### Staketenzaun senkrecht · halbrund gefräst, Ø 55 mm

aus Fichtenstangenholz, Spitzen oben angekegelt, auf 1 lfm ca. 10 Latten, ohne Bindstangen, braun kesseldruckimprägniert



| Höhe<br>cm | € pro Stück<br>o. MwSt. | € pro Stück<br>m. MwSt. | € pro lfm<br>o. MwSt. | € pro lfm<br>m. MwSt. |
|------------|-------------------------|-------------------------|-----------------------|-----------------------|
| 60         | 1,62                    | 1,93                    | 16,20                 | 19,28                 |
| 70         | 1,73                    | 2,06                    | 17,30                 | 20,59                 |
| 80         | 1,83                    | 2,18                    | 18,30                 | 21,78                 |
| 90         | 1,95                    | 2,32                    | 19,50                 | 23,21                 |
| 100        | 2,06                    | 2,45                    | 20,60                 | 24,51                 |
| 110        | 2,28                    | 2,71                    | 22,80                 | 27,13                 |
| 120        | 2,45                    | 2,92                    | 24,50                 | 29,16                 |
| 150        | 3,06                    | 3,64                    | 30,60                 | 36,41                 |
| 180        | 4,01                    | 4,77                    | 40,10                 | 47,72                 |

Aufpreis Staketen oben schräg geschnitten à Stück € 0,45  
Auf Wunsch in grün kesseldruckimprägniert.

## Nr. 2

### Staketenzaun senkrecht · halbrund gefräst, Ø 65 mm

aus Fichtenstangenholz, Spitzen oben angekegelt, auf 1 lfm ca. 9 Latten, ohne Bindstangen, braun kesseldruckimprägniert



| Höhe<br>cm | € pro Stück<br>o. MwSt. | € pro Stück<br>m. MwSt. | € pro lfm<br>o. MwSt. | € pro lfm<br>m. MwSt. |
|------------|-------------------------|-------------------------|-----------------------|-----------------------|
| 50         | 1,56                    | 1,86                    | 14,04                 | 16,71                 |
| 60         | 1,67                    | 1,99                    | 15,03                 | 17,89                 |
| 70         | 1,83                    | 2,18                    | 16,47                 | 19,60                 |
| 80         | 2,01                    | 2,39                    | 18,09                 | 21,53                 |
| 90         | 2,17                    | 2,58                    | 19,53                 | 23,24                 |
| 100        | 2,28                    | 2,71                    | 20,52                 | 24,42                 |
| 110        | 2,55                    | 3,03                    | 22,95                 | 27,31                 |
| 120        | 2,73                    | 3,25                    | 24,57                 | 29,24                 |
| 130        | 3,01                    | 3,58                    | 27,09                 | 32,24                 |
| 140        | 3,23                    | 3,84                    | 29,07                 | 34,59                 |
| 150        | 3,45                    | 4,11                    | 31,05                 | 36,95                 |
| 160        | 3,78                    | 4,50                    | 34,02                 | 40,48                 |
| 180        | 4,35                    | 5,18                    | 39,15                 | 46,59                 |
| 200        | 4,85                    | 5,77                    | 43,65                 | 51,94                 |
| 220        | 5,51                    | 6,56                    | 49,59                 | 59,01                 |
| 250        | 6,23                    | 7,41                    | 56,07                 | 66,72                 |

Aufpreis Staketen oben schräg geschnitten à Stück € 0,45. Rund- und Vierkantpfosten siehe Seiten 30/31. Auf Wunsch in grün kesseldruckimprägniert.

## Nr. 3

### Jägerzaun halbrund gefräst, Ø 55 mm

aus Fichtenstangenholz, oben gespitzt, mit feuerverzinkten Nägeln zu ausziehbaren Feldern vormontiert, Gatterlänge 3 m, ohne Bindstangen, braun kesseldruckimprägniert, Lärche natur auf Anfrage



| Höhe<br>cm | € pro lfm<br>o. MwSt. | € pro lfm<br>m. MwSt. |
|------------|-----------------------|-----------------------|
| 50         | 22,84                 | 27,18                 |
| 60         | 23,96                 | 28,51                 |
| 70         | 26,18                 | 31,15                 |
| 80         | 28,41                 | 33,81                 |
| 90         | 30,64                 | 36,46                 |
| 100        | 32,87                 | 39,12                 |
| 110        | 37,33                 | 44,42                 |
| 120        | 39,33                 | 46,80                 |

Für Felder, die genau nach Längen zwischen den Mauer Säulen zugeschnitten werden: Aufpreis 25%. Andere Höhen auf Anfrage.

Befestigungsmaterial siehe Seite 37.

## Bindestangen · halbrund gefräst, Ø 85 mm

Nr. 4

Zaunriegel aus Fichtenstangenholz, braun kesseldruckimprägniert, auf Wunsch grün

| Länge<br>cm | € pro Stück<br>o. MwSt. | € pro Stück<br>m. MwSt. |
|-------------|-------------------------|-------------------------|
| 200         | 6,68                    | 7,95                    |
| 250         | 8,30                    | 9,88                    |
| 300         | 9,97                    | 11,86                   |
| 350         | 11,69                   | 13,91                   |
| 400         | 14,76                   | 17,56                   |



## Bindestangen · halbrund gefräst, Ø 95 mm

Nr. 5

Zaunriegel aus Fichtenstangenholz, braun kesseldruckimprägniert, auf Wunsch grün

| Länge<br>cm | € pro Stück<br>o. MwSt. | € pro Stück<br>m. MwSt. |
|-------------|-------------------------|-------------------------|
| 200         | 7,52                    | 8,95                    |
| 250         | 9,36                    | 11,14                   |
| 300         | 11,25                   | 13,39                   |
| 350         | 13,42                   | 15,97                   |
| 400         | 16,87                   | 20,08                   |
| 500         | 21,33                   | 25,38                   |



## Lärchenstaketenzaun senkrecht · halbrund gefräst, Ø 65 mm

Nr. 6

aus kerngetrennten Lärchen-Kanthölzern gefräst, Spitzen oben angekegelt, auf 1 lfm ca. 9 Latten, ohne Bindestangen, natur

| Höhe<br>cm | € pro Stück<br>o. MwSt. | € pro Stück<br>m. MwSt. |
|------------|-------------------------|-------------------------|
| 60         | 2,47                    | 2,94                    |
| 70         | 2,80                    | 3,33                    |
| 80         | 3,13                    | 3,72                    |
| 90         | 3,45                    | 4,11                    |
| 100        | 3,78                    | 4,50                    |
| 110        | 4,17                    | 4,96                    |
| 120        | 4,50                    | 5,36                    |
| 130        | 4,88                    | 5,81                    |
| 150        | 5,65                    | 6,72                    |
| 160        | 6,10                    | 7,26                    |
| 180        | 6,87                    | 8,18                    |
| 200        | 7,58                    | 9,02                    |



Lärchenstaketen halbrund gefräst Ø 55 mm: a lfm fertig geschnitten 2,97 € + MwSt.  
Rund- und Vierkantpfosten siehe Seiten 30/31.

Aufpreis Staketen schräg geschnitten á Stück 0,45 €  
Aufpreis grün oder braun kesseldruckimprägniert 15 %

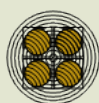

Kerngetrennte Lärchenkanthölzer werden zu Staketen weiterverarbeitet.

## Lärchenbindestangen · halbrund gefräst, Ø 95 mm

Nr. 7

aus kerngetrennten Lärchen-Kanthölzern gefräst, natur

| Länge<br>cm | € pro Stück<br>o. MwSt. | € pro Stück<br>m. MwSt. |
|-------------|-------------------------|-------------------------|
| 200         | 12,46                   | 14,83                   |
| 250         | 15,59                   | 18,55                   |
| 300         | 18,72                   | 22,28                   |
| 400         | 24,98                   | 29,73                   |
| 500         | 31,18                   | 37,10                   |



Aufpreis grün oder braun kesseldruckimprägniert 15 %



Kerngetrennte Lärchenkanthölzer werden zu Bindestangen weiterverarbeitet.

Befestigungsmaterial siehe Seite 37.

## Nr. 8

### Staketenzaun senkrecht, ungleich geschält · halbrund Ø ca. 45 – 70 mm

aus Fichtenstangenholz, Spitze oben angekegelt, ohne Bindestange, braun oder grün kesseldruckimprägniert oder Fichte natur. Ohne Bindestange. Auf 1 lfm ca. 9 Staketen.

Hinweis zur Verwendung der Holzarten: Pfosten und Bindestangen Lärche natur sowie Staketen Fichte natur haben in etwa die gleiche Lebensdauer. Nach ca. einem halben Jahr im verbauten Zustand, wenn der Vergrauungsprozess der Hölzer einsetzt, ist je nach Sonneneinstrahlung, kein Farbunterschied der beiden Holzarten mehr zu erkennen.



Pfosten und Bindestangen Lärche natur, Staketen Fichte natur, ungleich geschält, oben dreiseitig gespitzt.

Latten oben dreiseitig gespitzt. Aufpreis à Stück € 0,80.

| Höhe<br>cm | Fichte imprägniert      |                         | Fichte natur            |                         |
|------------|-------------------------|-------------------------|-------------------------|-------------------------|
|            | € pro Stück<br>o. MwSt. | € pro Stück<br>m. MwSt. | € pro Stück<br>o. MwSt. | € pro Stück<br>m. MwSt. |
| 80         | 2,68                    | 3,19                    | 2,47                    | 2,94                    |
| 90         | 2,90                    | 3,45                    | 2,68                    | 3,19                    |
| 100        | 3,06                    | 3,64                    | 2,83                    | 3,37                    |
| 110        | 3,45                    | 4,11                    | 3,19                    | 3,80                    |
| 120        | 3,78                    | 4,50                    | 3,50                    | 4,17                    |
| 150        | 4,74                    | 5,64                    | 4,38                    | 5,21                    |
| 160        | 5,07                    | 6,03                    | 4,69                    | 5,58                    |
| 180        | 5,85                    | 6,96                    | 5,41                    | 6,44                    |

Aufpreis Staketen oben schräg geschnitten à Stück € 0,45.

In Lärche natur oder kesseldruckimprägniert auf Anfrage.

Fichtenstaketen, aus heimischen Durchforstungsstangen, ungleich nach Baumwuchs geschält, erhalten nach der natürlichen Vergrauung einen sehr angenehmen Farbton.

Dieser ähnelt dem von Kastanienhölzern, welche hierzu jedoch vergleichsweise weite Anfahrtswege benötigen.

## Nr. 9

### Bindestangen ungleich geschält · halbrund Ø ca. 70 – 90 mm

Fichte kesseldruckimprägniert aus Stangenholz, braun oder grün kesseldruckimprägniert.

Lärche natur aus kerngetrennten Kanthölzern zylindrisch gefräst und ungleich nachgeschält.



| Länge<br>cm | Fichte imprägniert      |                         | Lärche natur            |                         |
|-------------|-------------------------|-------------------------|-------------------------|-------------------------|
|             | € pro Stück<br>o. MwSt. | € pro Stück<br>m. MwSt. | € pro Stück<br>o. MwSt. | € pro Stück<br>m. MwSt. |
| 200         | 9,15                    | 10,89                   | 14,86                   | 17,68                   |
| 250         | 11,52                   | 13,71                   | 18,54                   | 22,06                   |
| 300         | 13,78                   | 16,40                   | 22,33                   | 26,57                   |
| 350         | 16,04                   | 19,09                   | -                       | -                       |
| 400         | 18,51                   | 22,03                   | 29,74                   | 35,39                   |

Fichte natur Preisminderung – 8 %.

Lärche kesseldruckimprägniert Aufpreis + 15 %.

## Nr. 10

### Hanichlzaun senkrecht, ungleich geschält · rund Ø ca. 30 – 45 mm

Fichte kesseldruckimprägniert aus Stangenholz, Oberseite leicht angefasst, ohne Bindestange, braun oder grün kesseldruckimprägniert oder Natur.

Lärche natur aus kerngetrennten Kanthölzern zylindrisch gefräst und ungleich nachgeschält, Oberseite leicht angefasst, ohne Bindestange. Auf 1 lfm ca. 11 Hanichl.



| Höhe<br>cm | Fichte imprägniert  |                     | Fichte natur        |                     | Lärche natur        |                     |
|------------|---------------------|---------------------|---------------------|---------------------|---------------------|---------------------|
|            | € Stück<br>o. MwSt. | € Stück<br>m. MwSt. | € Stück<br>o. MwSt. | € Stück<br>m. MwSt. | € Stück<br>o. MwSt. | € Stück<br>m. MwSt. |
| 80         | 2,54                | 3,02                | 2,38                | 2,83                | 4,16                | 4,95                |
| 90         | 2,75                | 3,27                | 2,57                | 3,06                | 4,57                | 5,44                |
| 100        | 3,02                | 3,59                | 2,83                | 3,37                | 4,79                | 5,70                |
| 110        | 3,34                | 3,97                | 3,13                | 3,72                | 5,41                | 6,44                |
| 120        | 3,61                | 4,30                | 3,38                | 4,02                | 5,88                | 7,00                |
| 150        | 4,46                | 5,31                | 4,19                | 4,99                | 7,23                | 8,60                |
| 160        | 4,72                | 5,62                | 4,43                | 5,27                | 7,69                | 9,15                |
| 180        | 5,30                | 6,31                | 4,98                | 5,93                | 8,48                | 10,09               |

Hinweis zur Verwendung der Holzarten: Pfosten und Bindestangen in Lärche natur sowie Staketen in Fichte natur haben in etwa die gleiche Lebensdauer.

Aufpreis Hanichl, per Hand oben gespitzt, à Stück € 0,85.

Lärche kesseldruckimprägniert Aufpreis + 15 %.

## Nr. 11

### Bindestangen ungleich geschält · rund Ø ca. 60 – 85 mm

Fichte kesseldruckimprägniert aus Stangenholz, braun oder grün kesseldruckimprägniert.

Lärche natur aus kerngetrennten Kanthölzern zylindrisch gefräst und ungleich nachgeschält.



| Länge<br>cm | Fichte imprägniert      |                         | Lärche natur            |                         |
|-------------|-------------------------|-------------------------|-------------------------|-------------------------|
|             | € pro Stück<br>o. MwSt. | € pro Stück<br>m. MwSt. | € pro Stück<br>o. MwSt. | € pro Stück<br>m. MwSt. |
| 200         | 14,43                   | 17,17                   | 24,13                   | 28,71                   |
| 250         | 18,04                   | 21,47                   | 30,17                   | 35,90                   |
| 300         | 21,69                   | 25,81                   | 36,20                   | 43,08                   |
| 350         | 25,31                   | 30,12                   | -                       | -                       |
| 400         | 29,02                   | 34,53                   | 48,27                   | 57,44                   |

Fichte natur Preisminderung – 8 %.

Lärche kesseldruckimprägniert Aufpreis + 15 %.

## Hanichlzaun senkrecht · zylindrisch gefräst rund Ø 45 mm

Fichte kesseldruckimprägniert aus Stangenholz, Oberseite leicht angefast, ohne Bindestange, braun oder grün kesseldruckimprägniert.  
Lärche natur aus kerngetrennten Kanthölzern zylindrisch gefräst, Oberseite leicht angefast, ohne Bindestange auf 11m ca. 10 Hanichl.

| Höhe<br>cm | Fichte imprägniert      |                         | Lärche natur            |                         |
|------------|-------------------------|-------------------------|-------------------------|-------------------------|
|            | € pro Stück<br>o. MwSt. | € pro Stück<br>m. MwSt. | € pro Stück<br>o. MwSt. | € pro Stück<br>m. MwSt. |
| 80         | 1,99                    | 2,37                    | 3,15                    | 3,75                    |
| 90         | 2,10                    | 2,50                    | 3,36                    | 4,00                    |
| 100        | 2,20                    | 2,62                    | 3,57                    | 4,25                    |
| 120        | 2,69                    | 3,20                    | 4,36                    | 5,19                    |
| 150        | 3,34                    | 3,97                    | 5,46                    | 6,50                    |
| 160        | 3,61                    | 4,30                    | 5,68                    | 6,76                    |
| 180        | 4,20                    | 5,00                    | 6,25                    | 7,44                    |
| 200        | 4,62                    | 5,50                    | 6,83                    | 8,13                    |



Hanichlzaun gefräst, Lärche natur

Aufpreis oben schräg geschnitten à Stück € 0,45.  
Lärche kesseldruckimprägniert Aufpreis + 15 %.

## Bindestangen · zylindrisch gefräst rund Ø 75 und 90 mm

Fichte kesseldruckimprägniert aus Stangenholz, braun oder grün kesseldruckimprägniert.  
Lärche natur aus kerngetrennten Kanthölzern zylindrisch gefräst.

| Länge<br>cm | Fichte imprägniert<br>75 mm ø |                         | Fichte imprägniert<br>90 mm ø |                         | Lärche natur<br>75 mm ø |                         | Lärche natur<br>90 mm ø |                         |
|-------------|-------------------------------|-------------------------|-------------------------------|-------------------------|-------------------------|-------------------------|-------------------------|-------------------------|
|             | € pro Stück<br>o. MwSt.       | € pro Stück<br>m. MwSt. | € pro Stück<br>o. MwSt.       | € pro Stück<br>m. MwSt. | € pro Stück<br>o. MwSt. | € pro Stück<br>m. MwSt. | € pro Stück<br>o. MwSt. | € pro Stück<br>m. MwSt. |
| 200         | 8,38                          | 9,97                    | 10,75                         | 12,79                   | 13,80                   | 16,42                   | 21,01                   | 25,00                   |
| 250         | 10,49                         | 12,48                   | 13,45                         | 16,01                   | 17,25                   | 20,53                   | 26,27                   | 31,26                   |
| 300         | 12,58                         | 14,97                   | 16,14                         | 19,21                   | 20,70                   | 24,63                   | 31,52                   | 37,51                   |
| 400         | 16,76                         | 19,94                   | 21,52                         | 25,61                   | 27,60                   | 32,84                   | 42,02                   | 50,00                   |



Fichte natur Preisminderung – 8%. Lärche kesseldruckimprägniert Aufpreis +15 %.

## Staketenzaun mit Rinde, senkrecht · halbrund Ø ca. 45 – 70 mm

aus Fichtenstangenholz, oben schräg geschnitten, natur

| Höhe<br>cm | € pro Stück<br>o. MwSt. | € pro Stück<br>m. MwSt. |
|------------|-------------------------|-------------------------|
| 80         | 2,50                    | 2,98                    |
| 90         | 2,67                    | 3,18                    |
| 100        | 2,87                    | 3,42                    |
| 110        | 3,25                    | 3,87                    |
| 120        | 3,46                    | 4,12                    |
| 150        | 4,37                    | 5,20                    |
| 160        | 4,75                    | 5,65                    |
| 180        | 5,39                    | 6,41                    |
| 200        | 6,18                    | 7,35                    |



## Bindestangen mit Rinde · halbrund Ø ca. 70 – 100 mm

aus Fichtenstangenholz, natur

| Länge<br>cm | € pro Stück<br>o. MwSt. | € pro Stück<br>m. MwSt. |
|-------------|-------------------------|-------------------------|
| 200         | 11,52                   | 13,71                   |
| 250         | 13,48                   | 16,04                   |
| 300         | 16,20                   | 19,28                   |
| 400         | 21,74                   | 25,87                   |



## Rundholzpfähle · ungleich geschält

aus Fichtenstangenholz, unten angespitzt, oben angefast, braun oder grün kesseldruckimprägniert

| ø<br>ca. mm | Länge<br>cm | € pro Stück<br>o. MwSt. | € pro Stück<br>m. MwSt. |
|-------------|-------------|-------------------------|-------------------------|
| 70 - 90     | 125         | 9,33                    | 11,10                   |
| 70 - 90     | 150         | 11,03                   | 13,13                   |
| 70 - 90     | 175         | 13,27                   | 15,79                   |
| 70 - 90     | 200         | 15,07                   | 17,93                   |
| 90 - 110    | 125         | 12,21                   | 14,53                   |
| 90 - 110    | 150         | 14,43                   | 17,17                   |
| 90 - 110    | 175         | 16,87                   | 20,08                   |
| 90 - 110    | 200         | 18,99                   | 22,60                   |
| 90 - 110    | 250         | 23,12                   | 27,51                   |



Befestigungsmaterial siehe Seite 37.

# Gartentüren und Tore für Staketen-, Hanichl- und Jägerzäune

in verschiedenen Ausführungen fertigen wir für Sie in unserer Schreinerei nach Maß.



Einflügelige Türen und zweiflügelige Tore aus geschraubtem Rahmen (Artikel Nr. 17, Nr. 18 und Nr. 19) Maßanfertigung nach Kundenwunsch (Mindestberechnung 1 m<sup>2</sup>)

Holzart: Fichte braun oder grün kesseldruckimprägniert oder Lärche natur (Aufpreis Lärche grün oder braun kesseldruckimprägniert: 10%)

## Nr. 17 Geschraubter Rahmen, oben gerade, mit Füllung

Rahmenholz 40 mm x 120 mm. Füllung mit Staketen oder Hanichl



Einflügelige Türe Lärche natur mit Staketenfüllung und Elektrotüröffner

|                    | € pro m <sup>2</sup><br>o. MwSt. | € pro m <sup>2</sup><br>m. MwSt. |
|--------------------|----------------------------------|----------------------------------|
| Fichte imprägniert | 220,70                           | 262,63                           |
| Lärche natur       | 288,20                           | 342,96                           |

Aufpreis Jägerzaunfüllung € 22,36 pro m<sup>2</sup> o. MwSt.

## Nr. 18 Geschraubter Rahmen, oben rund, mit Füllung

Rahmenholz 40 mm x 120 mm. Füllung mit Staketen, Hanichl oder Jägerzaun



Türl am Tor mit Staketenfüllung 6,5 cm

|                    | € pro m <sup>2</sup><br>o. MwSt. | € pro m <sup>2</sup><br>m. MwSt. |
|--------------------|----------------------------------|----------------------------------|
| Fichte imprägniert | 250,70                           | 298,33                           |
| Lärche natur       | 330,00                           | 392,70                           |

Aufpreis Jägerzaunfüllung € 22,36 pro m<sup>2</sup> o. MwSt.

## Nr. 19 Geschraubter Rahmen, ohne Füllung

Rahmenholz 40 mm x 120 mm.



Geschraubter Torrahmen, ohne Füllung

|                    | € pro m <sup>2</sup><br>o. MwSt. | € pro m <sup>2</sup><br>m. MwSt. |
|--------------------|----------------------------------|----------------------------------|
| Fichte imprägniert | 184,30                           | 219,32                           |
| Lärche natur       | 251,80                           | 299,64                           |

Türen und Tore dem Gelände angepasst, nicht im rechten Winkel: Aufpreis 15%. Pfosten siehe Seiten 30/31, Beschläge siehe Seiten 32 – 37

## Einflügelige Türen und zweiflügelige Tore aus verzapftem Rahmen (Artikel Nr. 20 und Nr. 21) Maßanfertigung nach Kundenwunsch (Mindestberechnung 1 m<sup>2</sup>)

Holzart: Fichte braun oder grün kesseldruckimprägniert oder Lärche natur (Aufpreis Lärche grün oder braun kesseldruckimprägniert: 10%)

### Verzapfter Rahmen, mit Füllung außen auf Rahmen montiert

Nr. 20a

Rahmenholz 40 mm – 45 mm x 120 mm – 145 mm, je nach Erfordernis.  
Füllung mit Staketen, Hanichl oder Jägerzaun

|                                 | € pro m <sup>2</sup><br>o. MwSt. | € pro m <sup>2</sup><br>m. MwSt. |
|---------------------------------|----------------------------------|----------------------------------|
| Fichte imprägniert, oben gerade | 278,50                           | 331,20                           |
| Fichte imprägniert, oben rund   | 319,30                           | 379,97                           |
| Lärche natur, oben gerade       | 349,20                           | 415,55                           |
| Lärche natur, oben rund         | 391,00                           | 465,29                           |

Aufpreis Jägerzaunfüllung € 22,36 pro m<sup>2</sup> o. MwSt.



Tor aus dem Winkel mit Hanichlfüllung

### Verzapfter Rahmen, ohne Füllung

Nr. 20b

Rahmenholz 40 mm – 45 mm x 120 mm – 145 mm, je nach Erfordernis.

|                    | € pro m <sup>2</sup><br>o. MwSt. | € pro m <sup>2</sup><br>m. MwSt. |
|--------------------|----------------------------------|----------------------------------|
| Fichte imprägniert | 210,00                           | 249,90                           |
| Lärche natur       | 287,10                           | 341,65                           |



Verzapfter H-Rahmen  
ohne Füllung



Verzapfter O-Rahmen  
ohne Füllung

### Verzapfter Rahmen, mit Füllung in geschlossenem Rahmen montiert

Nr. 21

Rahmenholz 45 mm x 145 mm  
Füllung mit Staketen oder Jägerzaun

|                                 | € pro m <sup>2</sup><br>o. MwSt. | € pro m <sup>2</sup><br>m. MwSt. |
|---------------------------------|----------------------------------|----------------------------------|
| Fichte imprägniert, oben gerade | 366,40                           | 436,02                           |
| Fichte imprägniert, oben rund   | 476,70                           | 567,27                           |
| Lärche natur, oben gerade       | 417,80                           | 497,18                           |
| Lärche natur, oben rund         | 508,90                           | 605,59                           |



Tor mit Jägerzaunfüllung

Türen und Tore dem Gelände angepasst, nicht im rechten Winkel: Aufpreis 15%.  
Pfosten siehe Seiten 30/31, Beschläge siehe Seiten 32 – 37

# Staketenzäune aus Edelkastanie

Der Kastanienzaun wird nicht in unserem Werk produziert.

## Nr. 22.1 Staketenzaun aus Edelkastanie, senkrecht auf Draht gewickelt, gespalten, natur, oben gespitzt



| Höhe<br>cm | Lattenabstand<br>in cm | Rollenlänge<br>in m | € pro lfm<br>o. MwSt. | € pro lfm<br>m. MwSt. |
|------------|------------------------|---------------------|-----------------------|-----------------------|
| 90         | 8 - 10                 | 10                  | 14,80                 | 17,61                 |
| 100        | 8 - 10                 | 10                  | 17,10                 | 20,35                 |
| 120        | 8 - 10                 | 10                  | 19,50                 | 23,21                 |
| 150        | 8 - 10                 | 5                   | 24,25                 | 28,86                 |
| 175        | 8 - 10                 | 5                   | 28,00                 | 33,32                 |

Es müssen immer ganze Rollen abgenommen werden.

## Nr. 22.2 Staketenzaun aus Edelkastanie, senkrecht auf Draht gewickelt, gespalten, natur, oben gespitzt



| Höhe<br>cm | Lattenabstand<br>in cm | Rollenlänge<br>in m | € pro lfm<br>o. MwSt. | € pro lfm<br>m. MwSt. |
|------------|------------------------|---------------------|-----------------------|-----------------------|
| 90         | 4 - 6                  | 5                   | 18,80                 | 22,37                 |
| 100        | 4 - 6                  | 5                   | 21,20                 | 25,23                 |
| 120        | 4 - 6                  | 5                   | 23,90                 | 28,44                 |
| 150        | 4 - 6                  | 5                   | 30,05                 | 35,76                 |
| 175        | 4 - 6                  | 5                   | 35,40                 | 42,13                 |

Es müssen immer ganze Rollen abgenommen werden.

## Nr. 22.3 Staketenzaun aus Edelkastanie, senkrecht, 30 – 50 mm stark Staketen gespalten, natur, oben spitz, einzelne Latten



| Höhe<br>cm | € pro Stück<br>o. MwSt. | € pro Stück<br>m. MwSt. |
|------------|-------------------------|-------------------------|
| 100        | 2,01                    | 2,39                    |
| 120        | 2,42                    | 2,88                    |
| 150        | 2,80                    | 3,33                    |

Bindestangen und Pfähle siehe Seite 19.

## Nr. 22.4 Staketen aus Edelkastanie, senkrecht, 50 – 70 mm breit Staketen halbrund, ungleich geschält, oben dreiseitig gespitzt, einzelne Latten



| Höhe<br>cm | € pro Stück<br>o. MwSt. | € pro Stück<br>m. MwSt. |
|------------|-------------------------|-------------------------|
| 80         | 4,22                    | 5,02                    |
| 90         | 4,48                    | 5,33                    |
| 100        | 4,58                    | 5,45                    |
| 120        | 5,25                    | 6,25                    |
| 150        | 5,87                    | 6,99                    |
| 180        | 7,00                    | 8,33                    |
| 200        | 7,31                    | 8,70                    |

Andere Längen auf Anfrage.  
Andere Bearbeitung der Spitzen auf Anfrage.

## Halbrundholz aus Edelkastanie

ungleich geschält, natur

Nr. 22.5

| ∅<br>in cm | Länge<br>in cm | € pro Stück<br>o. MwSt. | € pro Stück<br>m. MwSt. |
|------------|----------------|-------------------------|-------------------------|
| 6 - 8      | 300            | 10,35                   | 12,32                   |
| 8 - 10     | 300            | 12,60                   | 14,99                   |
| 10 - 12    | 300            | 15,50                   | 18,45                   |
| 10 - 12    | 400            | 25,50                   | 30,35                   |
| 12 - 14    | 300            | 20,20                   | 24,04                   |



## Rundholz aus Edelkastanie

ungleich geschält, natur

Nr. 22.6

| ∅<br>in cm | Länge<br>in cm | € pro Stück<br>o. MwSt. | € pro Stück<br>m. MwSt. |
|------------|----------------|-------------------------|-------------------------|
| 6 - 8      | 300            | 14,50                   | 17,26                   |
| 8 - 10     | 300            | 18,40                   | 21,90                   |
| 10 - 12    | 300            | 23,05                   | 27,43                   |
| 10 - 12    | 400            | 39,90                   | 47,48                   |
| 12 - 14    | 300            | 30,00                   | 35,70                   |
| 14 - 16    | 300            | 37,20                   | 44,27,                  |



## Rundholzpfähle aus Edelkastanie oder Robinie

ungleich geschält, unten gespitzt, natur

Nr. 23

| ∅<br>in cm | Länge<br>in cm | € pro Stück<br>o. MwSt. | € pro Stück<br>m. MwSt. |
|------------|----------------|-------------------------|-------------------------|
| 6 - 8      | 150            | 5,85                    | 6,96                    |
| 6 - 8      | 175            | 7,40                    | 8,81                    |
| 6 - 8      | 200            | 7,81                    | 9,29                    |
| 6 - 8      | 250            | 11,80                   | 14,04                   |
| 6 - 8      | 300            | 14,70                   | 17,49                   |
| 8 - 10     | 150            | 7,76                    | 9,23                    |
| 8 - 10     | 175            | 9,00                    | 10,71                   |
| 8 - 10     | 200            | 9,94                    | 11,83                   |
| 8 - 10     | 250            | 14,74                   | 17,54                   |
| 8 - 10     | 300            | 17,35                   | 20,65                   |
| 10 - 12    | 150            | 11,39                   | 13,55                   |
| 10 - 12    | 175            | 12,42                   | 14,78                   |
| 10 - 12    | 200            | 13,87                   | 16,51                   |
| 10 - 12    | 250            | 20,75                   | 24,69                   |
| 10 - 12    | 300            | 23,30                   | 27,73                   |
| 12 - 14    | 200            | 23,00                   | 27,37                   |
| 12 - 14    | 250            | 27,95                   | 33,26                   |
| 12 - 14    | 300            | 31,10                   | 37,01                   |
| 14 - 16    | 250            | 34,05                   | 40,52                   |
| 14 - 16    | 300            | 38,95                   | 46,35                   |



## Einflügelige Türen und zweiflügelige Tore für Kastanienzäune

Aus geschraubtem Rahmen, wahlweise aus Kastanienhalbrundhölzern oder aus Vierkantlärchenhölzern.

(Türen mit Griffe müssen mit Rahmen aus Vierkanthölzern hergestellt werden, um das Türschloss einzubringen).

Nr. 24

### Torrahmen mit Füllung

|  | € pro m <sup>2</sup><br>o. MwSt. | € pro m <sup>2</sup><br>m. MwSt. |
|--|----------------------------------|----------------------------------|
| 8 - 9 cm Luft<br>zwischen den Stakten  | 242,10                           | 288,10                           |
| 4 - 5 cm Luft<br>zwischen den Staketen | 246,40                           | 293,22                           |

### Torrahmen ohne Füllung

|  | € pro m <sup>2</sup><br>o. MwSt. | € pro m <sup>2</sup><br>m. MwSt. |
|--|----------------------------------|----------------------------------|
|  | 203,50                           | 242,17                           |



Türrahmen aus Kastanienhalbrundhölzern geschraubt, mit Staketenfüllung

Türen und Tore dem Gelände angepasst, nicht im rechten Winkel: Aufpreis 15%.  
Beschläge sowie Befestigungsmaterial siehe Seiten 32 – 37.

## Nr. 25 Unbesäumter Bretterzaun · Ranchzaun

Fichtenbretter, sägerau, Bretterform wie Baumwuchs, Kanten sauber geschält, braun kesseldruckimprägniert. Längen: 3 m und 4,50 m, Pos. 1 auch in 5 m. Längen jeweils zuzüglich Übermaß.



Bretter 19 - 26 cm breit

Achtung: Unbesäumte Bretter haben außen im Waldkantenbereich einen Splintholzanteil, welcher anfälliger für Zersetzung ist. Der Splintholzanteil lässt sich bei der Fichte gut kesseldruckimprägnieren. Daher sind bei unbesäumten Brettern kesseldruckimprägnierte Fichtenbretter den Lärchenbrettern vorzuziehen.

|                                 | Länge<br>cm | € pro Stück<br>o. MwSt. | € pro Stück<br>m. MwSt. |
|---------------------------------|-------------|-------------------------|-------------------------|
| 24 mm stark<br>19 - 26 cm breit | 300         | 22,40                   | 26,66                   |
|                                 | 450         | 35,37                   | 42,09                   |
|                                 | 500         | 39,36                   | 46,84                   |
| 24 mm stark<br>14 - 20 cm breit | 300         | 19,07                   | 22,69                   |
|                                 | 450         | 30,27                   | 36,02                   |
| 24 mm stark<br>25 - 33 cm breit | 300         | 27,16                   | 32,32                   |
|                                 | 450         | 41,24                   | 49,08                   |
| 30 mm stark<br>20 - 26 cm breit | 300         | 29,16                   | 34,70                   |
|                                 | 450         | 46,01                   | 54,75                   |
| 30 mm stark<br>15 - 20 cm breit | 300         | 22,73                   | 27,05                   |
|                                 | 450         | 36,25                   | 43,14                   |

Stärke 30 mm nur auf Bestellung.  
Posten siehe Seiten 30/31.

Lärchenbretter unbesäumt 24 und 30 mm stark, auf Bestellung  
30 % Aufpreis.

## Nr. 26 Gehobelter Bretterzaun

Fichtenbretter vierseitig gehobelt, Kanten leicht gefast, braun kesseldruckimprägniert. Längen: 3 m und 4,50 m, Längen jeweils zuzüglich Übermaß, genauer Zuschnitt 10 % Aufpreis.



Bretter 19,5 cm breit

| mm       | Länge<br>cm | € pro Stück<br>o. MwSt. | € pro Stück<br>m. MwSt. |
|----------|-------------|-------------------------|-------------------------|
| 23 x 195 | 300         | 17,46                   | 20,78                   |
|          | 450         | 26,22                   | 31,20                   |
| 23 x 155 | 300         | 13,97                   | 16,62                   |
|          | 450         | 20,95                   | 24,93                   |

Posten siehe Seiten 30/31.

## Nr. 27 Gehobelter Lärchenbretterzaun

Österreichische Gebirgslärchenbretter natur, kernfrei eingeschnitten, luftgetrocknet, vierseitig gehobelt, Kanten leicht gefast. Längen: 3 m, 4 m und 5 m. Längen jeweils zuzüglich Übermaß, genauer Zuschnitt 10 % Aufpreis.



Bretter 19,3 cm breit

| mm       | Länge<br>cm | € pro Stück<br>o. MwSt. | € pro Stück<br>m. MwSt. |
|----------|-------------|-------------------------|-------------------------|
| 25 x 153 | 300         | 18,48                   | 21,99                   |
|          | 400         | 24,64                   | 29,32                   |
|          | 500         | 30,80                   | 36,65                   |
| 25 x 193 | 300         | 22,92                   | 27,27                   |
|          | 400         | 30,56                   | 36,37                   |
|          | 500         | 38,20                   | 45,46                   |
| 20 x 153 | 300         | 14,79                   | 17,60                   |
|          | 400         | 19,72                   | 23,47                   |
|          | 500         | 24,65                   | 29,33                   |
| 20 x 193 | 300         | 18,48                   | 21,99                   |
|          | 400         | 24,64                   | 29,32                   |
|          | 500         | 30,80                   | 36,65                   |

Aufpreis: grün oder braun kesseldruckimprägniert 15%.  
Posten siehe Seiten 30/31.

Befestigungsmaterial siehe Seite 35/36

## Gartentüren und Tore für Bretterzäune

Einflügelige Türen und zweiflügelige Tore, Maßanfertigung nach Kundenwunsch (Mindestberechnung 1 m<sup>2</sup>)

Holzart: Fichte braun oder grün kesseldruckimprägniert oder Lärche natur (Aufpreis Lärche grün oder braun kesseldruckimprägniert: 10%).

Geschraubter Torrahmen (Artikel Nr. 28 und Nr. 29):

Geschraubter Rahmen, oben rund, mit Bretterfüllung

Nr. 28

Rahmenholz 40 mm x 120 mm

|                    | € pro m <sup>2</sup><br>o. MwSt. | € pro m <sup>2</sup><br>m. MwSt. |
|--------------------|----------------------------------|----------------------------------|
| Fichte imprägniert | 246,40                           | 293,22                           |
| Lärche natur       | 313,90                           | 373,54                           |



Geschraubter Rahmen, ohne Füllung

Rahmenholz 40 mm x 120 mm

Nr. 29

|                    | € pro m <sup>2</sup><br>o. MwSt. | € pro m <sup>2</sup><br>m. MwSt. |
|--------------------|----------------------------------|----------------------------------|
| Fichte imprägniert | 192,80                           | 229,43                           |
| Lärche natur       | 260,30                           | 309,76                           |



Geschraubter Torrahmen ohne Füllung

Verzapfter Torrahmen (Artikel Nr. 30 und Nr. 31):

Verzapfter Rahmen, mit Bretterfüllung in geschlossenem Rahmen montiert

Nr. 30

Rahmenholz 45 mm x 145 mm

|                                 | € pro m <sup>2</sup><br>o. MwSt. | € pro m <sup>2</sup><br>m. MwSt. |
|---------------------------------|----------------------------------|----------------------------------|
| Fichte imprägniert, oben gerade | 348,20                           | 414,36                           |
| Fichte imprägniert, oben rund   | 444,60                           | 529,07                           |
| Lärche natur, oben gerade       | 417,80                           | 497,18                           |
| Lärche natur, oben rund         | 530,30                           | 631,06                           |



Verzapfter Rahmen, mit Bretterfüllung außen auf Rahmen montiert

Nr. 31a

Rahmenholz 40 mm – 45 mm x 120 mm – 145 mm, je nach Erfordernis.

|                                 | € pro m <sup>2</sup><br>o. MwSt. | € pro m <sup>2</sup><br>m. MwSt. |
|---------------------------------|----------------------------------|----------------------------------|
| Fichte imprägniert, oben gerade | 278,50                           | 331,42                           |
| Fichte imprägniert, oben rund   | 319,30                           | 379,97                           |
| Lärche natur, oben gerade       | 349,20                           | 415,55                           |
| Lärche natur, oben rund         | 391,00                           | 465,29                           |



Innenansicht zweiflügeliges Tor mit separaten Gehflügel.

Verzapfter Rahmen, ohne Füllung

Rahmenholz 40 mm – 45 mm x 120 mm – 145 mm, je nach Erfordernis.

Nr. 31b

|                    | € pro m <sup>2</sup><br>o. MwSt. | € pro m <sup>2</sup><br>m. MwSt. |
|--------------------|----------------------------------|----------------------------------|
| Fichte imprägniert | 210,00                           | 249,90                           |
| Lärche natur       | 287,10                           | 341,65                           |



Verzapfter H-Rahmen ohne Füllung



Verzapfter O-Rahmen ohne Füllung

Türen und Tore dem Gelände angepasst, nicht im rechten Winkel: Aufpreis 15%. Pfosten siehe Seiten 30/31, Beschläge siehe Seiten 32 – 37.

## Nr. 32 Vierkanthobellattenzaun oben abgeschrägt

vierseitig gehobelt, Kanten leicht gefast, aus Fichtenholz braun kesseldruckimprägniert, auf Wunsch grün.



25 x 45 mm  
Pro lfm ca. 11 Latten

| Höhe<br>cm | Hobellatten 25 x 45 mm<br>€ pro Stück<br>o. MwSt. | € pro Stück<br>m. MwSt. |
|------------|---|-------------------------|
| 60         | 2,33  | 2,77                    |
| 70         | 2,44  | 2,90                    |
| 80         | 2,61  | 3,11                    |
| 90         | 2,77  | 3,30                    |
| 100        | 2,94  | 3,50                    |
| 110        | 3,21  | 3,82                    |
| 120        | 3,44  | 4,09                    |
| 130        | 3,77  | 4,49                    |
| 140        | 4,11  | 4,89                    |
| 150        | 4,38  | 5,21                    |
| 160        | 4,66  | 5,55                    |
| 180        | 5,21  | 6,20                    |
| 200        | 5,76  | 6,85                    |



25 x 65 mm  
Pro lfm ca. 9 Latten

| Höhe<br>cm | Hobellatten 25 x 65 mm<br>€ pro Stück<br>o. MwSt. | € pro Stück<br>m. MwSt. |
|------------|---|-------------------------|
| 50         | 2,48  | 2,95                    |
| 60         | 2,66  | 3,17                    |
| 70         | 2,86  | 3,40                    |
| 80         | 3,04  | 3,62                    |
| 90         | 3,25  | 3,87                    |
| 100        | 3,58  | 4,26                    |
| 110        | 4,03  | 4,80                    |
| 120        | 4,36  | 5,19                    |
| 130        | 4,64  | 5,52                    |
| 140        | 4,96  | 5,90                    |
| 150        | 5,29  | 6,30                    |
| 160        | 5,62  | 6,69                    |
| 180        | 6,17  | 7,34                    |
| 200        | 6,84  | 8,14                    |



25 x 90 mm  
Pro lfm ca. 7 Latten

| Höhe<br>cm | Hobellatten 25 x 90 mm<br>€ pro Stück<br>o. MwSt. | € pro Stück<br>m. MwSt. |
|------------|---|-------------------------|
| 50         | 2,74  | 3,26                    |
| 60         | 3,06  | 3,64                    |
| 70         | 3,33  | 3,96                    |
| 80         | 3,93  | 4,68                    |
| 90         | 4,37  | 5,20                    |
| 100        | 4,65  | 5,53                    |
| 110        | 5,03  | 5,99                    |
| 120        | 5,46  | 6,50                    |
| 130        | 5,85  | 6,96                    |
| 140        | 6,28  | 7,47                    |
| 150        | 6,66  | 7,93                    |
| 160        | 7,05  | 8,39                    |
| 180        | 7,81  | 9,29                    |
| 200        | 8,52  | 10,14                   |



25 x 110 mm  
Pro lfm ca. 6,5 Latten

| Höhe<br>cm | Hobellatten 25 x 110 mm<br>€ pro Stück<br>o. MwSt. | € pro Stück<br>m. MwSt. |
|------------|--|-------------------------|
| 50         | 2,99   | 3,56                    |
| 60         | 3,43   | 4,08                    |
| 70         | 3,86   | 4,59                    |
| 80         | 4,35   | 5,18                    |
| 90         | 4,94   | 5,88                    |
| 100        | 5,44   | 6,47                    |
| 110        | 5,98   | 7,12                    |
| 120        | 6,42   | 7,64                    |
| 130        | 6,85   | 8,15                    |
| 140        | 7,40   | 8,81                    |
| 150        | 7,88   | 9,38                    |
| 160        | 8,43   | 10,03                   |
| 180        | 8,76   | 10,42                   |
| 200        | 9,67   | 11,51                   |

## Vierkanthobellattenzaun oben rund

vierseitig gehobelt, Kanten leicht gefast, aus Fichtenholz braun kesseldruckimprägniert, auf Wunsch grün.

| Höhe<br>cm | Hobellatten 25 x 65 mm  |                         |
|------------|-------------------------|-------------------------|
|            | € pro Stück<br>o. MwSt. | € pro Stück<br>m. MwSt. |
| 50         | 2,81                    | 3,34                    |
| 60         | 3,04                    | 3,62                    |
| 70         | 3,20                    | 3,81                    |
| 80         | 3,42                    | 4,07                    |
| 90         | 3,58                    | 4,26                    |
| 100        | 3,91                    | 4,65                    |
| 110        | 4,36                    | 5,19                    |
| 120        | 4,69                    | 5,58                    |
| 130        | 4,91                    | 5,84                    |
| 140        | 5,29                    | 6,30                    |
| 150        | 5,69                    | 6,77                    |
| 160        | 6,07                    | 7,22                    |
| 180        | 6,34                    | 7,54                    |
| 200        | 7,12                    | 8,47                    |



25 x 65 mm  
Pro lfm ca. 9 Latten

| Höhe<br>cm | Hobellatten 25 x 90 mm  |                         |
|------------|-------------------------|-------------------------|
|            | € pro Stück<br>o. MwSt. | € pro Stück<br>m. MwSt. |
| 50         | 3,12                    | 3,71                    |
| 60         | 3,44                    | 4,09                    |
| 70         | 3,72                    | 4,43                    |
| 80         | 4,26                    | 5,07                    |
| 90         | 4,75                    | 5,65                    |
| 100        | 5,19                    | 6,18                    |
| 110        | 5,62                    | 6,69                    |
| 120        | 6,12                    | 7,28                    |
| 130        | 6,45                    | 7,68                    |
| 140        | 6,94                    | 8,26                    |
| 150        | 7,37                    | 8,77                    |
| 160        | 7,87                    | 9,37                    |
| 180        | 8,20                    | 9,76                    |
| 200        | 9,07                    | 10,79                   |



25 x 90 mm  
Pro lfm ca. 7 Latten

| Höhe<br>cm | Hobellatten 25 x 110 mm |                         |
|------------|-------------------------|-------------------------|
|            | € pro Stück<br>o. MwSt. | € pro Stück<br>m. MwSt. |
| 50         | 3,38                    | 4,02                    |
| 60         | 3,76                    | 4,47                    |
| 70         | 4,19                    | 4,99                    |
| 80         | 4,73                    | 5,63                    |
| 90         | 5,27                    | 6,27                    |
| 100        | 5,76                    | 6,85                    |
| 110        | 6,25                    | 7,44                    |
| 120        | 6,75                    | 8,03                    |
| 130        | 7,12                    | 8,47                    |
| 140        | 7,73                    | 9,20                    |
| 150        | 8,16                    | 9,71                    |
| 160        | 8,70                    | 10,35                   |
| 180        | 9,08                    | 10,81                   |
| 200        | 10,11                   | 12,03                   |



25 x 110 mm  
Pro lfm ca. 6,5 Latten

### Andere Lattenprofile

Profil A: Spitz



Aufpreis  
pro Stück  
€ 0,30

Profil B: Schwingbogen



Aufpreis  
pro Stück  
€ 0,30

Profil C: Schräge Kanten



Aufpreis  
pro Stück  
€ 0,30

## Bindestangen

Vierkantriegel, vierseitig gehobelt, obere Kante abgeschrägt. Fichte braun kesseldruckimprägniert, auf Wunsch grün.

| Länge<br>cm | 40 x 75 mm              |                         | 55 x 85 mm              |                         | 75 x 115 mm             |                         |
|-------------|-------------------------|-------------------------|-------------------------|-------------------------|-------------------------|-------------------------|
|             | € pro Stück<br>o. MwSt. | € pro Stück<br>m. MwSt. | € pro Stück<br>o. MwSt. | € pro Stück<br>m. MwSt. | € pro Stück<br>o. MwSt. | € pro Stück<br>m. MwSt. |
| 200         | 8,90                    | 10,59                   | 12,35                   | 14,70                   | 22,20                   | 26,42                   |
| 250         | 11,08                   | 13,19                   | 15,46                   | 18,40                   | 27,75                   | 33,02                   |
| 300         | 13,34                   | 15,87                   | 18,58                   | 22,11                   | 33,50                   | 39,87                   |
| 350         | 15,57                   | 18,53                   | 22,01                   | 26,19                   | -                       | -                       |
| 400         | 17,81                   | 21,19                   | 25,13                   | 29,90                   | 44,40                   | 52,84                   |
| 500         | 22,24                   | 26,47                   | 30,87                   | 36,74                   | 55,50                   | 66,05                   |



Bindestangen mit dem Maß  
75 x 115 mm auf Bestellung.

Befestigungsmaterial siehe Seite 37.

# Hobellattenzäune aus steirischer Gebirglärche

## Nr. 35 Vierkanthobellattenzaun oben abgeschrägt

vierseitig gehobelt, Kanten leicht gefast, aus österreichischer Gebirglärche natur.



25 x 45 mm  
Pro lfm ca. 11 Latten

| Höhe<br>cm | Hobellatten 25 x 45 mm  |                         |
|------------|-------------------------|-------------------------|
|            | € pro Stück<br>o. MwSt. | € pro Stück<br>m. MwSt. |
| 60         | 2,79                    | 3,32                    |
| 70         | 2,86                    | 3,40                    |
| 80         | 3,13                    | 3,72                    |
| 90         | 3,29                    | 3,92                    |
| 100        | 3,46                    | 4,12                    |
| 110        | 3,73                    | 4,44                    |
| 120        | 4,00                    | 4,76                    |
| 130        | 4,45                    | 5,30                    |
| 140        | 4,83                    | 5,75                    |
| 150        | 5,16                    | 6,14                    |
| 160        | 5,50                    | 6,55                    |
| 180        | 6,15                    | 7,32                    |
| 200        | 6,80                    | 8,09                    |



25 x 65 mm  
Pro lfm ca. 9 Latten

| Höhe<br>cm | Hobellatten 25 x 65 mm  |                         |
|------------|-------------------------|-------------------------|
|            | € pro Stück<br>o. MwSt. | € pro Stück<br>m. MwSt. |
| 50         | 3,01                    | 3,58                    |
| 60         | 3,17                    | 3,77                    |
| 70         | 3,39                    | 4,03                    |
| 80         | 3,55                    | 4,22                    |
| 90         | 3,93                    | 4,68                    |
| 100        | 4,26                    | 5,07                    |
| 110        | 4,69                    | 5,58                    |
| 120        | 5,19                    | 6,18                    |
| 130        | 5,52                    | 6,57                    |
| 140        | 5,91                    | 7,03                    |
| 150        | 6,33                    | 7,53                    |
| 160        | 6,77                    | 8,06                    |
| 180        | 7,32                    | 8,71                    |
| 200        | 8,14                    | 9,69                    |



25 x 90 mm  
Pro lfm ca. 7 Latten

| Höhe<br>cm | Hobellatten 25 x 90 mm  |                         |
|------------|-------------------------|-------------------------|
|            | € pro Stück<br>o. MwSt. | € pro Stück<br>m. MwSt. |
| 50         | 3,29                    | 3,92                    |
| 60         | 3,62                    | 4,31                    |
| 70         | 4,00                    | 4,76                    |
| 80         | 4,65                    | 5,53                    |
| 90         | 5,14                    | 6,12                    |
| 100        | 5,57                    | 6,63                    |
| 110        | 6,11                    | 7,27                    |
| 120        | 6,60                    | 7,85                    |
| 130        | 7,14                    | 8,50                    |
| 140        | 7,63                    | 9,08                    |
| 150        | 8,01                    | 9,53                    |
| 160        | 8,55                    | 10,17                   |
| 180        | 9,41                    | 11,20                   |
| 200        | 10,39                   | 12,36                   |



25 x 110 mm  
Pro lfm ca. 6,5 Latten

| Höhe<br>cm | Hobellatten 25 x 110 mm |                         |
|------------|-------------------------|-------------------------|
|            | € pro Stück<br>o. MwSt. | € pro Stück<br>m. MwSt. |
| 50         | 3,60                    | 4,28                    |
| 60         | 4,08                    | 4,86                    |
| 70         | 4,68                    | 5,57                    |
| 80         | 5,33                    | 6,34                    |
| 90         | 5,98                    | 7,12                    |
| 100        | 6,58                    | 7,83                    |
| 110        | 7,12                    | 8,47                    |
| 120        | 7,73                    | 9,20                    |
| 130        | 8,32                    | 9,90                    |
| 140        | 8,86                    | 10,54                   |
| 150        | 9,35                    | 11,13                   |
| 160        | 10,00                   | 11,90                   |
| 180        | 10,60                   | 12,61                   |
| 200        | 11,74                   | 13,97                   |

## Vierkanthobellattenzaun oben rund

vierseitig gehobelt, Kanten leicht gefast, aus österreichischer Gebirglärche natur.

| Höhe<br>cm | Hobellatten 25 x 65 mm  |                         |
|------------|-------------------------|-------------------------|
|            | € pro Stück<br>o. MwSt. | € pro Stück<br>m. MwSt. |
| 50         | 3,27                    | 3,89                    |
| 60         | 3,53                    | 4,20                    |
| 70         | 3,81                    | 4,53                    |
| 80         | 4,03                    | 4,80                    |
| 90         | 4,36                    | 5,19                    |
| 100        | 4,58                    | 5,45                    |
| 110        | 4,96                    | 5,90                    |
| 120        | 5,41                    | 6,44                    |
| 130        | 5,79                    | 6,89                    |
| 140        | 6,12                    | 7,28                    |
| 150        | 6,51                    | 7,75                    |
| 160        | 6,90                    | 8,21                    |
| 180        | 7,62                    | 9,07                    |



25 x 65 mm  
Pro lfm ca. 9 Latten

| Höhe<br>cm | Hobellatten 25 x 90 mm  |                         |
|------------|-------------------------|-------------------------|
|            | € pro Stück<br>o. MwSt. | € pro Stück<br>m. MwSt. |
| 50         | 3,57                    | 4,25                    |
| 60         | 3,95                    | 4,70                    |
| 70         | 4,27                    | 5,08                    |
| 80         | 4,93                    | 5,87                    |
| 90         | 5,52                    | 6,57                    |
| 100        | 5,96                    | 7,09                    |
| 110        | 6,50                    | 7,74                    |
| 120        | 7,04                    | 8,38                    |
| 130        | 7,52                    | 8,95                    |
| 140        | 8,06                    | 9,59                    |
| 150        | 8,55                    | 10,17                   |
| 160        | 8,99                    | 10,70                   |
| 180        | 9,79                    | 11,65                   |



25 x 90 mm  
Pro lfm ca. 7 Latten

| Höhe<br>cm | Hobellatten 25 x 110 mm |                         |
|------------|-------------------------|-------------------------|
|            | € pro Stück<br>o. MwSt. | € pro Stück<br>m. MwSt. |
| 50         | 3,98                    | 4,74                    |
| 60         | 4,47                    | 5,32                    |
| 70         | 4,96                    | 5,90                    |
| 80         | 5,60                    | 6,66                    |
| 90         | 6,25                    | 7,44                    |
| 100        | 6,78                    | 8,07                    |
| 110        | 7,32                    | 8,71                    |
| 120        | 7,92                    | 9,42                    |
| 130        | 8,51                    | 10,13                   |
| 140        | 9,10                    | 10,83                   |
| 150        | 9,53                    | 11,34                   |
| 160        | 10,13                   | 12,05                   |
| 180        | 10,77                   | 12,82                   |



25 x 110 mm  
Pro lfm ca. 6,5 Latten

### Andere Lattenprofile

#### Profil A: Spitz



Aufpreis  
pro Stück  
€ 0,30

#### Profil B: Schwingbogen



Aufpreis  
pro Stück  
€ 0,30

#### Profil C: Schräge Kanten



Aufpreis  
pro Stück  
€ 0,30

## Bindestangen

Vierkantriegel, vierseitig gehobelt, obere Kante abgeschrägt, Lärche natur.

| Länge<br>cm | 40 x 75 mm              |                         | 55 x 85 mm              |                         |
|-------------|-------------------------|-------------------------|-------------------------|-------------------------|
|             | € pro Stück<br>o. MwSt. | € pro Stück<br>m. MwSt. | € pro Stück<br>o. MwSt. | € pro Stück<br>m. MwSt. |
| 200         | 10,82                   | 12,88                   | 14,93                   | 17,77                   |
| 250         | 13,54                   | 16,11                   | 18,72                   | 22,28                   |
| 300         | 16,23                   | 19,31                   | 22,45                   | 26,72                   |
| 400         | 21,59                   | 25,69                   | 29,92                   | 35,60                   |
| 500         | 27,05                   | 32,19                   | 37,39                   | 44,49                   |



Bindestangen  
75 x 115 mm,  
Preis auf Anfrage.

Lärchenzaun grün oder braun kesseldruckimprägniert Aufpreis 15%.

Befestigungsmaterial siehe Seite 37.

# Hobellattenzäune

**Nr. 38 a** Vierkanthobellatten 25 x 45 mm vierseitig gehobelt, Kanten leicht gefast, oben über die lange Seite abgeschrägt.  
Fichte braun oder grün kesseldruckimprägniert oder Lärche natur.



Pro lfm ca. 14,5 Latten (bei ca. 4,5 cm Lattenabstand)

| Höhe<br>cm | Hobellatten 25 x 45 mm  |                         |                         |                         |
|------------|-------------------------|-------------------------|-------------------------|-------------------------|
|            | Fichte imprägniert      |                         | Lärche natur            |                         |
|            | € pro Stück<br>o. MwSt. | € pro Stück<br>m. MwSt. | € pro Stück<br>o. MwSt. | € pro Stück<br>m. MwSt. |
| 60         | 2,33                    | 2,77                    | 2,79                    | 3,32                    |
| 70         | 2,44                    | 2,90                    | 2,86                    | 3,40                    |
| 80         | 2,61                    | 3,11                    | 3,13                    | 3,72                    |
| 90         | 2,77                    | 3,30                    | 3,29                    | 3,92                    |
| 100        | 2,94                    | 3,50                    | 3,46                    | 4,12                    |
| 110        | 3,21                    | 3,82                    | 3,73                    | 4,44                    |
| 120        | 3,44                    | 4,09                    | 4,00                    | 4,76                    |
| 130        | 3,77                    | 4,49                    | 4,45                    | 5,30                    |
| 140        | 4,11                    | 4,89                    | 4,83                    | 5,75                    |
| 150        | 4,49                    | 5,34                    | 5,27                    | 6,27                    |
| 180        | 5,21                    | 6,20                    | 6,15                    | 7,32                    |
| 200        | 5,76                    | 6,85                    | 6,80                    | 8,09                    |

**Nr. 38 b** Vierkanthobellatten 35 x 52 mm vierseitig gehobelt, Kanten leicht gefast, oben über die lange Seite abgeschrägt.  
Fichte braun oder grün kesseldruckimprägniert oder Lärche natur.



Pro lfm ca. 14,5 Latten (bei ca. 3,5 cm Lattenabstand)

| Höhe<br>cm | Hobellatten 35 x 52 mm  |                         |                         |                         |
|------------|-------------------------|-------------------------|-------------------------|-------------------------|
|            | Fichte imprägniert      |                         | Lärche natur            |                         |
|            | € pro Stück<br>o. MwSt. | € pro Stück<br>m. MwSt. | € pro Stück<br>o. MwSt. | € pro Stück<br>m. MwSt. |
| 60         | 3,04                    | 3,62                    | 3,37                    | 4,01                    |
| 70         | 3,24                    | 3,86                    | 3,62                    | 4,31                    |
| 80         | 3,45                    | 4,11                    | 3,77                    | 4,49                    |
| 90         | 3,71                    | 4,41                    | 4,18                    | 4,97                    |
| 100        | 4,07                    | 4,84                    | 4,54                    | 5,40                    |
| 110        | 4,58                    | 5,45                    | 5,00                    | 5,95                    |
| 120        | 5,00                    | 5,95                    | 5,56                    | 6,62                    |
| 130        | 5,30                    | 6,31                    | 5,87                    | 6,99                    |
| 140        | 5,67                    | 6,75                    | 6,32                    | 7,52                    |
| 150        | 6,03                    | 7,18                    | 6,73                    | 8,01                    |
| 180        | 7,06                    | 8,40                    | 7,80                    | 9,28                    |
| 200        | 7,83                    | 9,32                    | 8,67                    | 10,32                   |

**Nr. 38 c** Vierkanthobellatten 40 x 75 mm vierseitig gehobelt, Kanten leicht gefast, oben über die lange Seite abgeschrägt.  
Fichte braun oder grün kesseldruckimprägniert oder Lärche natur.



Pro lfm ca. 10 Latten (bei ca. 6 cm Lattenabstand)

| Höhe<br>cm | Hobellatten 40 x 75 mm  |                         |                         |                         |
|------------|-------------------------|-------------------------|-------------------------|-------------------------|
|            | Fichte imprägniert      |                         | Lärche natur            |                         |
|            | € pro Stück<br>o. MwSt. | € pro Stück<br>m. MwSt. | € pro Stück<br>o. MwSt. | € pro Stück<br>m. MwSt. |
| 60         | 3,72                    | 4,43                    | 4,32                    | 5,14                    |
| 70         | 4,15                    | 4,94                    | 4,88                    | 5,81                    |
| 80         | 4,70                    | 5,59                    | 5,57                    | 6,63                    |
| 90         | 5,31                    | 6,32                    | 6,27                    | 7,46                    |
| 100        | 5,62                    | 6,69                    | 6,93                    | 8,25                    |
| 110        | 6,33                    | 7,53                    | 7,52                    | 8,95                    |
| 120        | 6,88                    | 8,19                    | 8,12                    | 9,66                    |
| 130        | 7,37                    | 8,77                    | 8,71                    | 10,36                   |
| 140        | 7,98                    | 9,50                    | 9,31                    | 11,08                   |
| 150        | 8,42                    | 10,02                   | 9,79                    | 11,65                   |
| 180        | 9,46                    | 11,26                   | 11,10                   | 13,21                   |
| 200        | 10,50                   | 12,50                   | 12,23                   | 14,55                   |

**Nr. 39** Vierkanthobellattenzaunfelder  
fertig zusammengenagelte Felder aus Hobellatten 25 x 90 mm oder 25 x 110 mm, mit oberem oder unterem Segmentbogen,  
Bindestangen 55 x 85 mm, Feldlänge 2 – 3 m, nach Maßangabe, Fichte braun oder grün kesseldruckimprägniert oder Lärche natur



| Untere<br>Höhe cm | Obere<br>Höhe cm | Fichte imprägniert    |                       | Lärche natur          |                       |
|-------------------|------------------|-----------------------|-----------------------|-----------------------|-----------------------|
|                   |                  | € pro lfm<br>o. MwSt. | € pro lfm<br>m. MwSt. | € pro lfm<br>o. MwSt. | € pro lfm<br>m. MwSt. |
| 65                | 80               | 83,49                 | 99,35                 | 92,45                 | 110,02                |
| 75                | 90               | 86,78                 | 103,27                | 95,71                 | 113,89                |
| 85                | 100              | 89,01                 | 105,92                | 100,12                | 119,14                |
| 95                | 110              | 93,36                 | 111,10                | 102,74                | 122,26                |
| 105               | 120              | 95,58                 | 113,74                | 107,16                | 127,52                |

Ölen der Lärchenhölzer verhindert ein vorzeitiges Vergrauen.  
Holzpflegeöl siehe S. 31 Nr. 54.1

## Gartentüren und Tore für Hobellattenzäune



Einflügelige Türen und zweiflügelige Tore, Maßanfertigung nach Kundenwunsch (Mindestberechnung 1 m<sup>2</sup>)  
 Holzart: Fichte braun oder grün kesseldruckimprägniert oder Lärche natur (Aufpreis Lärche grün oder braun kesseldruckimprägniert: 10%).

Geschraubter Torrahmen (Artikel Nr. 40, Nr. 41 und Nr. 42):

### Geschraubter Rahmen, oben gerade, mit Hobellattenfüllung

Nr. 40

Rahmenholz 40 mm x 120 mm

|                    | € pro m <sup>2</sup><br>o. MwSt. | € pro m <sup>2</sup><br>m. MwSt. |
|--------------------|----------------------------------|----------------------------------|
| Fichte imprägniert | 238,90                           | 284,29                           |
| Lärche natur       | 302,10                           | 359,50                           |



### Geschraubter Rahmen, oben rund, mit Hobellattenfüllung

Nr. 41

Rahmenholz 40 mm x 120 mm

|                    | € pro m <sup>2</sup><br>o. MwSt. | € pro m <sup>2</sup><br>m. MwSt. |
|--------------------|----------------------------------|----------------------------------|
| Fichte imprägniert | 260,30                           | 309,76                           |
| Lärche natur       | 330,00                           | 392,70                           |



### Geschraubter Rahmen, ohne Füllung

Nr. 42

Rahmenholz 40 mm x 120 mm

|                    | € pro m <sup>2</sup><br>o. MwSt. | € pro m <sup>2</sup><br>m. MwSt. |
|--------------------|----------------------------------|----------------------------------|
| Fichte imprägniert | 195,00                           | 232,05                           |
| Lärche natur       | 262,50                           | 312,38                           |



Geschraubter Torrahmen ohne Füllung

Verzapfter Torrahmen (Artikel Nr. 43, Nr. 44 und Nr. 45):

**Nr. 43** Verzapfter Rahmen, oben gerade, mit Hobellattenfüllung  
in geschlossenem Rahmen montiert Rahmenholz 45 mm x 145 mm



|                    | € pro m <sup>2</sup><br>o. MwSt. | € pro m <sup>2</sup><br>m. MwSt. |
|--------------------|----------------------------------|----------------------------------|
| Fichte imprägniert | 348,20                           | 414,36                           |
| Lärche natur       | 417,80                           | 497,18                           |

**Nr. 44** Verzapfter Rahmen, oben rund, mit Hobellattenfüllung  
in geschlossenem Rahmen montiert Rahmenholz 45 mm x 145 mm



|                    | € pro m <sup>2</sup><br>o. MwSt. | € pro m <sup>2</sup><br>m. MwSt. |
|--------------------|----------------------------------|----------------------------------|
| Fichte imprägniert | 444,60                           | 529,07                           |
| Lärche natur       | 530,30                           | 631,06                           |

**Nr. 45 a** Verzapfter Rahmen mit Hobellattenfüllung außen auf Rahmen montiert  
Rahmenholz 40 mm – 45 mm x 120 mm – 145 mm, je nach Erfordernis.



|                                 | € pro m <sup>2</sup><br>o. MwSt. | € pro m <sup>2</sup><br>m. MwSt. |
|---------------------------------|----------------------------------|----------------------------------|
| Fichte imprägniert, oben gerade | 291,40                           | 346,77                           |
| Fichte imprägniert, oben rund   | 332,10                           | 395,20                           |
| Lärche natur, oben gerade       | 362,10                           | 430,90                           |
| Lärche natur, oben rund         | 403,90                           | 480,64                           |

**Nr. 45 b** Verzapfter Rahmen, ohne Füllung Rahmenholz 40 mm – 45 mm x 120 mm – 145 mm, je nach Erfordernis.



Verzapfter H-Rahmen  
ohne Füllung



Verzapfter O-Rahmen  
ohne Füllung

|                    | € pro m <sup>2</sup><br>o. MwSt. | € pro m <sup>2</sup><br>m. MwSt. |
|--------------------|----------------------------------|----------------------------------|
| Fichte imprägniert | 210,00                           | 249,90                           |
| Lärche natur       | 287,10                           | 341,65                           |

Türen und Tore dem Gelände angepasst, nicht im rechten Winkel: Aufpreis 15%. Pfosten siehe Seiten 30/31, Beschläge siehe Seiten 32 – 37.

# Hinweise zur Bestellung und Montage von Zäunen und Toren

## Bei Türl- und Torbestellungen

DIN links oder DIN rechts sowie die Aufgehrichtung angeben, lichte Weite oder fertige Breite sowie Torhöhe angeben.

### Einflügelige Türen

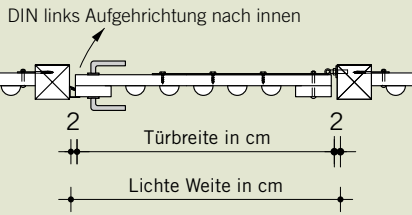

Pfosten 11,5 x 11,5 cm  
Türl zwischen den Pfosten anschlagen

### Doppelflügeliges Tor

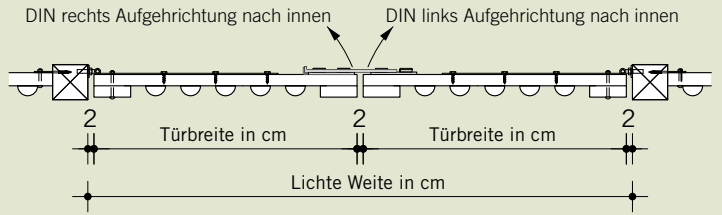

Pfosten 9,5 x 9,5 cm  
Türkloben an der Innenseite Pfosten anbringen

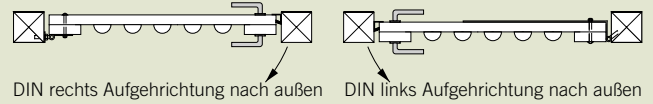
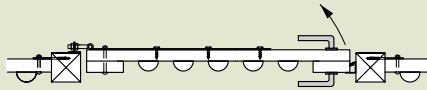

## Betonieren von Eisenschuhen, Montage von Pfosten

### Pfosten 11,5 x 11,5 cm

Bei Zäunen über 1,20 m Höhe und Gartentürl über 1,10 m Breite sollte das H-Eisen 60 cm lang sichtbar eingebaut werden

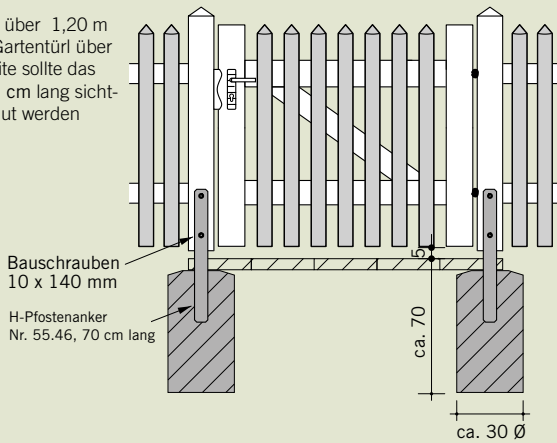

### Pfosten 11,5 x 11,5 cm

Bei Zäunen bis 1,10 m Höhe und Gartentürl bis 1,10 m Breite kann das H-Eisen 50 cm (in der Ansicht verdeckt) eingebaut werden

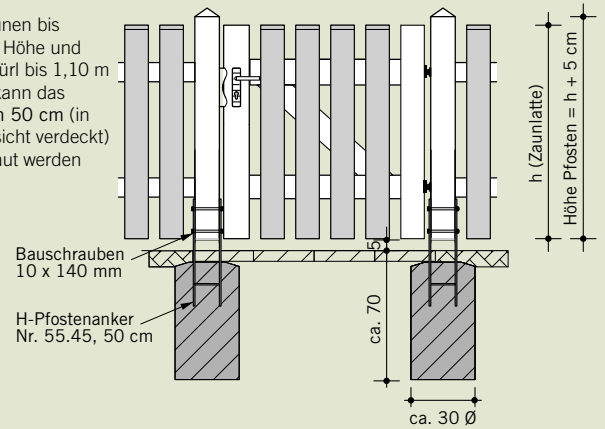

## Montage Bindestangen

### Bindestangen vierkant

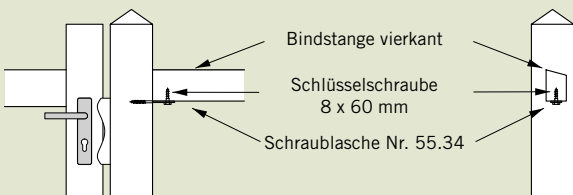

### Bindestangen halbrund

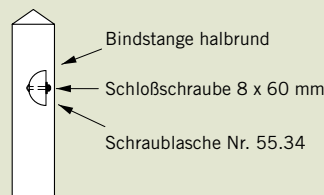

Bindestangen und Türkloben auf richtige Höhe montieren.

### Vierkantpfosten

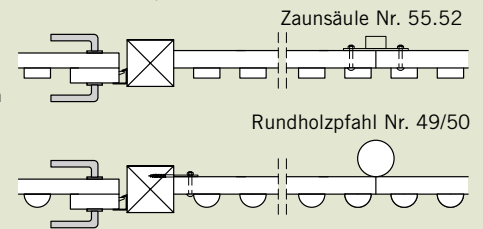

## Zaunhöhe in cm

| h | 60 | 70 | 80 | 90 | 100 | 110 | 120 | 130 | 150 | 160 | 180 | 200 |
|---|----|----|----|----|-----|-----|-----|-----|-----|-----|-----|-----|
| a | 15 | 18 | 20 | 22 | 22  | 23  | 24  | 24  | 25  | 26  | 18  | 21  |
| b | 29 | 33 | 39 | 55 | 55  | 63  | 71  | 81  | 99  | 107 | b:2 | b:2 |
| c | 16 | 19 | 21 | 23 | 23  | 24  | 25  | 25  | 26  | 27  | 19  | 19  |

Bei Zaunhöhen 180 cm und 200 cm werden 3 Bindestangen montiert (siehe Tabelle)

## Innenansicht

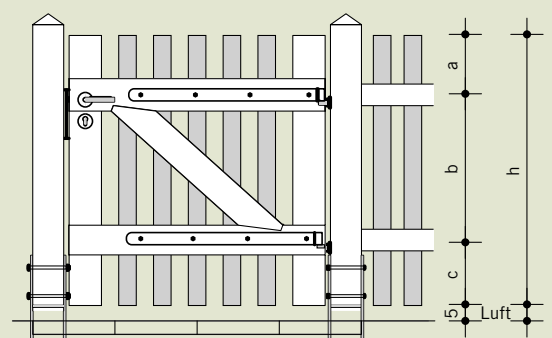

# Vierkantpfosten

## Nr. 46

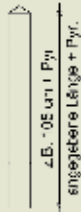

**Vierkantpfosten** aus kerngetrenntem Fichten- oder Kiefernholz, vierseitig gehobelt, Kanten gefast, oben pyramidenförmig oder schräg geschnitten, auf Wunsch grün. Länge jeweils zuzüglich oberer Pyramide.

| gehobelt mm | Länge cm | € pro Stück o. MwSt. | € pro Stück m. MwSt. |
|-------------|----------|----------------------|----------------------|
| 75 x 75     | 105      | 10,21                | 12,15                |
| 75 x 75     | 125      | 12,46                | 14,83                |
| 75 x 75     | 155      | 15,09                | 17,96                |
| 75 x 75     | 205      | 19,99                | 23,79                |
| 95 x 95     | 85       | 11,14                | 13,26                |
| 95 x 95     | 95       | 12,90                | 15,35                |
| 95 x 95     | 105      | 13,67                | 16,27                |
| 95 x 95     | 125      | 17,08                | 20,33                |
| 95 x 95     | 155      | 20,20                | 24,04                |
| 95 x 95     | 165      | 21,96                | 26,13                |
| 95 x 95     | 185      | 24,48                | 29,13                |
| 95 x 95     | 205      | 27,12                | 32,27                |

| gehobelt mm | Länge cm | € pro Stück o. MwSt. | € pro Stück m. MwSt. |
|-------------|----------|----------------------|----------------------|
| 115 x 115   | 85       | 15,59                | 18,55                |
| 115 x 115   | 95       | 17,08                | 20,33                |
| 115 x 115   | 105      | 19,32                | 22,99                |
| 115 x 115   | 125      | 23,82                | 28,35                |
| 115 x 115   | 155      | 28,44                | 33,84                |
| 115 x 115   | 165      | 31,13                | 37,04                |
| 115 x 115   | 185      | 33,27                | 39,59                |
| 115 x 115   | 205      | 37,77                | 44,95                |
| 115 x 115   | 225      | 42,65                | 50,75                |
| 135 x 135   | 105      | 26,24                | 31,23                |
| 135 x 135   | 155      | 39,25                | 46,71                |
| 135 x 135   | 205      | 51,66                | 61,48                |
| 135 x 135   | 250      | 63,96                | 76,11                |

H-Anker und Befestigungsmaterial Seite 36/37.

## Nr. 47.1

### Pfostenkugel



Pfostenkugel, Fichte grün kesseldruckimprägniert

gedrechselte Kugel aus kernfreiem Fichtenholz, braun oder grün kesseldruckimprägniert, mit 20 mm Bohrung und losem Dübel.

| Ø ca. mm            | € pro Stück o. MwSt. | € pro Stück m. MwSt. |
|---------------------|----------------------|----------------------|
| 93                  | 19,87                | 23,65                |
| 113                 | 23,50                | 27,97                |
| 133                 | 28,93                | 34,43                |
| 153                 | 35,68                | 42,46                |
| Montage auf Pfosten | 10,88                | 12,95                |

Aufpreis Lärche 20 %.

## Nr. 47.2

### Kugel mit Konsole



Pfostenkugel mit Konsole, Lärche natur

gedrechselte Kugel aus kernfreiem Fichtenholz, braun oder grün kesseldruckimprägniert, mit passender Konsole.

| Ø ca. mm            | € pro Stück o. MwSt. | € pro Stück m. MwSt. |
|---------------------|----------------------|----------------------|
| 93                  | 24,60                | 29,27                |
| 113                 | 28,21                | 33,57                |
| 133                 | 34,75                | 41,35                |
| 153                 | 45,73                | 54,42                |
| Montage auf Pfosten | 10,88                | 12,95                |

Aufpreis Lärche 20 %.

## Nr. 48

### Vierkantpfosten

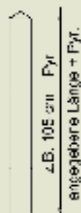

aus kernfreiem Berglärchenholz oder aus ausgesuchter, schöner, kernfreier heimischer Lärche. Vierseitig gehobelt, Kanten gefast, oben pyramidenförmig oder schräg geschnitten, natur (nicht imprägniert) oder kesseldruckimprägniert. Länge jeweils zuzüglich oberer Pyramide.

| gehobelt mm | Länge cm | € pro Stück o. MwSt. | € pro Stück m. MwSt. |
|-------------|----------|----------------------|----------------------|
| 95 x 95     | 85       | 14,28                | 16,99                |
| 95 x 95     | 95       | 16,63                | 19,79                |
| 95 x 95     | 105      | 17,51                | 20,84                |
| 95 x 95     | 125      | 21,96                | 26,13                |
| 95 x 95     | 155      | 26,02                | 30,96                |
| 95 x 95     | 185      | 31,29                | 37,24                |
| 95 x 95     | 205      | 34,59                | 41,16                |
| 95 x 95     | 250      | 43,20                | 51,41                |
| 115 x 115   | 95       | 25,70                | 30,58                |
| 115 x 115   | 105      | 27,02                | 32,15                |
| 115 x 115   | 125      | 33,76                | 40,17                |
| 115 x 115   | 155      | 39,91                | 47,49                |
| 115 x 115   | 165      | 44,20                | 52,60                |
| 115 x 115   | 185      | 49,24                | 58,60                |
| 115 x 115   | 205      | 52,98                | 63,05                |
| 115 x 115   | 250      | 65,23                | 77,62                |
| 115 x 115   | 300      | 78,28                | 93,15                |

| gehobelt mm | Länge cm | € pro Stück o. MwSt. | € pro Stück m. MwSt. |
|-------------|----------|----------------------|----------------------|
| 135 x 135   | 95       | 32,77                | 39,00                |
| 135 x 135   | 105      | 34,26                | 40,77                |
| 135 x 135   | 125      | 42,70                | 50,81                |
| 135 x 135   | 155      | 50,89                | 60,56                |
| 135 x 135   | 175      | 60,95                | 72,53                |
| 135 x 135   | 205      | 67,74                | 80,61                |
| 135 x 135   | 250      | 84,71                | 100,80               |
| 135 x 135   | 300      | 101,56               | 120,86               |
| 155 x 155   | 95       | 43,70                | 52,00                |
| 155 x 155   | 105      | 45,90                | 54,62                |
| 155 x 155   | 125      | 57,32                | 68,21                |
| 155 x 155   | 155      | 69,34                | 82,51                |
| 155 x 155   | 175      | 79,50                | 94,61                |
| 155 x 155   | 205      | 90,86                | 108,12               |
| 155 x 155   | 250      | 111,71               | 132,93               |
| 155 x 155   | 300      | 134,06               | 159,53               |

H-Anker und Befestigungsmaterial Seite 36/37.

## Rundholzpfähle

### Fichtenrundholzpfähle

gefräst aus Fichtenstangenholz, unten angespitzt, oben angefast, braun oder grün kesseldruckimprägniert.

Nr. 49

| Ø mm | Länge cm | € pro Stück o. MwSt. | € pro Stück m. MwSt. |
|------|----------|----------------------|----------------------|
| 90   | 80       | 4,78                 | 5,69                 |
| 90   | 100      | 5,77                 | 6,87                 |
| 90   | 125      | 6,59                 | 7,84                 |
| 90   | 150      | 7,47                 | 8,89                 |
| 90   | 165      | 8,24                 | 9,81                 |
| 90   | 175      | 9,17                 | 10,91                |
| 90   | 200      | 10,54                | 12,54                |
| 90   | 225      | 11,31                | 13,46                |
| 90   | 250      | 12,84                | 15,28                |
| 90   | 300      | 14,44                | 17,18                |
| 110  | 80       | 6,48                 | 7,71                 |
| 110  | 100      | 7,57                 | 9,01                 |
| 110  | 125      | 8,84                 | 10,52                |
| 110  | 150      | 10,38                | 12,35                |
| 110  | 165      | 11,14                | 13,26                |
| 110  | 175      | 12,13                | 14,43                |
| 110  | 200      | 13,95                | 16,60                |
| 110  | 225      | 15,48                | 18,42                |
| 110  | 250      | 17,23                | 20,50                |
| 110  | 300      | 20,64                | 24,56                |
| 130  | 80       | 9,06                 | 10,78                |
| 130  | 100      | 10,33                | 12,29                |
| 130  | 125      | 12,79                | 15,22                |
| 130  | 150      | 14,94                | 17,78                |
| 130  | 175      | 17,62                | 20,97                |
| 130  | 200      | 19,99                | 23,79                |
| 130  | 225      | 22,29                | 26,53                |
| 130  | 250      | 24,70                | 29,39                |



Baumpfähle siehe Seite 64.  
Ramppfähle siehe Seite 60.

### Lärchenrundholzpfähle

gefräst, unten angespitzt, oben angefast, braun oder grün kesseldruckimprägniert oder natur, nicht imprägniert

Nr. 50

| Ø mm | Länge cm | € pro Stück o. MwSt. | € pro Stück m. MwSt. |
|------|----------|----------------------|----------------------|
| 90   | 100      | 8,81                 | 10,48                |
| 90   | 125      | 9,99                 | 11,89                |
| 90   | 150      | 11,13                | 13,24                |
| 90   | 165      | 13,29                | 15,82                |
| 90   | 200      | 15,70                | 18,68                |
| 110  | 100      | 11,01                | 13,10                |
| 110  | 125      | 12,98                | 15,45                |
| 110  | 150      | 14,30                | 17,02                |
| 110  | 165      | 16,07                | 19,12                |
| 110  | 200      | 18,12                | 21,56                |
| 110  | 250      | 22,51                | 26,79                |
| 130  | 150      | 19,91                | 23,69                |
| 130  | 165      | 22,92                | 27,27                |
| 130  | 200      | 26,38                | 31,39                |
| 130  | 250      | 31,61                | 37,62                |
| 130  | 300      | 35,50                | 42,25                |
| 160  | 150      | 60,64                | 72,16                |
| 160  | 200      | 35,18                | 41,86                |
| 160  | 250      | 43,17                | 51,37                |
| 160  | 300      | 52,25                | 62,18                |



Kernfreie Pfähle sowie  
Ramppfähle siehe Seite 61.

## Nachpflegemittel / Farben

### Schnittflächenschutz für kesseldruckimprägnierte Hölzer

Chromfrei, zum Nachstreichen der Schnittflächen und Behandeln von Holzonen im Erd-Luft-Bereich.

Nr. 51

| 2,5 Liter Kanister | € o. MwSt. | € m. MwSt. |
|--------------------|------------|------------|
| grün               | 13,95      | 16,60      |
| braun              | 15,85      | 18,86      |

Schnittflächenschutz, Lasuren, Holzöl und Bodenöl Weitere Farbtöne auf Anfrage möglich.

### Holzschutzlasur, Farbton Couscous

Nr. 53

Für Blockhäuser, Zäune, Sichtschutzfelder, Balkon, Wandverkleidungen usw. Imprägnierung, Grundierung und Holzlasur in einem, auch zum Nachstreichen von kesseldruckimprägnierten und nicht vergrauten Hölzern. Vollausrüstung als Holzschutzmittel gemäß DIN 68800-3

| Dose / Kanister | € o. MwSt. | € m. MwSt. |
|-----------------|------------|------------|
| 0,75 Liter      | 19,80      | 23,56      |
| 2,50 Liter      | 48,60      | 57,83      |
| 4,50 Liter      | 89,20      | 106,15     |
| 10,00 Liter     | 180,00     | 214,20     |

### Holzschutzlasur Farbton Palisander

Für Zäune, Sichtschutzfelder, Balkone, Wandverkleidungen usw. Imprägnierung, Grundierung und Holzlasur in einem, auch zum Nachstreichen von kesseldruckimprägnierten oder schon vergrauten Hölzern. Vollausrüstung als Holzschutzmittel gemäß DIN 68800-3

Nr. 52

| Dose / Kanister | € o. MwSt. | € m. MwSt. |
|-----------------|------------|------------|
| 0,75 Liter      | 19,80      | 23,56      |
| 2,50 Liter      | 48,60      | 57,83      |
| 5,00 Liter      | 89,20      | 106,15     |

### Holzöl natur, mit UV-Schutz

Nr. 54.1

Für Zäune, Sichtschutzfelder, Balkon, Wandverkleidungen usw. Öl mit Wetterbeständigkeit und UV-Schutz.

| Dose / Kanister | € o. MwSt. | € m. MwSt. |
|-----------------|------------|------------|
| 0,75 Liter      | 34,90      | 41,53      |
| 2,50 Liter      | 100,10     | 119,12     |

### Bodenöl, Farbton Kongo oder Couscous

Nr. 54.2

Für Terrassen, Bankauflagen, Balkonböden, Stege usw. Bodenöl speziell für Terrassen und waagrechte Holzflächen.

| Dose / Kanister | € o. MwSt. | € m. MwSt. |
|-----------------|------------|------------|
| 0,75 Liter      | 25,50      | 30,35      |
| 2,50 Liter      | 61,60      | 73,30      |
| 10,00 Liter     | 207,00     | 246,33     |



Elektroantriebe auf Anfrage.

## Nr. 55.1



### Kompl. Beschlagsortiment für Türl

mit verstellbaren Plattenkloben, Langbänder, Alugriffen, Einsteckschloss, Anschlag und Schrauben.

| Türbreite bis | € pro Satz o. MwSt. | € pro Satz m. MwSt. |
|---------------|---------------------|---------------------|
| 1,10 m        | 134,50              | 160,06              |
| 1,50 m        | 157,70              | 187,66              |

## Nr. 55.4

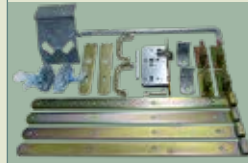

### Kompl. Beschlagsortiment wie 55.3

mit Anschlag, Einsteckschloss und Alugriffen, ohne Torüberwurf.

| Türbreite bis | € pro Satz o. MwSt. | € pro Satz m. MwSt. |
|---------------|---------------------|---------------------|
| 3,00 m        | 280,50              | 333,80              |
| 3,50 m        | 325,30              | 387,11              |
| 4,50 m        | 339,00              | 403,41              |

## Nr. 55.2

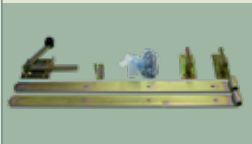

### Kompl. Beschlagsortiment wie 55.1

nur mit Gartentürfalle oder Schieber, ohne Einsteckschloss und ohne Griffe.

| Türbreite bis | € pro Satz o. MwSt. | € pro Satz m. MwSt. |
|---------------|---------------------|---------------------|
| 1,10 m        | 70,70               | 84,13               |
| 1,50 m        | 93,40               | 111,15              |

## Nr. 55.5



### Langbänder

schwere, robuste Ausführung.

| Länge cm | Dornstärke mm | € pro Paar o. MwSt. | € pro Paar m. MwSt. |
|----------|---------------|---------------------|---------------------|
| 40       | 10            | 13,50               | 18,05               |
| 60       | 12            | 19,00               | 22,61               |
| 80       | 14            | 25,80               | 30,70               |
| 100      | 16            | 41,80               | 49,74               |
| 120      | 16            | 55,00               | 65,45               |
| 150      | 20            | 110,10              | 131,02              |

## Nr. 55.3



### Kompl. Beschlagsortiment für Tore

zweiflügelig, mit verstellbaren Plattenkloben, Langbändern, Toraufschuh, Torfeststeller, Torüberwurf und Schrauben.

| Türbreite bis | € pro Satz o. MwSt. | € pro Satz m. MwSt. |
|---------------|---------------------|---------------------|
| 3,00 m        | 223,90              | 266,44              |
| 3,50 m        | 268,70              | 319,75              |
| 4,50 m        | 295,10              | 351,17              |

## Nr. 55.6



### Auswärtsbänder

| Dornstärke mm | € pro Paar o. MwSt. | € pro Paar m. MwSt. |
|---------------|---------------------|---------------------|
| 12            | 33,30               | 39,63               |
| 14            | 41,40               | 49,27               |
| 16            | 43,90               | 52,24               |

## Winkelbänder

Nr. 55.7

| Länge<br>cm | € pro Paar<br>o. MwSt. | € pro Paar<br>m. MwSt. |
|-------------|------------------------|------------------------|
| 25 x 60     | 59,00                  | 70,21                  |
| 25 x 80     | 68,50                  | 81,52                  |

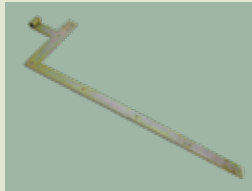

## Plattenkloben

Nr. 55.8

verstellbar, nachträgliches Einstellen jederzeit möglich

| Dornstärke<br>mm | € pro Paar<br>o. MwSt. | € pro Paar<br>m. MwSt. |
|------------------|------------------------|------------------------|
| 10               | 34,00                  | 40,46                  |
| 12               | 35,60                  | 42,36                  |
| 14               | 50,90                  | 60,57                  |
| 16               | 57,30                  | 68,19                  |
| 20               | 70,40                  | 83,78                  |



Hinweis: Vor Montage der verstellbaren Kloben müssen die Säulen auf Höhe des Gewindes vorgebohrt werden, damit ein nachträgliches Verstellen der Kloben möglich ist.

## Plattenkloben

Nr. 55.9

mit großer Grundplatte, verstellbar, zum Andübeln an große Betonsäulen, nachträgliches Einstellen jederzeit möglich

| Dornstärke<br>mm | € pro Paar<br>o. MwSt. | € pro Paar<br>m. MwSt. |
|------------------|------------------------|------------------------|
| 12               | 51,90                  | 61,76                  |
| 14               | 67,00                  | 79,73                  |
| 16               | 73,40                  | 87,35                  |



Hinweis: Vor Montage der verstellbaren Kloben müssen die Säulen auf Höhe des Gewindes vorgebohrt werden, damit ein nachträgliches Verstellen der Kloben möglich ist.

## Platten- und Steinkloben

Nr. 55.10

| Dornstärke<br>mm | € pro Paar<br>o. MwSt. | € pro Paar<br>m. MwSt. |
|------------------|------------------------|------------------------|
| 10               | 10,00                  | 11,90                  |
| 12               | 12,70                  | 15,11                  |
| 14               | 20,60                  | 24,51                  |
| 16               | 31,20                  | 37,13                  |



## Plattenkloben

Nr. 55.11

seitlich verstellbar

| Dornstärke<br>mm | € pro Paar<br>o. MwSt. | € pro Paar<br>m. MwSt. |
|------------------|------------------------|------------------------|
| 12               | 39,20                  | 46,65                  |
| 14               | 51,40                  | 61,17                  |
| 16               | 54,80                  | 65,21                  |



## Durchschraubkloben

Nr. 55.12

| Dornstärke<br>mm | € pro Paar<br>o. MwSt. | € pro Paar<br>m. MwSt. |
|------------------|------------------------|------------------------|
| 12               | 39,40                  | 46,89                  |
| 14               | 49,60                  | 59,02                  |
| 16               | 60,10                  | 71,52                  |



## Holzschraubkloben

Nr. 55.13

Dorn angeschweißt

| Dornstärke<br>mm | € pro Paar<br>o. MwSt. | € pro Paar<br>m. MwSt. |
|------------------|------------------------|------------------------|
| 10               | 12,90                  | 15,35                  |
| 12               | 25,00                  | 29,75                  |
| 14               | 34,40                  | 40,94                  |
| 16               | 44,00                  | 52,36                  |



## Kreuzgehänge schwer

Nr. 55.14

| Länge<br>cm | € pro Paar<br>o. MwSt. | € pro Paar<br>m. MwSt. |
|-------------|------------------------|------------------------|
| 30          | 28,00                  | 33,32                  |
| 50          | 39,00                  | 46,41                  |



## Doppeltorüberwurf

Nr. 55.15

| € pro Stück<br>o. MwSt. | € pro Stück<br>m. MwSt. |
|-------------------------|-------------------------|
| 19,95                   | 23,74                   |



## Torfeststeller

Nr. 55.16

| € pro Stück<br>o. MwSt. | € pro Stück<br>m. MwSt. |
|-------------------------|-------------------------|
| 17,00                   | 20,23                   |



## Torauflaufschuh

Nr. 55.17

| € pro Stück<br>o. MwSt. | € pro Stück<br>m. MwSt. |
|-------------------------|-------------------------|
| 24,10                   | 28,68                   |



Nr. 55.18

**Torauflaufschuh**  
aus stabilem Aluminiumguss



|                         |                         |
|-------------------------|-------------------------|
| € pro Stück<br>o. MwSt. | € pro Stück<br>m. MwSt. |
| 31,90                   | 37,96                   |

Nr. 55.25

**Feststehende Aluknöpfe  
mit Schild**



|                        |                        |
|------------------------|------------------------|
| € pro Paar<br>o. MwSt. | € pro Paar<br>m. MwSt. |
| 36,10                  | 42,96                  |

Nr. 55.20

**Sturmhaken**



|                         |                         |
|-------------------------|-------------------------|
| € pro Stück<br>o. MwSt. | € pro Stück<br>m. MwSt. |
| 4,10                    | 4,88                    |

Nr. 55.26

**Schwarze Griffe  
mit Schild oder Rosette**



|                        |                        |
|------------------------|------------------------|
| € pro Paar<br>o. MwSt. | € pro Paar<br>m. MwSt. |
| 90,00                  | 107,10                 |

Nr. 55.21

**Einsteckschloss**  
mit umlegbarer Falle – verzinkt



|                         |                         |
|-------------------------|-------------------------|
| € pro Stück<br>o. MwSt. | € pro Stück<br>m. MwSt. |
| 30,90                   | 36,77                   |

Nr. 55.27

**Schwarzer feststehender  
Knopf mit Schild oder  
Rosette**



|                        |                        |
|------------------------|------------------------|
| € pro Paar<br>o. MwSt. | € pro Paar<br>m. MwSt. |
| 93,50                  | 111,27                 |

Nr. 55.22

**Zylinderschloss**  
mit umlegbarer Falle – verzinkt,  
ohne Zylinder



|                         |                         |
|-------------------------|-------------------------|
| € pro Stück<br>o. MwSt. | € pro Stück<br>m. MwSt. |
| 30,90                   | 36,77                   |

Nr. 55.28

**Anschlag**



|                         |                         |
|-------------------------|-------------------------|
| € pro Stück<br>o. MwSt. | € pro Stück<br>m. MwSt. |
| 11,05                   | 13,15                   |

Nr. 55.23

**Profilzylinder**  
mit 3 Schlüsseln



|                         |                         |
|-------------------------|-------------------------|
| € pro Stück<br>o. MwSt. | € pro Stück<br>m. MwSt. |
| 36,00                   | 42,84                   |

Nr. 55.29

**Anschlag breit, Edelstahl**



|                         |                         |
|-------------------------|-------------------------|
| € pro Stück<br>o. MwSt. | € pro Stück<br>m. MwSt. |
| 42,50                   | 50,58                   |

Nr. 55.23

**Alugriffe oder  
drehbare Aluknöpfe**



|                        |                        |
|------------------------|------------------------|
| € pro Paar<br>o. MwSt. | € pro Paar<br>m. MwSt. |
| 34,60                  | 41,17                  |

Nr. 55.30

**Elektro-Türöffner**



|                         |                         |
|-------------------------|-------------------------|
| € pro Stück<br>o. MwSt. | € pro Stück<br>m. MwSt. |
| 153,00                  | 182,07                  |

**Montagegehäuse**

|                         |                         |
|-------------------------|-------------------------|
| € pro Stück<br>o. MwSt. | € pro Stück<br>m. MwSt. |
| 99,80                   | 118,76                  |

## Anschlag für Elektro-Türöffner

Nr. 55.31

|                         |                         |
|-------------------------|-------------------------|
| € pro Stück<br>o. MwSt. | € pro Stück<br>m. MwSt. |
| 34,00                   | 40,46                   |



## Gartentürfalle

Nr. 55.32

|                         |                         |
|-------------------------|-------------------------|
| € pro Stück<br>o. MwSt. | € pro Stück<br>m. MwSt. |
| 12,10                   | 14,40                   |



## Schieber

Nr. 55.33

|                         |                         |
|-------------------------|-------------------------|
| € pro Stück<br>o. MwSt. | € pro Stück<br>m. MwSt. |
| 5,75                    | 6,84                    |



## Schraublasche

Nr. 55.34

|                         |                         |
|-------------------------|-------------------------|
| € pro Stück<br>o. MwSt. | € pro Stück<br>m. MwSt. |
| 2,95                    | 3,51                    |



Extra schwere Ausführung

|      |      |
|------|------|
| 5,04 | 6,00 |
|------|------|

## Einstecklasche

Nr. 55.35

|                         |                         |
|-------------------------|-------------------------|
| € pro Stück<br>o. MwSt. | € pro Stück<br>m. MwSt. |
| 6,80                    | 8,09                    |



## Durchstecklasche

aus 30 x 4 mm Eisen, 34 cm lang

Nr. 55.36

|                         |                         |
|-------------------------|-------------------------|
| € pro Stück<br>o. MwSt. | € pro Stück<br>m. MwSt. |
| 6,75                    | 8,03                    |



## V-Beschläge feuerverzinkt

Nr. 55.37

|                         |                         |
|-------------------------|-------------------------|
| € pro Stück<br>o. MwSt. | € pro Stück<br>m. MwSt. |
| 1,65                    | 1,96                    |



## Flechtzaunhalter

Nr. 55.38

|                         |                         |
|-------------------------|-------------------------|
| € pro Stück<br>o. MwSt. | € pro Stück<br>m. MwSt. |
| 1,30                    | 1,55                    |



## Winkel

Nr. 55.39

| Längen: in mm<br>a x b x c x Stärke | € p. Stück<br>o. MwSt. | € p. Stück<br>m. MwSt. |
|-------------------------------------|------------------------|------------------------|
| 40 x 80 x 30 x 2                    | 1,45                   | 1,73                   |
| 75 x 100 x 30 x 3                   | 2,28                   | 2,71                   |
| 100 x 100 x 20 x 5                  | 3,14                   | 3,74                   |

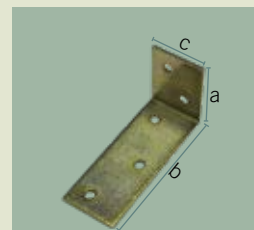

## Breitwinkel

Nr. 55.40

| Längen: in mm<br>a x b x c x Stärke | € p. Stück<br>o. MwSt. | € p. Stück<br>m. MwSt. |
|-------------------------------------|------------------------|------------------------|
| 60 x 40 x 115 x 2                   | 2,70                   | 3,21                   |

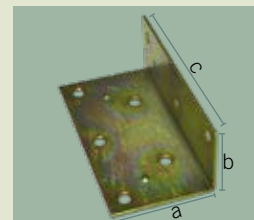

## Einhängeeisen

in verschiedenen Größen, für Bretter gehobelt und unbesäumt, Vierkantbindstangen oder Halbrundbindstangen

Nr. 55.41

|                         |                         |
|-------------------------|-------------------------|
| € pro Stück<br>o. MwSt. | € pro Stück<br>m. MwSt. |
| 10,50                   | 12,50                   |



## Pfostenlasche

aus 40 x 5 mm Eisen, 40 cm lang, für leichte Konstruktionen, Rosenbogen etc.

Nr. 55.42

|                         |                         |
|-------------------------|-------------------------|
| € pro Stück<br>o. MwSt. | € pro Stück<br>m. MwSt. |
| 10,90                   | 12,97                   |



## Pfostenlasche

aus 50 x 6 mm Eisen, 60 cm lang, für Holzstärken, bei denen fertige Eisen-schuhe nicht passen

Nr. 55.43

|                         |                         |
|-------------------------|-------------------------|
| € pro Stück<br>o. MwSt. | € pro Stück<br>m. MwSt. |
| 13,05                   | 15,53                   |



**Nr. 55.44**

### U-Pfostenlasche mit Mauerdorn

| Innenmaß<br>mm | € pro Stück<br>o. MwSt. | € pro Stück<br>m. MwSt. |
|----------------|-------------------------|-------------------------|
| 115            | 10,15                   | 12,08                   |

**Nr. 55.49**

### U-Pfostenlasche zum Aufdübeln

95 oder 115 mm Innenmaß

| € pro Stück<br>o. MwSt. | € pro Stück<br>m. MwSt. |
|-------------------------|-------------------------|
| 12,70                   | 15,11                   |

**Nr. 55.45**

### H-Pfostenanker

mittelschwere Ausführung,  
Eisen 50 x 6 mm, 50 cm lang

| Innenmaß<br>mm | € pro Stück<br>o. MwSt. | € pro Stück<br>m. MwSt. |
|----------------|-------------------------|-------------------------|
| 95             | 22,20                   | 26,42                   |
| 115            | 23,10                   | 27,49                   |

**Nr. 55.50**

### Schwere U-Pfostenlasche zum Aufdübeln

Platte 8 mm stark

| Innenmaß<br>mm | € pro Stück<br>o. MwSt. | € pro Stück<br>m. MwSt. |
|----------------|-------------------------|-------------------------|
| 95             | 39,15                   | 46,59                   |
| 115            | 40,10                   | 47,72                   |
| 135            | 40,80                   | 48,55                   |

**Nr. 55.46**

### H-Pfostenanker

schwere Ausführung,  
Eisen 60 x 6 mm, 70 cm lang

| Innenmaß<br>mm | € pro Stück<br>o. MwSt. | € pro Stück<br>m. MwSt. |
|----------------|-------------------------|-------------------------|
| 95             | 25,80                   | 30,70                   |
| 115            | 27,90                   | 33,20                   |

Ausführung wie oben, jedoch  
60 cm lang, solange am Lager vorrätig

| Innenmaß<br>mm | € pro Stück<br>o. MwSt. | € pro Stück<br>m. MwSt. |
|----------------|-------------------------|-------------------------|
| 95             | 24,70                   | 29,39                   |
| 115            | 26,60                   | 31,65                   |

**Nr. 55.51 a**

### Schwere U-Pfostenlasche zum Aufdübeln, mit langen Laschen

Laschen 80 x 10 x 340 mm,  
Platte 10 mm stark

| Innenmaß<br>mm | € pro Stück<br>o. MwSt. | € pro Stück<br>m. MwSt. |
|----------------|-------------------------|-------------------------|
| 95             | 43,30                   | 51,53                   |
| 115            | 46,10                   | 54,86                   |
| 135            | 46,70                   | 55,57                   |

**Nr. 55.47**

### H-Pfostenanker

sehr schwere Ausführung,  
Eisen 80 x 8 mm, 80 cm lang

| Innenmaß<br>mm | € pro Stück<br>o. MwSt. | € pro Stück<br>m. MwSt. |
|----------------|-------------------------|-------------------------|
| 95             | 57,40                   | 68,31                   |
| 115            | 58,90                   | 70,09                   |
| 135            | 63,40                   | 75,45                   |

**Nr. 55.51 b**

### Schwere U-Pfostenlasche zum Aufdübeln, mit kurzen Laschen

Laschen 60 x 8 x 240 mm,  
Platte 8 mm stark

| Innenmaß<br>mm | € pro Stück<br>o. MwSt. | € pro Stück<br>m. MwSt. |
|----------------|-------------------------|-------------------------|
| 95             | 40,80                   | 48,55                   |
| 115            | 41,80                   | 49,74                   |
| 135            | 42,80                   | 50,93                   |

**Nr. 55.48**

### U-Pfostenlasche zum Aufdübeln

| Innenmaß<br>mm | € pro Stück<br>o. MwSt. | € pro Stück<br>m. MwSt. |
|----------------|-------------------------|-------------------------|
| 65             | 15,70                   | 18,68                   |
| 75             | 16,60                   | 19,75                   |
| 95             | 17,80                   | 21,18                   |
| 115            | 18,30                   | 21,78                   |

**Nr. 55.42**

### Zaunsäulen zum Aufdübeln

2 Laschen beliebig höhenverstellbar,  
mit Kunststoffabdeckkappe  
(Profil 50 x 30 mm)

| Höhe<br>cm | € pro Stück<br>o. MwSt. | € pro Stück<br>m. MwSt. |
|------------|-------------------------|-------------------------|
| 80         | 34,30                   | 40,82                   |
| 100        | 37,70                   | 44,86                   |
| 120        | 49,50                   | 58,91                   |
| 150        | 55,70                   | 66,28                   |
| 180        | 62,00                   | 73,78                   |
| 200        | 66,20                   | 78,78                   |

## Zaunsäulen zum Einbetonieren

2 Laschen beliebig höhenverstellbar, mit Kunststoffabdeckkappe (Profil 50 x 30 mm)

Nr. 55.53

| Höhe<br>cm | € pro Stück<br>o. MwSt. | € pro Stück<br>m. MwSt. |
|------------|-------------------------|-------------------------|
| 100        | 33,60                   | 39,98                   |
| 120        | 38,00                   | 45,22                   |
| 150        | 43,20                   | 51,41                   |
| 180        | 59,80                   | 71,16                   |
| 200        | 59,80                   | 71,16                   |



Achtung: Säulenlänge entspricht nicht Zaunhöhe

## Einschlagbodenhülsen

75 cm lang, Innenmaße: 90 x 90 mm, 95 x 95 mm und 115 x 115 mm

Nr. 55.54

| Innenmaß<br>mm | € pro Stück<br>o. MwSt. | € pro Stück<br>m. MwSt. |
|----------------|-------------------------|-------------------------|
| 90 x 90        | 13,00                   | 15,47                   |
| 95 x 95        | 16,40                   | 19,52                   |
| 115 x 115      | 28,00                   | 33,32                   |



## Pfostenträger zum Einbetonieren

mit schwerem Holzgewinde, keine Laschen oder Schrauben sichtbar. Gewinderohr 44,5 mm Ø, 130 mm lang, muss mit Spiralbohrer 41 mm Ø und Aufsatzfräser vorgebohrt werden. Unterteil: 48 mm Rohr, 350 od. 450 mm lang

Nr. 55.55

| Länge<br>cm | € pro Stück<br>o. MwSt. | € pro Stück<br>m. MwSt. |
|-------------|-------------------------|-------------------------|
| 35          | 49,50                   | 58,91                   |
| 45          | 52,40                   | 62,36                   |



## Pfostenträger zum Aufdübeln, inkl. Schrauben

Obere Platte Ø 96 x 6 mm, untere Platte 160 x 100 x 6 mm, höhenverstellbar von 167 – 232 mm

Nr. 55.56

| € pro Stück<br>o. MwSt. | € pro Stück<br>m. MwSt. |
|-------------------------|-------------------------|
| 48,00                   | 57,12                   |



## Pfostenkappe mit Pyramidendach silberverzinkt, mit Spenglerschraube

Nr. 55.57

| Größe<br>mm | € pro Stück<br>o. MwSt. | € pro Stück<br>m. MwSt. |
|-------------|-------------------------|-------------------------|
| 105 x 105   | 13,40                   | 15,95                   |
| 125 x 125   | 13,95                   | 16,60                   |
| 145 x 145   | 14,30                   | 17,02                   |

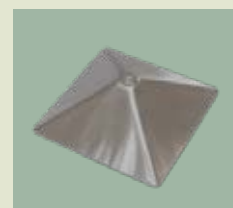

## Pfostenkappe mit Pyramidendach aus Edelstahl, mit Spenglerschraube

Nr. 55.58

| Größe<br>mm | € pro Stück<br>o. MwSt. | € pro Stück<br>m. MwSt. |
|-------------|-------------------------|-------------------------|
| 105 x 105   | 17,80                   | 21,18                   |
| 125 x 125   | 18,50                   | 22,02                   |
| 145 x 145   | 19,45                   | 23,15                   |
| 165 x 165   | 20,55                   | 24,45                   |



## Befestigungsmaterial

### Edelstahlschrauben (Torx)

| Maße in<br>mm | € pro Stück<br>o. MwSt. | € pro Stück<br>m. MwSt. |
|---------------|-------------------------|-------------------------|
| 4 x 40        | 0,05                    | 0,06                    |
| 4 x 50        | 0,06                    | 0,07                    |
| 4 x 60        | 0,08                    | 0,10                    |
| 5 x 50        | 0,10                    | 0,12                    |
| 5 x 60        | 0,11                    | 0,13                    |
| 5 x 70        | 0,15                    | 0,18                    |
| 6 x 60        | 0,18                    | 0,21                    |
| 6 x 70        | 0,21                    | 0,25                    |
| 6 x 80        | 0,24                    | 0,29                    |
| 6 x 90        | 0,26                    | 0,31                    |
| 6 x 100       | 0,28                    | 0,33                    |



### Schlüsselschrauben verzinkt

| Maße in<br>mm | € pro Stück<br>o. MwSt. | € pro Stück<br>m. MwSt. |
|---------------|-------------------------|-------------------------|
| 6 x 40        | 0,07                    | 0,08                    |
| 8 x 40        | 0,10                    | 0,12                    |
| 8 x 60        | 0,12                    | 0,14                    |
| 10 x 50       | 0,21                    | 0,25                    |
| 10 x 60       | 0,24                    | 0,29                    |

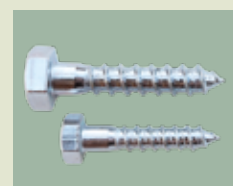

### Schlossschrauben mit Rundkopf, verzinkt

| Maße in<br>mm | € pro Stück<br>o. MwSt. | € pro Stück<br>m. MwSt. |
|---------------|-------------------------|-------------------------|
| 8 x 60        | 0,25                    | 0,30                    |
| 8 x 70        | 0,28                    | 0,33                    |
| 8 x 90        | 0,33                    | 0,39                    |



### Bauschrauben verzinkt

| Maße in<br>mm | € pro Stück<br>o. MwSt. | € pro Stück<br>m. MwSt. |
|---------------|-------------------------|-------------------------|
| 10 x 120      | 0,78                    | 0,93                    |
| 10 x 140      | 0,96                    | 1,14                    |
| 12 x 120      | 1,11                    | 1,32                    |
| 12 x 130      | 1,12                    | 1,33                    |
| 12 x 140      | 1,13                    | 1,34                    |
| 12 x 150      | 1,16                    | 1,38                    |
| 12 x 160      | 1,20                    | 1,43                    |



### Nägel, verzinkt

| Maße in<br>mm        | € p. kg<br>o. MwSt. | € p. kg<br>m. MwSt. |
|----------------------|---------------------|---------------------|
| 50, 65, 80, 100, 120 | 4,20                | 5,00                |

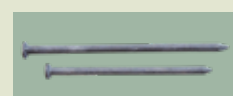

### Schlaufen, verzinkt

| € p. kg<br>o. MwSt. | € p. kg<br>m. MwSt. |
|---------------------|---------------------|
| 5,80                | 6,90                |



# Sichtschutzwände

Stabile Maanfertigungen, grn oder braun kesseldruckimprngiert oder Gebirgslrche natur



## Nr. 56.0

### Sicht- und Lrmschutzwand

aus Bohlen, vierseitig gehobelt, Kanten gefast mit Nut und Feder, Fichte, grn oder braun kesseldruckimprngiert oder Lrche natur. Montage zwischen seitlich ausgefalzten Vierkantsulen (oder auch zwischen HEA-Trger mglich). Aus Lngen 2,50 m, 3 m, 4 m und 5 m auf genaues Ma geschnitten, Verschnitt wird berechnet.



Eckpfosten



| Fertigma in mm   |  pro lfm<br>o. MwSt. |  pro lfm<br>m. MwSt. |
|---|-----------------------|-----------------------|
| 26 x 160  | 6,66                  | 7,93                  |
| 45 x 160  | 11,85                 | 14,10                 |
| Seitliche Schlitze zur Aufnahme der<br>waagrechten Bohlen in den Sulen | 4,48                  | 5,33                  |
| sterreichische Gebirgslrche<br>Fertigma in mm                        |  pro lfm<br>o. MwSt. |  pro lfm<br>m. MwSt. |
| 20 x 140  | 5,35                  | 6,37                  |
| 20 x 180  | 6,70                  | 7,97                  |
| 25 x 140  | 6,72                  | 8,00                  |
| 25 x 180  | 8,41                  | 10,01                 |

Holzulen siehe Seite 30, Eisenschuhe siehe Seiten 36/37.  
Spaliere siehe Seite 43.

Abdeckprofilhlzer siehe Seite 51, Nr. 58.6.  
Ausfhrung mit Bohlen 77 mm stark, siehe Seite 50.

## Nr. 56.1

### Sichtschutzwand

aus Brettern 15 x 110 mm, versetzt montiert



| Maanfertigung                |  pro m <sup>2</sup><br>o. MwSt. |  pro m <sup>2</sup><br>m. MwSt. |
|-------------------------------|----------------------------------|----------------------------------|
| Fichte kesseldruckimprngiert | 102,20                           | 121,62                           |

Sulen siehe Seite 30, Eisenschuhe siehe Seiten 36/37.

## Nr. 56.2

### Sichtschutzwand

aus waagrechten Brettern, Fichte kesseldruckimprngiert 23 x 155 mm oder 23 x 195 mm, Lrche 20 x 153 mm oder 20 x 193 mm versetzt auf Latten 25 x 45 mm.



| Maanfertigung                |  pro m <sup>2</sup><br>o. MwSt. |  pro m <sup>2</sup><br>m. MwSt. |
|-------------------------------|----------------------------------|----------------------------------|
| Fichte kesseldruckimprngiert | 124,80                           | 148,51                           |
| Lrche natur                  | 150,40                           | 178,98                           |

Sulen siehe Seite 30, Eisenschuhe siehe Seiten 36/37.

## Sichtschutzwand

aus stehenden, überlукten Brettern, Fichte kesseldruckimprägniert 23 x 155 mm oder 23 x 195 mm, Lärche natur 25 x 153 mm oder 25 x 193 mm, auf Bindestangen 37 x 117 mm befestigt.

| Fichte kesseldruckimprägniert | € pro m <sup>2</sup><br>o. MwSt. | € pro m <sup>2</sup><br>m. MwSt. |
|-------------------------------|----------------------------------|----------------------------------|
| Maßanfertigung oben rund      | 143,50                           | 170,77                           |
| Maßanfertigung oben gerade    | 122,60                           | 145,89                           |

| Lärche natur               | € pro m <sup>2</sup><br>o. MwSt. | € pro m <sup>2</sup><br>m. MwSt. |
|----------------------------|----------------------------------|----------------------------------|
| Maßanfertigung oben rund   | 165,30                           | 196,71                           |
| Maßanfertigung oben gerade | 146,10                           | 173,86                           |

Säulen siehe Seite 30, Eisenschuhe siehe Seiten 36/37.



Fichte braun kesseldruckimprägniert, mit Brettern 23 x 195 mm.

## Sichtschutzwand

aus stehenden, überlукten Latten oder Brettern, oben schräg geschnitten, Fichte kesseldruckimprägniert 25 x 110 mm oder 23 x 155 mm, Lärche natur 25 x 110 mm oder 20 x 153 mm, befestigt an liegenden Bindestangen 37 x 117 mm.

| Fichte kesseldruckimprägniert<br>Maßanfertigung | € pro m <sup>2</sup><br>o. MwSt. | € pro m <sup>2</sup><br>m. MwSt. |
|---|----------------------------------|----------------------------------|
| aus Latten 25 x 110 mm                          | 137,60                           | 163,74                           |
| aus Brettern 23 x 155 mm                        | 134,50                           | 160,06                           |

Aufpreis Latten oben rund m<sup>2</sup> € 3,50.

Einzellatten und Bindestangen siehe Seiten 22/23

| Lärche natur<br>Maßanfertigung | € pro m <sup>2</sup><br>o. MwSt. | € pro m <sup>2</sup><br>m. MwSt. |
|--------------------------------|----------------------------------|----------------------------------|
| aus Latten 25 x 110 mm         | 166,30                           | 197,90                           |
| aus Brettern 20 x 153 mm       | 155,40                           | 184,93                           |

Aufpreis Latten oben rund m<sup>2</sup> € 3,50

Einzellatten und Bindestangen siehe Seiten 24/25. Säulen siehe Seite 30.



Fichte braun kesseldruckimprägniert, mit Brettern 23 x 155 mm.

## Sichtschutzwand

aus stehenden Hobellatten 25 x 90 mm, 25 x 110 mm oder 25 x 153 mm oben schräg geschnitten, ohne Abstand oder mit geringem Abstand, an waagrechte Vierkantbindestangen 55 x 85 mm genagelt.

| Fichte kesseldruckimprägniert | € pro m <sup>2</sup><br>o. MwSt. | € pro m <sup>2</sup><br>m. MwSt. |
|-------------------------------|----------------------------------|----------------------------------|
| Maßanfertigung                | 116,30                           | 138,40                           |

Einzellatten und Bindestangen nicht zusammengenagelt  
siehe Seiten 22/23.

| Lärche natur   | € pro m <sup>2</sup><br>o. MwSt. | € pro m <sup>2</sup><br>m. MwSt. |
|----------------|----------------------------------|----------------------------------|
| Maßanfertigung | 127,50                           | 151,73                           |

**Achtung:** Es ist zu berücksichtigen, dass das Holz schwindet und dadurch auch bei Montage ohne Abstand der Latten später kleine Lücken entstehen können.

Einzellatten und Bindestangen nicht zusammen genagelt, siehe Seiten 24/25.

Säulen siehe Seite 30, Eisenschuhe siehe Seiten 36/37.



Fichte braun kesseldruckimprägniert, mit Latten 25 x 110 mm.

## Sichtschutzwand

Aus Rhombuslatten 40 x 75 mm oder 25 x 65 mm, Kanten schräg gehobelt, fertige Felder.

| Maßanfertigung  | € pro m <sup>2</sup><br>o. MwSt. | € pro m <sup>2</sup><br>m. MwSt. |
|---|----------------------------------|----------------------------------|
| Fichte kesseldruckimprägniert<br>Rhombuslatten 25 x 65 mm | 142,90                           | 170,65                           |
| Fichte kesseldruckimprägniert<br>Rhombuslatten 40 x 75 mm | 155,70                           | 185,28                           |

| Lärche natur                             | € pro m <sup>2</sup><br>o. MwSt. | € pro m <sup>2</sup><br>m. MwSt. |
|--|----------------------------------|----------------------------------|
| Rhombuslatten 25 x 65 mm                 | 165,30                           | 196,71                           |
| Lärche natur<br>Rhombuslatten 40 x 75 mm | 184,50                           | 219,56                           |

Einzelne Rhombuslatten siehe Seiten 68 / 69.



**Achtung:** Felder sind nur einseitig beplankt. Rückseite mit Leisten verschraubt. Preis für beidseitige Beplankung auf Anfrage.

Säulen siehe Seite 30, Eisenschuhe siehe Seiten 36/37.

Nr. 56.7

Sichtschutzwand

aus waagrechten Brettern mit beidseitiger Nut, in senkrecht ausgefalzte Vierkantpfosten in Breite versetzt montiert, laut Schnittzeichnung rechts unten. Einzelteile zum Selbstzusammenbau.



| Fichte kesseldruckimprägniert | € pro lfm<br>o. MwSt. | € pro lfm<br>m. MwSt. |
|-------------------------------|-----------------------|-----------------------|
| 25 x 90 mm                    | 4,44                  | 5,28                  |

| Lärche natur   | € pro lfm<br>o. MwSt. | € pro lfm<br>m. MwSt. |
|--|-----------------------|-----------------------|
| 25 x 90 mm   | 5,41                  | 6,44                  |
| Ablängen auf genaues Maß, pro Stück                        | 0,48                  | 0,57                  |
| Seitliche Schlitzte zur Aufnahme der Bretter in den Säueln | 5,06                  | 6,02                  |

Vierkantpfosten siehe Seite 30.  
Auf 1 m² werden ca 12,5 lfm benötigt.

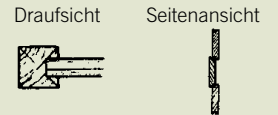

Nr. 56.8

Sichtschutzwand

aus waagrechten Brettern, 25 x 45 mm, 25 x 65 mm, 25 x 90 mm oder 25 x 110 mm.



| Maßanfertigung<br>25 x 65 mm, 25 x 90 mm, 25 x 110 mm | € pro m²<br>o. MwSt. | € pro m²<br>m. MwSt. |
|---|----------------------|----------------------|
| Fichte kesseldruckimprägniert                         | 114,10               | 135,78               |
| Lärche natur  | 133,30               | 158,63               |

| Maßanfertigung<br>25 x 45 mm  | € pro m²<br>o. MwSt. | € pro m²<br>m. MwSt. |
|-------------------------------|----------------------|----------------------|
| Fichte kesseldruckimprägniert | 122,60               | 145,89               |
| Lärche natur                  | 146,10               | 173,86               |

Säulen siehe Seite 30, Eisenschuhe siehe Seiten 36/37.  
Andere Brettmaße auf Anfrage.  
Auch als Einzelteile erhältlich.

Nr. 56.9

Sichtschutzwand

aus stehenden Staketten 65 mm breit, ohne Abstand oder mit geringen Abstand auf waagrechte Bindestangen 95 mm breit genagelt.



| Maßanfertigung                | € pro m²<br>o. MwSt. | € pro m²<br>m. MwSt. |
|-------------------------------|----------------------|----------------------|
| Fichte kesseldruckimprägniert | 102,80               | 122,33               |
| Lärche natur                  | 136,40               | 162,32               |

**Achtung:** Es ist zu berücksichtigen, dass das Holz schwindet und dadurch auch bei Montage ohne Abstand der Staketten später kleine Lücken entstehen können.

Einzelteile nicht zusammengenagelt siehe Seiten 12/13.  
Säulen siehe Seiten 30/31, Eisenschuhe siehe Seiten 36/37.

Nr. 56.10

Sichtschutzwand

aus getrockneten Rundhölzern Ø 75 mm oder Ø 90 mm mit Überhöhung und Nut und Feder aus Längen 2,00 m, 2,50 m und 3,00 m auf genaues Maß geschnitten, Verschnitt wird berechnet. Einzelteile zum Selbstzusammenbauen. Pfosten in Kant- oder Rundhölzern ausgefalzt. Grün oder braun kesseldruckimprägniert oder Lärche natur.



Benötigte Rundhölzer auf 1 m² : ca. 15,50 lfm bei Rundholz 75 mm Ø  
ca. 13,00 lfm bei Rundholz 90 mm Ø

Passende Vierkant- und Rundholzpfosten, siehe Seite 30/31.  
HEA-Träger und U-Träger 100 mm auf Anfrage.  
Lärmschutzwände mit HEA-Trägern und U-Trägern siehe Seite 49, Nr. 58.3.

| Fichte kesseldruckimprägniert | € pro lfm<br>o. MwSt. | € pro lfm<br>m. MwSt. |
|-------------------------------|-----------------------|-----------------------|
| Rundholz Ø 75 mm              | 6,30                  | 7,50                  |
| Rundholz Ø 90 mm              | 8,54                  | 10,16                 |

| Lärche natur kernfrei aus kerngetrennten Kanthölzern geFRÄST | € pro lfm<br>o. MwSt. | € pro lfm<br>m. MwSt. |
|--|-----------------------|-----------------------|
| Rundholz Ø 75 mm   | 9,95                  | 11,84                 |
| Rundholz Ø 90 mm   | 14,10                 | 16,78                 |

|   |      |      |
|---|------|------|
| Seitliche Schlitzte zur Aufnahme der Rundhölzer in den Säulen | 4,46 | 5,31 |
|---|------|------|

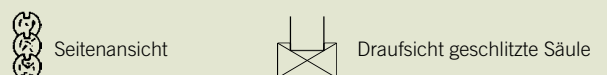

## Sichtschutzwand

stabil verarbeitete Sichtschutzwand mit umlaufend gefalztem Rahmen ca. 55 x 55 mm oder nach Wahl.  
 Füllbretter Nut und Feder z.B. 26 x 160 mm, 20 x 140 mm oder nach Wahl. Vertikal oder horizontal in den Rahmen montiert.

| Maßanfertigung                      | Fichte imprägniert               |                                  | Lärche natur                     |                                  |
|-------------------------------------|----------------------------------|----------------------------------|----------------------------------|----------------------------------|
|                                     | € pro m <sup>2</sup><br>o. MwSt. | € pro m <sup>2</sup><br>m. MwSt. | € pro m <sup>2</sup><br>o. MwSt. | € pro m <sup>2</sup><br>m. MwSt. |
| bis 2 m <sup>2</sup>                | 185,50                           | 220,75                           | 210,10                           | 250,02                           |
| 2 m <sup>2</sup> - 6 m <sup>2</sup> | 177,00                           | 210,63                           | 202,60                           | 241,09                           |
| über 6 m <sup>2</sup>               | 169,50                           | 201,71                           | 195,10                           | 232,17                           |



## Sichtschutzwand

stabil verarbeitete Sichtschutzwand mit umlaufend gefalztem Rahmen ca. 55 x 55 mm oder nach Wahl.

Füllung Glattkantbretter z.B. 23 x 155 mm, 25 x 193 mm oder nach Wahl, vertikal in den Rahmen eingearbeitet.

Beidseitig Deckleisten z.B. 10 x 45 mm, 10 x 65 mm oder halbrund 55 mm breit, auf die Stöße befestigt.

| Maßanfertigung                      | Fichte imprägniert               |                                  | Lärche natur                     |                                  |
|-------------------------------------|----------------------------------|----------------------------------|----------------------------------|----------------------------------|
|                                     | € pro m <sup>2</sup><br>o. MwSt. | € pro m <sup>2</sup><br>m. MwSt. | € pro m <sup>2</sup><br>o. MwSt. | € pro m <sup>2</sup><br>m. MwSt. |
| bis 2 m <sup>2</sup>                | 215,40                           | 256,33                           | 251,60                           | 299,40                           |
| 2 m <sup>2</sup> - 6 m <sup>2</sup> | 206,90                           | 246,21                           | 243,00                           | 289,17                           |
| über 6 m <sup>2</sup>               | 198,30                           | 235,98                           | 234,50                           | 279,06                           |



## Türen und Tore für Sichtschutzwände

Einflügelige Türen und zweiflügelige Tore, Maßanfertigung nach Kundenwunsch (Mindestberechnung 1 m<sup>2</sup>)  
 Holzart: Fichte braun oder grün kesseldruckimprägniert oder Lärche natur (Aufpreis Lärche grün oder braun kesseldruckimprägniert: 10 %).

### Verzapfter Rahmen, mit Füllung für Sichtschutzwände

Rahmenholz 40 mm – 45 mm x 120 mm – 145 mm, je nach Erfordernis.

| Türen und Tore für<br>Sichtschutzwand Nr.   | Fichte imprägniert               |                                  | Lärche natur                     |                                  |
|---|----------------------------------|----------------------------------|----------------------------------|----------------------------------|
|   | € pro m <sup>2</sup><br>o. MwSt. | € pro m <sup>2</sup><br>m. MwSt. | € pro m <sup>2</sup><br>o. MwSt. | € pro m <sup>2</sup><br>m. MwSt. |
| 56.0 / 56.1 / 56.5 /<br>56.8 / 56.9         | 283,90                           | 337,84                           | 353,50                           | 420,67                           |
| 56.2 / 56.3 / 56.4 /<br>56.6 / 56.7 / 56.10 | 332,10                           | 395,20                           | 410,20                           | 488,14                           |



### Verzapfter Rahmen, ohne Füllung

|                    | € pro m <sup>2</sup><br>o. MwSt. | € pro m <sup>2</sup><br>m. MwSt. |
|--------------------|----------------------------------|----------------------------------|
| Fichte imprägniert | 202,50                           | 240,98                           |
| Lärche natur       | 271,80                           | 323,44                           |

Türen und Tore dem Gelände angepasst, nicht im rechten Winkel: Aufpreis 15%.  
 Pfosten siehe Seiten 30/31, Beschläge siehe Seiten 32 – 37.

# Rankblenden und Spaliergitter

Stabile Maßanfertigungen aus Fichtenholz, grün oder braun kesseldruckimprägniert oder Lärche natur

## Nr. 57.1 Rankblende

aus gefrästen Hanichl rund, Ø 45 mm, oben gefast, ohne Abstand oder mit geringem Abstand auf waagrechte Rundstangen Ø 75 mm oder Ø 90 mm genagelt.



| Maßanfertigung     | € pro m <sup>2</sup><br>o. MwSt. | € pro m <sup>2</sup><br>m. MwSt. |
|--------------------|----------------------------------|----------------------------------|
| Fichte imprägniert | 110,00                           | 130,90                           |
| Lärche natur       | 128,00                           | 152,32                           |

Einzelteile nicht zusammengenagelt siehe Seiten 14/15.  
Säulen siehe Seiten 30/31, Eisenschuhe siehe Seiten 36/37.

## Nr. 57.2 Rankgitter

aus Rundhölzern, zylindrisch gefräst. Rundlinggitter aus Stangenholz, zylindrisch gefräst, 45 mm ø, obere Enden leicht gefast, Abstand zwischen den Rundlingen ca. 13 – 15 cm, Fichte nicht imprägniert oder grün kesseldruckimprägniert oder Lärche natur.



Fichte natur

| Größe cm<br>Breit / Höhe                               | Fichte imprägniert      |                         | Lärche natur            |                         |
|--|-------------------------|-------------------------|-------------------------|-------------------------|
|  | € pro Stück<br>o. MwSt. | € pro Stück<br>m. MwSt. | € pro Stück<br>o. MwSt. | € pro Stück<br>m. MwSt. |
| 90 x 180   | 115,50                  | 137,45                  | 139,20                  | 165,65                  |
| 150 x 180  | 157,70                  | 187,66                  | 188,60                  | 224,43                  |
| 180 x 180  | 187,70                  | 223,36                  | 225,80                  | 268,70                  |
| Maßanfertigung m <sup>2</sup> - bis 1,8 m <sup>2</sup> | 85,40                   | 101,63                  | 102,40                  | 121,86                  |
| Maßanfertigung m <sup>2</sup> - ab 1,8 m <sup>2</sup>  | 70,90                   | 84,37                   | 85,40                   | 101,63                  |

Passende Säulen siehe Rundholzpalisaden Seite 60 und 61.  
Andere Abstände oder Hölzer ungleich geschält auf Anfrage.

## Nr. 57.3 a Rankgitter

stabil verarbeitetes Rankgitter mit umlaufendem Rahmen. Rahmen ca. 55 x 55 mm, Latten 18 x 30 mm oder 18 x 45 mm, Fichte grün kesseldruckimprägniert oder Lärche natur. Blenden unter 2 m<sup>2</sup> werden als 2 m<sup>2</sup> berechnet.

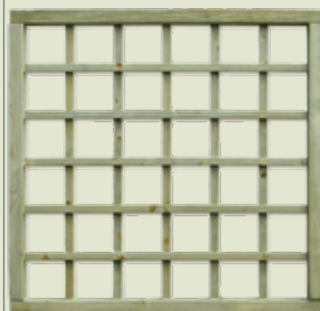

weiter Maschenabstand

| Größe<br>Maßanfertigung             | Weiter Maschenabstand<br>Maschenweite ca. 20 - 25 cm |                                  |                                  |                                  | Enger Maschenabstand<br>Maschenweite ca. 10 - 15 cm |                                  |                                  |                                  |
|-------------------------------------|--|----------------------------------|----------------------------------|----------------------------------|---|----------------------------------|----------------------------------|----------------------------------|
|                                     | Fichte imprägniert                                   |                                  | Lärche natur                     |                                  | Fichte imprägniert                                  |                                  | Lärche natur                     |                                  |
|                                     | € pro m <sup>2</sup><br>o. MwSt.                     | € pro m <sup>2</sup><br>m. MwSt. | € pro m <sup>2</sup><br>o. MwSt. | € pro m <sup>2</sup><br>m. MwSt. | € pro m <sup>2</sup><br>o. MwSt.                    | € pro m <sup>2</sup><br>m. MwSt. | € pro m <sup>2</sup><br>o. MwSt. | € pro m <sup>2</sup><br>m. MwSt. |
| oben gerade<br>bis 2 m <sup>2</sup> | 106,10   | 126,26                           | 122,60                           | 145,89                           | 127,90  | 152,20                           | 147,20                           | 175,17                           |
| 2 m <sup>2</sup> - 6 m <sup>2</sup> | 98,10  | 116,74                           | 113,00                           | 134,47                           | 116,20  | 138,28                           | 134,40                           | 159,94                           |
| über 6 m <sup>2</sup>               | 93,80  | 111,62                           | 107,60                           | 128,04                           | 113,00  | 134,47                           | 130,10                           | 154,82                           |
| oben rund<br>bis 2 m <sup>2</sup>   | 157,80   | 187,78                           | 181,30                           | 215,75                           | 179,10  | 213,13                           | 200,40                           | 238,48                           |
| 2 m <sup>2</sup> - 6 m <sup>2</sup> | 148,20   | 176,36                           | 169,50                           | 201,71                           | 168,30  | 197,90                           | 187,60                           | 223,24                           |
| über 6 m <sup>2</sup>               | 142,80   | 170,05                           | 163,20                           | 194,21                           | 161,00  | 191,59                           | 181,30                           | 215,75                           |

## Nr. 57.3 b Rankgitter

aus Latten 22 x 30 mm oder 25 x 45 mm, mit zwei Pfosten 55 x 55 mm oder 75 x 75 mm zum Befestigen an Blumenkästen für Raumteiler und Sichtschutz, Maschenweite 15 – 20 cm, Fichte grün kesseldruckimprägniert oder Lärche natur.



| Größe<br>Maßanfertigung                      | Fichte imprägniert |               | Lärche natur  |               |
|--|--------------------|---------------|---------------|---------------|
|  | €<br>o. MwSt.      | €<br>m. MwSt. | €<br>o. MwSt. | €<br>m. MwSt. |
| Gitter, pro m <sup>2</sup>                   | 85,30              | 101,51        | 98,10         | 116,74        |
| Pfosten zugeschnitten<br>55 x 55 mm, pro lfm | 6,95               | 8,27          | 8,61          | 10,25         |
| 75 x 75 mm, pro lfm                          | 11,95              | 14,22         | 14,00         | 16,66         |

Pflanzkästen siehe Seiten 82 und 83.

## Spaliergitter

zusammengeschraubt mit Edelstahlschrauben aus gehobelten Latten 22 x 30 mm oder 25 x 45 mm, Fichte grün kesseldruckimprägniert, auf Wunsch braun + 8 % oder Lärche natur.

| Größe cm<br>Breite / Höhe | Fichte imprägniert      |                         | Lärche natur            |                         |
|---------------------------|-------------------------|-------------------------|-------------------------|-------------------------|
|                           | € pro Stück<br>o. MwSt. | € pro Stück<br>m. MwSt. | € pro Stück<br>o. MwSt. | € pro Stück<br>m. MwSt. |
| 85 x 180                  | 121,60                  | 144,70                  | 131,10                  | 156,01                  |
| 60 x 135                  | 93,80                   | 111,62                  | 100,30                  | 119,36                  |

| Maßanfertigung    | Fichte imprägniert               |                                  | Lärche natur                     |                                  |
|-------------------|----------------------------------|----------------------------------|----------------------------------|----------------------------------|
|                   | € pro m <sup>2</sup><br>o. MwSt. | € pro m <sup>2</sup><br>m. MwSt. | € pro m <sup>2</sup><br>o. MwSt. | € pro m <sup>2</sup><br>m. MwSt. |
| je m <sup>2</sup> | 76,80                            | 91,39                            | 89,50                            | 106,51                           |

Pfosten siehe Seiten 30/31, Eisenschuhe siehe Seiten 36/37.



## Spalierlatten

aus Fichtenholz, vierseitig gehobelt, Längen 3 m, 4 m und 5 m, grün kesseldruckimprägniert, auf Wunsch braun + 8 % oder Lärche natur. Längen jeweils zuzüglich Übermaß, genauer Zuschnitt 10 % Aufpreis.

| Maße<br>in mm | Fichte imprägniert    |                       | Lärche natur          |                       |
|---------------|-----------------------|-----------------------|-----------------------|-----------------------|
|               | € pro lfm<br>o. MwSt. | € pro lfm<br>m. MwSt. | € pro lfm<br>o. MwSt. | € pro lfm<br>m. MwSt. |
| 22 x 30       | 2,20                  | 2,62                  | 2,80                  | 3,33                  |
| 25 x 45       | 2,50                  | 2,98                  | 3,30                  | 3,93                  |



## Distanzhülsen

Als Abstandhalter zwischen Wand und Spalieren, 20 mm Ø, Stärke 5 mm, 10 mm, 20 mm.

| Größe | € pro Stück o. MwSt. | € pro Stück m. MwSt. |
|-------|----------------------|----------------------|
| 5 mm  | 0,25                 | 0,30                 |
| 10 mm | 0,35                 | 0,42                 |
| 20 mm | 0,45                 | 0,54                 |



## Rosenbogen

stabiler, verzapfter Rahmen. Konstruktion: Pfosten 55 x 55 mm, Bogen 55 x 55 mm, Latten 25 x 45 mm, Fichte grün kesseldruckimprägniert, auf Wunsch braun + 8 % oder Lärche natur.

| Breite / Tiefe / Höhe<br>Innenmaß | Fichte imprägniert      |                         | Lärche natur            |                         |
|-----------------------------------|-------------------------|-------------------------|-------------------------|-------------------------|
|                                   | € pro Stück<br>o. MwSt. | € pro Stück<br>m. MwSt. | € pro Stück<br>o. MwSt. | € pro Stück<br>m. MwSt. |
| 1,00 / 0,35 / 2,20 m              | 419,80                  | 499,56                  | 504,10                  | 599,88                  |
| 1,20 / 0,35 / 2,30 m              | 442,00                  | 525,98                  | 528,90                  | 629,39                  |
| 1,40 / 0,35 / 2,30 m              | 473,70                  | 563,70                  | 568,00                  | 675,92                  |

Maßanfertigung möglich.



## Rosenbogen

bestehend aus Säulen mit Zapfen und rundem Bogen 75 x 75 mm, 95 x 95 mm oder 115 x 115 mm, Schatthölzern 55 x 95 mm, Fichte grün kesseldruckimprägniert, auf Wunsch braun + 8 % oder Lärche natur.

| Durchgangsbreite / Höhe<br>Innenmaß | Fichte imprägniert      |                         | Lärche natur            |                         |        |
|-------------------------------------|-------------------------|-------------------------|-------------------------|-------------------------|--------|
|                                     | € pro Stück<br>o. MwSt. | € pro Stück<br>m. MwSt. | € pro Stück<br>o. MwSt. | € pro Stück<br>m. MwSt. |        |
| Säulen 75 x 75 mm                   | 1,00 - 1,20 m / 2,20 m  | 284,00                  | 337,96                  | 340,40                  | 405,08 |
|                                     | 1,20 - 1,50 m / 2,20 m  | 316,50                  | 376,64                  | 376,20                  | 447,68 |
| Säulen 95 x 95 mm                   | 1,00 - 1,20 m / 2,20 m  | 316,50                  | 376,64                  | 376,20                  | 447,68 |
|                                     | 1,20 - 1,50 m / 2,20 m  | 354,20                  | 421,50                  | 419,00                  | 498,61 |
| Säulen 115 x 115 mm                 | 1,00 - 1,20 m / 2,20 m  | 367,80                  | 437,68                  | 441,50                  | 525,39 |
|                                     | 1,20 - 1,50 m / 2,20 m  | 412,30                  | 490,64                  | 494,50                  | 588,46 |

Maßanfertigung möglich.



## Das Prinzip

Dauerhafter Lärm schadet dem Körper; er verursacht Stress, macht reizbar und im schlimmsten Fall sogar krank.

Einen effektiven Schutz beispielsweise vor Verkehrslärm bieten Lärmschutzwände. Ihre Wirkung beruht auf dem Prinzip des Schallschattens, den Hindernisse (Lärmschutzwände) auf dem Weg von der Schallquelle (Straße, Bahnlinie, Sportplatz etc.) zum Hörer (Anwohner) werfen.

Durch die Beugung des Schalls an der Wandoberkante gelangt ein Teil der Schallenergie immer auch in den Schattenbereich. Wie gut eine Lärmschutzwand den Schall letztlich abschirmt, hängt im Wesentlichen von deren Höhe ab. Dabei gilt folgende Faustregel: Vom Grundstück aus sollte die Oberkante der Fahrzeuge nicht mehr zu sehen sein.

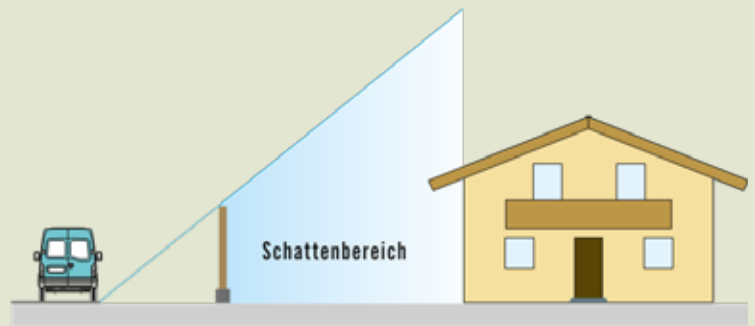

Schall wird jedoch nicht nur über die Oberkante der Lärmschutzwand übertragen, sondern in geringerem Maße auch über die Wand selbst. Diese Übertragung fällt bei einer sauberen Verarbeitung und einem entsprechenden Eigengewicht der Wand, sei sie nun aus Holz, Beton oder Kunststoff, jedoch weniger ins Gewicht.

Lärmschutzwände sollten möglichst nahe an der Schallquelle, also dicht am Fahrbahnrand bzw. am Gleisbett, gebaut werden. So lassen sich Dämmwerte von 20 bis 25 dB(A) erzielen. Zum Vergleich: Das menschliche Ohr empfindet bereits eine Lärminderung um 10 bis 15 dB(A) als Halbierung der Lautstärke.

Hochabsorbierende Wände tragen außerdem dazu bei, gegenüberliegende Gebäude vor Schallreflexionen zu schützen.

## Hochabsorbierende Lärmschutzwände System PERR

Die Riegelkonstruktionen der Perr Lärmschutzwände werden generell aus kerngetrennten, getrockneten Lärchenkanthölzern hergestellt. Die Hölzer werden auf unseren CNC-Bearbeitungszentren gefalzt und zugeschnitten. Halbrundhölzer und Rückwandschalung können aus kesseldruckimprägnierten Fichten- oder Lärchenhölzern oder aus Lärchenhölzern natur gefertigt werden. Die Hölzer quellen beim Kesseldruckimprägnieren auf und werden nach dem Imprägnieren zum Abquellen in einer Trockenkammer nachgetrocknet. Erst dann werden die Wände in unseren Werkstätten zusammengesetzt; dies garantiert die lange Haltbarkeit der PERR-Lärmschutzwände.

Wir fertigen die Elemente in verschiedenen Breiten und Höhen auf Maß, übliche Breiten sind 4,00 m, Höhen werden bis 3,00 m in einem Element angefertigt. Höhere Lärmschutzwände werden auf mehrere Elemente aufgeteilt und mit Nut und Feder sowie Dichtbändern am Stoß verbunden.

Wir liefern unsere Lärmschutzwände in Deutschland und ins benachbarte Ausland.

Laut Prüfbericht erreichen die hochabsorbierenden Lärmschutzwände System Perr folgende Werte:

Schalldämmmaß nach DIN EN ISO 10140-2 / ZTV-Lsw 06 für Straßenanwendungen: 30 dB.

Schalldämmmaß nach DIN EN 16272-2 für Bahnanwendungen: 34 dB

Schallabsorptionsgrad nach DIN EN ISO 354 / ZTV-Lsw 06 für Straßenanwendungen sowie nach DIN EN 16272-1 0. für Bahnanwendungen jeweils 8 dB.

## Montage

Im Umkreis von ca. 150 km um München übernehmen wir auch die Montage Ihrer Schallschutzwand mit allen Bohr- und Fundamentarbeiten. Wir beraten Sie ausführlich auch vor Ort zu Ihrer besten Schallschutzlösung.

Wir fertigen Eingabepäne mit Baubeschreibung an und reichen diese, falls Sie es wünschen, bei Ihrer Gemeinde oder Stadt ein. Für Schallschutzhöhen bis 3,50 m haben wir statische Berechnungen für die Fundamente bei normal festem Boden.



## Konstruktion von der Schalleintrittseite der fertig zusammengebauten Elemente

- Halbrundlatten oder Vierkantlatten im Abstand von 5 cm montiert
- Frevelschutz (stabiles Plastikgitter)
- Spezielle Riegelkonstruktion aus Lärchenholz kesseldruckimprägniert zur Aufnahme der Halbrundlatten, Schallschutzmatten und Bohlen
- Schallschutzmatte 50 mm stark
- Hallraum
- Rückwand: 26 mm starke Nut- und Federbohlen
- Oberes Abdeckbrett gerade
- Sämtliche Anschlüsse und Ausfräsungen für die dazu gelieferten Kompribänder
- Sämtliche Schrauben und Nägel aus Edelstahl
- Fichte grün oder braun kesseldruckimprägniert nach DIN 68800
- Lärche natur, grün oder braun kesseldruckimprägniert nach DIN 68800
- Blechabdeckung auf Anfrage

## Betonfertigteil

- Betonfertigteile werden nach DIN 1045 sowie Euronorm EN 14991 auf Maß gefertigt. Die Oberkante der Betonteile wird mit der passenden Fasse versehen, um Spritzwasser an den Lärmschutzwänden zu verhindern

## Stahlträger

- HEA-Träger 160 mm feuerverzinkt
- Endträger U 160 mm feuerverzinkt
- Eckträger in verschiedenen Winkeln feuerverzinkt
- Sämtliche Träger auch mit angeschweißter Fußplatte feuerverzinkt zur Befestigung auf Betonmauern und Betondecken

Preise für hochabsorbierende Lärmschutzwände auf Anfrage.

Oberes Abdeckbrett

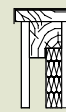

Mittelträger

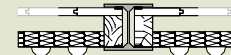

Anfangsträger

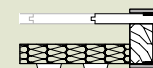

Eckträger

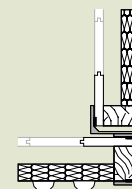

Winkelträger

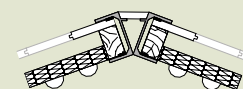

Leichte Winkel können auch in Mittelträger eingepasst werden

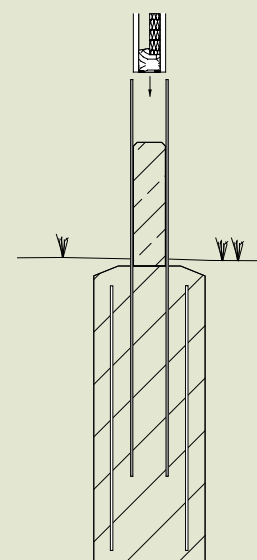

Schnittzeichnung Fundament mit HEA-Träger und Betonteil

## Hochabsorbierende Lärmschutzwand

Nr. 58.0



Hochabsorbierende Lärmschutzwand mit Halbrundlatten am Schalleintritt.

Betonteile und Wände zwischen HEA-Träger 160 mm montiert.

Bäume können durch ein zurückversetztes Feld ausgespart werden.

Zugleich wird die Wand aufgelockert.



Hochabsorbierende Lärmschutzwand, mit vertikalen Vierkantlatten am Schalleintritt.

# Hochabsorbierende Lärmschutzwand System **PERR**

Hochabsorbierende Lärmschutzwand mit Halbrundlatten am Schalleintritt und oberen Schallschutzglas.



Hochabsorbierende Lärmschutzwand mit Halbrundlatten am Schalleintritt.

Lärche natur mit Blechabdeckung.



Hochabsorbierende Schallschutzwand mit Rhombuslatten Lärche natur am Schalleintritt.

Betonteile können in verschiedenen Höhen gefertigt werden.



Hochabsorbierende Lärmschutzwand mit Halbrundlatten am Schalleintritt und Schallschutzglaselementen.

Lärche kesseldruckimprägniert.



# Hochabsorbierende Lärmschutzwand System **PERR**

Preise für hochabsorbierende Lärmschutzwände auf Anfrage.



Hochabsorbierende Lärmschutzwand.

Bei allen hochabsorbierenden Schallschutzwänden montieren wir ein stabiles Frevelschutzgitter über die Schallschutzmatten.



Hochabsorbierende Lärmschutzwand im Wechsel mit Glaselementen.



Abbildung rechts:  
Hochabsorbierende Lärmschutzwand auf Betonmauer mit schweren Spezialdübeln befestigt.

Als Übergang von der Betonmauer zur Lärmschutzwand wurde ein kesseldruckimprägnierter Lärchenriegel, zusätzlich mit Spezialfarbe gestrichen, verbaut.

Abbildung links:  
Innenansicht hochabsorbierende Lärmschutzwand.



Schallschutzwand mit Stahlmattenspalier und Eingangstüre.

Lärmschutztore und -türen werden aus stabilen Stahlrahmen angefertigt und feuerverzinkt.

Auf Wunsch können die Tore mit elektrischem Torantrieb versehen werden.

Kleinere Tore oder Türen werden auch aus verzapftem Holzrahmen gebaut.



Reflektierende Lärmschutzwände werden häufig im privaten aber auch im kommunalen Bereich gebaut, wo nicht unmittelbar Nachbarn durch Schallreflexion gestört werden. Mit reflektierenden Schallschutzwänden können auch Teilbereiche des Gartens oder Terrassen kostengünstig und effektiv vor störenden Schallgeräuschen geschützt werden.

## Nr. 58.1 Reflektierende Rundholz-Lärmschutzwand



Reflektierende Rundholz-Lärmschutzwand Nr. 58.1 mit Betonteilen

Unsere klassische Rundholzwand aus getrockneten Fichtenrundhölzern 110 mm Ø, mit Überhöhung und Nut und Feder, Längen aus 3,00 m, 3,50 m und 4,00 m auf genaues Maß geschnitten, Verschnitt wird berechnet, grün oder braun kesseldruckimprägniert. Die Hölzer quellen beim Kesseldruckimprägnieren auf und werden nach dem Imprägnieren zum Abquellen in der Trockenkammer nachgetrocknet. Einzelteile zum Selbstzusammenbau in HEA-Träger 140 mm passend. Die massive Rundholzwand erreicht durch ein m<sup>2</sup>-Flächengewicht von ca. 55 – 60 kg eine gute Lärmdämmung.

Laut Prüfbericht erreicht die Rundholz-Lärmschutzwand Nr. 58.1 folgende Werte:

Schalldämmmaß nach DIN EN ISO 10140-2 / ZTV-Lsw 06 für Straßenanwendungen: 30 dB.

Schalldämmmaß nach DIN EN 16272-2 für Bahnanwendungen: 32 dB

|                   | € pro lfm<br>o. MwSt. | € pro lfm<br>m. MwSt. |
|-------------------|-----------------------|-----------------------|
| Rundholz ø 110 mm | 11,59                 | 13,79                 |

Auf 1 m<sup>2</sup> werden ca. 10,5 lfm Rundhölzer benötigt.

Lärche natur auf Anfrage.

HEA-Träger und U-Träger auf Anfrage. Betonfertigteile auf Anfrage.



Reflektierende Rundholz-Lärmschutzwand Nr. 58.1 mit Abdeckdachl und Betonteil

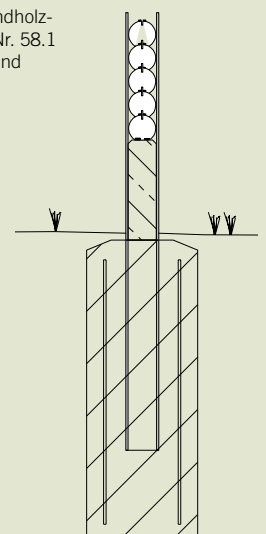

Schnittzeichnung:  
Fundament mit HEA-Träger,  
Betonteil und Rundhölzern



## Reflektierende Rundholz-Lärmschutzwände



Rundholzwand Nr. 58.1 mit Eisenschuhen Nr. 55.51 auf alte Betonmauer montiert

## Abdeckdachl

Nr. 58.2

Bestehend aus zwei losen Fichtenblendbrettern 37 x 117 mm, eine Seite schräg geschnitten, 1 Deckbrett ca. 35 x 230 mm grün oder braun kesseldruckimprägniert, nicht zusammengebaut.

| € pro lfm<br>o. MwSt. | € pro lfm<br>m. MwSt. |
|-----------------------|-----------------------|
| 20,95                 | 24,93                 |

Bleckabdeckung auf Anfrage.

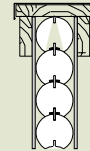

## Reflektierende Rundholz-Lärmschutz- und Sichtschutzwand

Nr. 58.3

Eine schöne Lärmschutzwand für nicht zu laute Schallquellen. Aus getrockneten Rundhölzern 75 mm Ø mit Überhöhung und Nut und Feder aus Längen 2,00 m, 2,50 m und 3,00 m auf genaues Maß geschnitten, Verschnitt wird berechnet. Grün oder braun kesseldruckimprägniert oder Lärche natur. Einzelteile zum Selbstzusammenbau in HEA-Träger 100 mm montiert oder in Kantholz oder Rundholzsäulen mit Falz montiert (siehe Seite 41).

| Fichte kesseldruckimprägniert | € pro lfm<br>o. MwSt. | € pro lfm<br>m. MwSt. |
|-------------------------------|-----------------------|-----------------------|
| Rundholz ø 75 mm              | 6,49                  | 7,72                  |
| Rundholz ø 90 mm              | 8,80                  | 10,47                 |

| Lärche natur kernfrei aus kerngetrennten Kanthölzern gefräst | € pro lfm<br>o. MwSt. | € pro lfm<br>m. MwSt. |
|--|-----------------------|-----------------------|
| Rundholz ø 75 mm   | 10,25                 | 12,20                 |
| Rundholz ø 90 mm   | 14,52                 | 17,28                 |

Benötigte Rundhölzer auf 1 m<sup>2</sup> : ca. 15,50 lfm bei Rundholz 75 mm Ø  
ca. 13,00 lfm bei Rundholz 90 mm Ø

HEA-Träger und U-Träger 100 mm auf Anfrage.



Weitere Bilder:





## Nr. 58.5 Reflektierende Bohlen-Lärmschutzwand

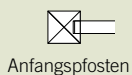

Anfangspfosten



Mittelpfosten



Eckpfosten 90°



Winkelpfosten

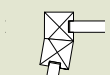

Winkelpfosten



Eckpfosten

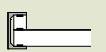

Anfangsträger



Mittelträger



Eckträger 90°



Winkelträger

aus ausgesuchten heimischen getrockneten Bohlen vierseitig gehobelt, Kanten gefast mit Doppelnut und Feder, Fichte grün oder braun Kesseldruckimprägniert oder Lärche natur. Die Hölzer quellen beim Kesseldruckimprägnieren auf und werden nach dem Imprägnieren zum Abquellen in der Trockenkammer nachgetrocknet. Die Bohlen werden auf der Baustelle in Vierkantsäulen mit seitlichen Falzen montiert. Ebenso können die Bohlen zwischen HEA-Träger, die mit einer Distanzlatte versehen sind, montiert werden. Bei dieser Ausführung sollten Betonteile ca. 40 – 60 cm hoch zwischen die Träger im Erdbereich montiert werden, um ein Verfaulen der unteren Bohlen zu verhindern. Aus Längen 2,50 m, 3,00 m, 4 m und 5 m auf genaues Maß geschnitten, Verschnitt wird berechnet. Alles Einzelteile.

Laut Prüfbericht hat die Bohlen-Lärmschutzwand Nr. 58.5 mit Bohlen 45 x 160 mm folgende Schalldämmmaße:

nach DIN EN ISO 10140-2 / ZTV-Lsw 06 für Straßenanwendungen: 29 dB sowie nach DIN EN 16272-2 für Bahnanwendungen: 31 dB.

Bohlen 77 x 160 mm: für Straßenanwendungen: 32 dB sowie für Bahnanwendungen: 34 dB.

| Fertigmaß in mm   | € pro lfm o. MwSt. | € pro lfm m. MwSt. |
|---|--------------------|--------------------|
| 45 x 160  | 12,21              | 14,53              |
| 77 x 160  | 20,36              | 24,23              |
| Seitliche Schlitz zur Aufnahme der waagrechten Bohlen in den Säulen | 4,61               | 5,49               |

Holzsäulen siehe Seite 30, Eisenschuhe siehe Seiten 36/37.

| Österreichische Gebirgslärche<br>Fertigmaß in mm | € pro lfm o. MwSt. | € pro lfm m. MwSt. |
|--|--------------------|--------------------|
| 35 x 140   | 10,07              | 11,98              |
| 45 x 175   | 15,75              | 18,74              |

HEA Träger mit angeschweißter Fußplatte auf Betonmauer montiert

Fundament mit HEA-Träger, Betonteil und Bohlen

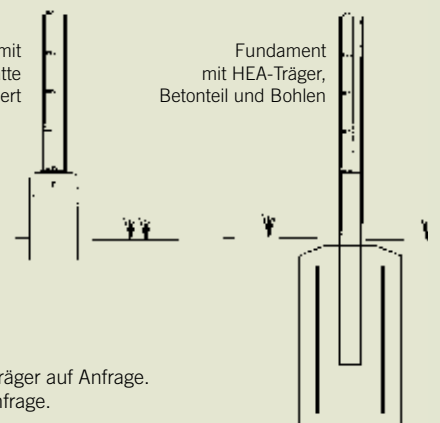

HEA-Träger und U-Träger auf Anfrage.  
Distanzleisten auf Anfrage.

## Reflektierende Bohlen-Lärmschutzwände



Lärmschutzwand Nr. 58.5, ca. 4 m hoch mit Bohlen 77 x 160 mm und Betonteil. Wandanschluss mit U-Träger und Lärmschutztüre auf Stahlrahmen

## Abdeckprofilholz

Nr. 58.6



aus getrockneten Fichtenbalken angefertigt, grün oder braun kesseldruckimprägniert.

| Größe in mm           | € pro lfm<br>o. MwSt. | € pro lfm<br>m. MwSt. |
|-----------------------|-----------------------|-----------------------|
| 35 x 80 oder 35 x 115 | 17,00                 | 20,23                 |
| 55 x 85 oder 75 x 75  | 19,00                 | 22,61                 |
| 95 x 95 oder 75 x 115 | 22,00                 | 26,18                 |

Aufpreis Lärchenholz natur 20%

## Reflektierende Bohlen-Lärmschutzwand in Fichte kesseldruckimprägniert

Nr. 58.7

aus stehenden Fichtenbohlen 26 x 160 mm oder 45 x 160 mm, mit Nut und Feder, auf waagrecht Bindestangen montiert, mit oberem Abdeckprofilholz sowie stehenden Halbrundlatten oder Vierkantlatten. Aus Längen 2,50 m, 3,00 m, 4,00 m und 5,00 m geschnitten, Verschnitt wird berechnet. Alles Einzelteile, grün oder braun kesseldruckimprägniert.

| Maße in mm             | € pro lfm<br>o. MwSt. | € pro lfm<br>m. MwSt. |
|------------------------|-----------------------|-----------------------|
| Bretter 26 x 160       | 6,86                  | 8,16                  |
| Bohlen 45 x 160        | 12,21                 | 14,53                 |
| Bindestangen 55 x 85   | 6,23                  | 7,41                  |
| Bindestangen 75 x 115  | 11,31                 | 13,46                 |
| Vierkantlatten 25 x 45 | 2,82                  | 3,36                  |
| Vierkantlatten 25 x 65 | 3,53                  | 4,20                  |
| Halbrundlatten 55      | 2,15                  | 2,56                  |
| Halbrundlatten 65      | 2,37                  | 2,82                  |
| Halbrundlatten 85      | 3,65                  | 4,34                  |

Holzsäulen Seite 30, Eisenschuhe Seiten 36/37, Abdeckprofilholz Nr. 58.6. HEA-Träger auf Anfrage.

Ausführung in Lärche, Preis auf Anfrage.



## Reflektierende Lärm- und Sichtschutzwand

Nr. 58.8

aus Furnierschichtplatten mit dunkelbrauner Oberfläche, z.B. 27 mm stark, Rhombuslatten 25 x 65 mm beidseitig horizontal mit ca. 3 bis 3,5 cm Luft an die Platten montiert. Die Wand sollte zwischen 100 mm HEA-Träger montiert werden.

| Maßanfertigung                | € pro m <sup>2</sup><br>o. MwSt. | € pro m <sup>2</sup><br>m. MwSt. |
|-------------------------------|----------------------------------|----------------------------------|
| Fichte kesseldruckimprägniert | 250,30                           | 297,86                           |
| Lärche natur                  | 271,10                           | 322,61                           |



# Sichtschutzwände und Rankgitter

Aus feinjähri gem, großteils astfreiem Lärchenholz in hochwertiger Schreinerqualität hergestellt



Rahmen 60 x 45 mm, Lamellen 9 x 90 mm. Zusätzlich mit Holzöl Lärche gestrichen.

## Nr. 59.1

Dichtzaun gerade mit Holzöl grundiert



| Größe cm<br>Breite / Höhe | € pro Stück<br>o. MwSt. | € pro Stück<br>m. MwSt. |
|---------------------------|-------------------------|-------------------------|
| 180 x 180                 | 378,00                  | 449,82                  |
| 150 x 180                 | 340,00                  | 404,60                  |
| 90 x 180                  | 253,00                  | 301,07                  |



## Nr. 59.2

Dichtzaun - Endstückfelder  
mit Holzöl grundiert



| Größe cm<br>Breite / Höhe | € pro Stück<br>o. MwSt. | € pro Stück<br>m. MwSt. |
|---------------------------|-------------------------|-------------------------|
| 90 x 180 / 90             | 264,00                  | 314,16                  |

## Dichtzaun mit Hochbogen



Rahmen 60 x 45 mm, Lamellen 9 x 90 mm.

## Dichtzaun mit Hochbogen mit Holzöl grundiert

Nr. 59.3

| Größe cm<br>Breite / Höhe | € pro Stück<br>o. MwSt. | € pro Stück<br>m. MwSt. |
|---------------------------|-------------------------|-------------------------|
| 180 x 200 / 180           | 495,00                  | 589,05                  |
| 150 x 200 / 180           | 441,00                  | 524,79                  |



## Dichtzaun mit Rankgitter mit Holzöl grundiert

Nr. 59.4

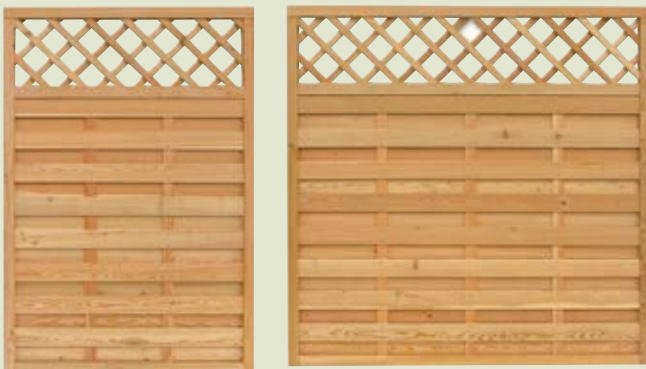

| Größe cm<br>Breite / Höhe | € pro Stück<br>o. MwSt. | € pro Stück<br>m. MwSt. |
|---------------------------|-------------------------|-------------------------|
| 180 x 180                 | 477,00                  | 567,63                  |
| 120 x 180                 | 421,00                  | 500,99                  |

## Dichtzaun mit Rankgitter Endstück mit Holzöl grundiert

Nr. 59.5



| Größe cm<br>Breite / Höhe | € pro Stück<br>o. MwSt. | € pro Stück<br>m. MwSt. |
|---------------------------|-------------------------|-------------------------|
| 180 x 200 / 180           | 327,00                  | 389,13                  |

## Dichtzaun Hoch- und Tiefbogen mit Rankgitter



Rahmen 60 x 45 mm, Lamellen 9 x 90 mm.

### Nr. 59.6 Dichtzaun Hochbogen mit Rankgitter mit Holzöl grundiert



| Größe cm<br>Breite / Höhe | € pro Stück<br>o. MwSt. | € pro Stück<br>m. MwSt. |
|---------------------------|-------------------------|-------------------------|
| 180 x 200 / 180           | 560,00                  | 666,40                  |
| 120 x 200 / 180           | 479,00                  | 570,01                  |

### Nr. 59.7 Dichtzaun Tiefbogen mit Rankgitter mit Holzöl grundiert

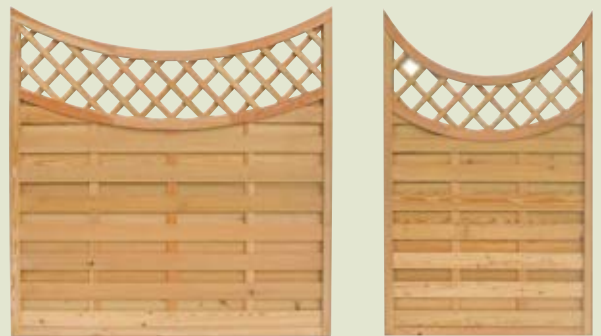

| Größe cm<br>Breite / Höhe | € pro Stück<br>o. MwSt. | € pro Stück<br>m. MwSt. |
|---------------------------|-------------------------|-------------------------|
| 180 x 160 / 180           | 544,00                  | 647,36                  |
| 120 x 160 / 180           | 475,00                  | 565,25                  |

## Rhombusfelder



Rhombusfelder 1,80 x 1,80 m zwischen Lärchensäulen 11,5 x 11,5 cm montiert.

Achtung: Felder sind nur einseitig beplankt. Rückseite mit Leisten verschraubt.

Rhombusfeld-Endstück links ablaufend.  
Bitte bei Bestellung angeben, ob links oder rechts ablaufend.

### Nr. 59.8

### Rhombusfelder mit Holzöl grundiert

| Größe cm<br>Breite / Höhe   | € pro Stück<br>o. MwSt. | € pro Stück<br>m. MwSt. |
|-----------------------------|-------------------------|-------------------------|
| 180 x 180                   | 507,00                  | 603,33                  |
| 120 x 180                   | 418,00                  | 497,42                  |
| 90 x 180                    | 329,00                  | 391,51                  |
| 90 x 180 / 90<br>(Endstück) | 415,00                  | 493,85                  |



## Rankgitter Diagonal



### Rankgitter diagonal mit Holzöl grundiert

Nr. 59.9

| Größe cm<br>Breite / Höhe | € pro Stück<br>o. MwSt. | € pro Stück<br>m. MwSt. |
|---------------------------|-------------------------|-------------------------|
| 180 x 180                 | 430,00                  | 511,70                  |
| 120 x 180                 | 330,00                  | 392,70                  |
| 90 x 180                  | 256,00                  | 304,64                  |
| 60 x 180                  | 208,00                  | 247,52                  |
| 25 x 180                  | 147,00                  | 174,93                  |

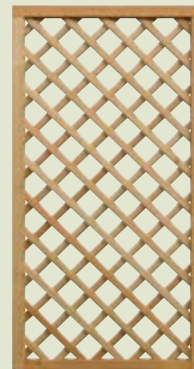
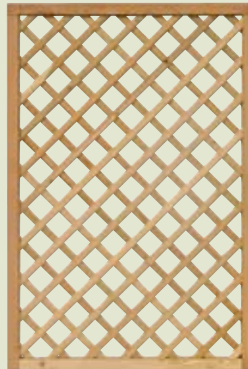
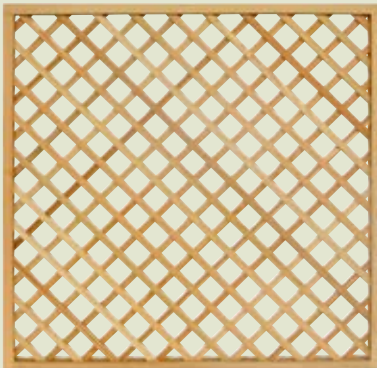

### Rankgitter diagonal Endstück mit Holzöl grundiert

Nr. 59.10

| Größe cm<br>Breite / Höhe | € pro Stück<br>o. MwSt. | € pro Stück<br>m. MwSt. |
|---------------------------|-------------------------|-------------------------|
| 90 x 180 / 90             | 254,00                  | 302,26                  |



### Vierkantpfosten mit Holzöl grundiert aus kernfreiem Lärchenholz oben mit Pyramidenkopf, 95 x 95 mm stark Länge jeweils zuzüglich oberer Pyramide.

Nr. 59.11

| Länge cm | € pro Stück<br>o. MwSt. | € pro Stück<br>m. MwSt. |
|----------|-------------------------|-------------------------|
| 95       | 20,65                   | 24,57                   |
| 185      | 40,54                   | 48,24                   |
| 250      | 55,64                   | 66,21                   |



# Sichtschutzwände und Rankgitter\*

Fertige Elemente aus Fichten- oder Kiefernholz



\*Die Artikel der Seiten 56 und 57 werden nicht in unserem Werk produziert. Grün kesseldruckimprägniert, auf Wunsch braun Aufpreis 10%.

Achtung: Sämtliche Maßangaben der Sichtschutzwände Nr. 60.1 bis 60.7 sind Nennmaße. Effektive Maße sind am Element zu entnehmen.

## Nr. 60.1



### Dichtzaun

gute Qualität, Rahmen 45 x 70 mm, Lamellen 8 x 95 mm, mit Edelstahlschrauben verschraubt

| Größe cm<br>Breite / Höhe | € pro Stück<br>o. MwSt. | € pro Stück<br>m. MwSt. |
|---------------------------|-------------------------|-------------------------|
| 90 x 180                  | 93,90                   | 111,74                  |
| 100 x 180                 | 95,00                   | 113,05                  |
| 180 x 180                 | 115,00                  | 136,85                  |



## Nr. 60.2



### Dichtzaun Rundbogen

gute Qualität, Rahmen 45 x 70 mm, Lamellen 8 x 95 mm, Rundbogen aus Leimholz

| Größe cm<br>Breite / Höhe | € pro Stück<br>o. MwSt. | € pro Stück<br>m. MwSt. |
|---------------------------|-------------------------|-------------------------|
| 180 x 180 / 160           | 184,00                  | 218,96                  |

## Nr. 60.3



### Dichtzaun Rundbogen mit Gitter

gute Qualität, Rahmen 45 x 70 mm, Lamellen 8 x 95 mm, Leisten 12 x 30 mm, Rundbogen aus Leimholz

| Größe cm<br>Breite / Höhe | € pro Stück<br>o. MwSt. | € pro Stück<br>m. MwSt. |
|---------------------------|-------------------------|-------------------------|
| 180 x 180 / 160           | 195,00                  | 232,05                  |

## Nr. 60.4

### Pfosten

75 x 75 mm oder 95 x 95 mm

Länge jeweils zuzüglich oberer Pyramide



| Länge<br>cm       | € pro Stück<br>o. MwSt. | € pro Stück<br>m. MwSt. |
|-------------------|-------------------------|-------------------------|
| <b>75 x 75 mm</b> |                         |                         |
| 185               | 19,11                   | 22,74                   |
| 240               | 23,43                   | 27,88                   |
| <b>95 x 95 mm</b> |                         |                         |
| 165               | 21,96                   | 26,13                   |
| 185               | 23,55                   | 28,02                   |
| 240               | 31,93                   | 38,00                   |

Stärkere Vierkantsäulen siehe Seite 30.  
Eisenschuhe siehe Seiten 36/37.

## Rankgitter

gute Qualität, oben gerade.

Rahmen 45 x 70 mm, Leisten 12 x 30 mm

Nr. 60.5

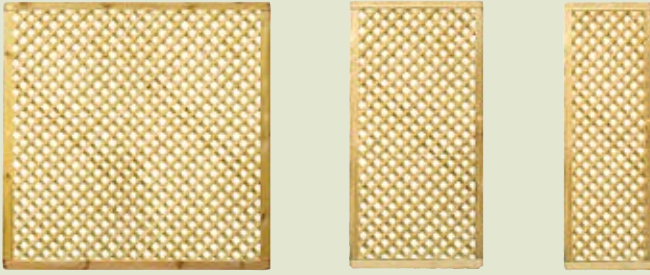

| Größe cm<br>Breite / Höhe | € pro Stück<br>o. MwSt. | € pro Stück<br>m. MwSt. |
|---------------------------|-------------------------|-------------------------|
| 60 x 180                  | 85,00                   | 101,15                  |
| 90 x 180                  | 102,00                  | 121,38                  |
| 180 x 180                 | 139,00                  | 165,41                  |

## V-Beschläge

feuerverzinkt

Nr. 60.6



| € pro Stück<br>o. MwSt. | € pro Stück<br>m. MwSt. |
|-------------------------|-------------------------|
| 1,65                    | 1,96                    |

## Dichtzaun

einfache Ausführung, Rahmen 45 x 45 mm,  
Lamellen 8 x 95 mm, mit Edelstahlschrauben  
verschraubt

Nr. 60.7

| Größe cm<br>Breite / Höhe | € pro Stück<br>o. MwSt. | € pro Stück<br>m. MwSt. |
|---------------------------|-------------------------|-------------------------|
| 90 x 180                  | 64,00                   | 76,16                   |
| 100 x 180                 | 64,00                   | 76,16                   |
| 150 x 180                 | 66,00                   | 78,54                   |
| 180 x 180                 | 70,50                   | 83,90                   |



## Zaungabionen

Nr. 61

Wir liefern Zaungabionen aus Zink-Aluminium beschichtetem Stahldraht (Ø 6 mm), Seitenteile Ø 8/9 mm, Deckelmatten Ø 4,5 mm. Die Gabionen sind 23 cm oder 18 cm tief und in Breiten von 60 – 200 cm in 20 cm-Schritten und in den Höhen 100 cm, 150 cm und 200 cm lieferbar. Andere Größen, Tiefen oder Formen wie z.B. Quadersäulen, Rundsäulen usw. sind ebenfalls möglich.

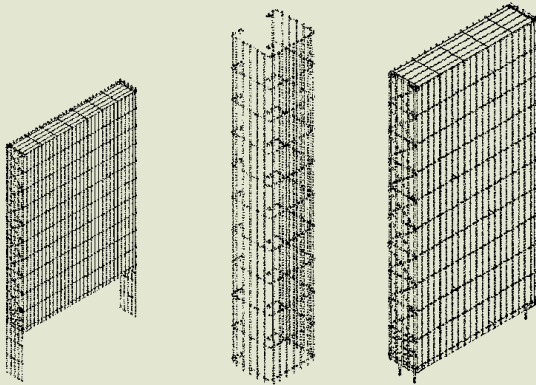

Zur Befestigung in Punktfundamenten

Zur Befestigung auf Betonwand



Zaungabionen mit Lärchen-Rhombuslattenzaun kombiniert.  
Auf Maß gefertigt.

Schicken Sie uns Ihre Grundskizze, wir erstellen Ihnen gerne ein Angebot für Steingabionen ganz auf Ihr Bauvorhaben abgestimmt.

Nr. 62

## Rundholzpalisaden

aus Fichtenstangenholz, zylindrisch gefräst, beide Seiten gefast, absolut gleichmäßige Oberfläche, werden nach der Bearbeitung bis zur Imprägnierreife von ca. 25 – 30% Holzfeuchte luft- oder trockenkammergetrocknet. Grün kesseldruckimprägniert, auf Wunsch braun 8% Aufpreis.



Kesseldruckimprägnierte Hölzer bekommen im Laufe der Jahre einen angenehmen gräulichen Farbton



Sämtliche Palisaden werden bis zur Rissbildung getrocknet und nach der Kesseldruckimprägnierung unter Dach gelagert

| ø mm                | Länge cm | € pro Stück o. MwSt. | € pro Stück m. MwSt. |
|---------------------|----------|----------------------|----------------------|
| 90                  | 30       | 2,09                 | 2,49                 |
|                     | 40       | 2,31                 | 2,75                 |
|                     | 60       | 2,69                 | 3,20                 |
|                     | 80       | 3,63                 | 4,32                 |
|                     | 100      | 4,50                 | 5,36                 |
|                     | 120      | 5,71                 | 6,79                 |
|                     | 150      | 7,25                 | 8,63                 |
|                     | 200      | 9,45                 | 11,25                |
|                     | 250      | 12,79                | 15,22                |
| 110                 | 40       | 3,51                 | 4,18                 |
|                     | 60       | 3,79                 | 4,51                 |
|                     | 80       | 5,27                 | 6,27                 |
|                     | 100      | 6,38                 | 7,59                 |
|                     | 120      | 7,80                 | 9,28                 |
|                     | 150      | 9,66                 | 11,50                |
|                     | 200      | 12,84                | 15,28                |
|                     | 250      | 15,91                | 18,93                |
|                     | 130      | 40                   | 4,11                 |
| 60                  |          | 5,43                 | 6,46                 |
| 80                  |          | 7,14                 | 8,50                 |
| 100                 |          | 8,84                 | 10,52                |
| 120                 |          | 10,88                | 12,95                |
| 150                 |          | 13,34                | 15,87                |
| 200                 |          | 17,67                | 21,03                |
| 250                 |          | 22,06                | 26,25                |
| ab 300 cm Länge lfm |          | 9,50                 | 11,31                |

| ø mm                | Länge cm            | € pro Stück o. MwSt. | € pro Stück m. MwSt. |        |       |
|---------------------|---------------------|----------------------|----------------------|--------|-------|
| 160                 | 40                  | 5,25                 | 6,25                 |        |       |
|                     | 60                  | 7,87                 | 9,37                 |        |       |
|                     | 80                  | 10,93                | 13,01                |        |       |
|                     | 100                 | 13,34                | 15,87                |        |       |
|                     | 120                 | 15,90                | 18,92                |        |       |
|                     | 150                 | 19,87                | 23,65                |        |       |
|                     | 200                 | 24,15                | 28,74                |        |       |
|                     | 250                 | 34,76                | 41,36                |        |       |
|                     | ab 300 cm Länge lfm |                      | 14,19                | 16,89  |       |
|                     | 180                 | 40                   | 7,28                 | 8,66   |       |
|                     |                     | 60                   | 10,76                | 12,80  |       |
|                     |                     | 80                   | 14,03                | 16,70  |       |
| 100                 |                     | 17,46                | 20,78                |        |       |
| 120                 |                     | 21,69                | 25,81                |        |       |
| 150                 |                     | 26,56                | 31,61                |        |       |
| 200                 |                     | 36,05                | 42,90                |        |       |
| 250                 |                     | 46,70                | 55,57                |        |       |
| ab 300 cm Länge lfm |                     | 18,64                | 22,18                |        |       |
| 200                 |                     | 60                   | 12,85                | 15,29  |       |
|                     |                     | 80                   | 17,09                | 20,34  |       |
|                     |                     | 100                  | 21,37                | 25,43  |       |
|                     | 120                 | 25,66                | 30,54                |        |       |
|                     | 150                 | 31,60                | 37,60                |        |       |
|                     | 200                 | 42,21                | 50,23                |        |       |
|                     | 250                 | 52,81                | 62,84                |        |       |
|                     | ab 300 cm Länge lfm |                      | 22,33                | 26,57  |       |
|                     | 240                 | 100                  | 32,19                | 38,31  |       |
|                     |                     | 120                  | 38,61                | 45,95  |       |
|                     |                     | 150                  | 47,57                | 56,61  |       |
|                     |                     | 200                  | 63,25                | 75,27  |       |
| 250                 |                     | 79,27                | 94,33                |        |       |
| ab 300 cm Länge lfm |                     | 32,62                | 38,82                |        |       |
| 280                 |                     | 100                  | 43,70                | 52,00  |       |
|                     |                     | 150                  | 64,86                | 77,18  |       |
|                     |                     | 200                  | 86,28                | 102,67 |       |
|                     |                     | 250                  | 108,14               | 128,69 |       |
|                     |                     | ab 300 cm Länge lfm  |                      | 44,24  | 52,65 |

Um die Haltbarkeit zu erhöhen, sollte beim Einbau folgendes beachtet werden: erst Palisaden auf Riesel setzen, Noppenfolie anbringen und dann erst Beton einbauen.

## Rundholzpalisaden gespitzt

aus Fichtenstangenholz, zylindrisch gefräst, oben angefasst, für Beeteinfassungen und Umrandungen, grün kesseldruckimprägniert, auf Wunsch braun 8% Aufpreis.

|       | Ø mm | Länge cm | € pro Stück |          |
|-------|------|----------|-------------|----------|
|       |      |          | o. MwSt.    | m. MwSt. |
| 55-60 |      | 30       | 1,22        | 1,45     |
|       |      | 40       | 1,42        | 1,69     |
|       |      | 60       | 1,81        | 2,15     |
| 75    |      | 30       | 2,04        | 2,43     |
|       |      | 40       | 2,14        | 2,55     |
|       |      | 50       | 2,42        | 2,88     |
|       |      | 60       | 2,79        | 3,32     |
|       |      | 80       | 3,51        | 4,18     |
| 90    |      | 30       | 2,31        | 2,75     |
|       |      | 40       | 2,47        | 2,94     |
|       |      | 50       | 2,79        | 3,32     |
|       |      | 60       | 3,13        | 3,72     |
|       |      | 80       | 4,78        | 5,69     |
|       | 100  | 5,77     | 6,87        |          |

|     | Ø mm | Länge cm | € pro Stück |          |
|-----|------|----------|-------------|----------|
|     |      |          | o. MwSt.    | m. MwSt. |
| 110 |      | 40       | 3,79        | 4,51     |
|     |      | 50       | 4,01        | 4,77     |
|     |      | 60       | 4,61        | 5,49     |
|     |      | 80       | 6,48        | 7,71     |
|     |      | 100      | 7,57        | 9,01     |

Aus kerngetrennten Lärchenhölzern, zylindrisch gefräst, oben angefasst.

|    | Ø mm | Länge cm | € pro Stück |          |
|----|------|----------|-------------|----------|
|    |      |          | o. MwSt.    | m. MwSt. |
| 55 |      | 30       | 1,63        | 1,94     |
|    |      | 40       | 1,91        | 2,27     |
|    |      | 50       | 2,49        | 2,96     |
| 65 |      | 30       | 2,17        | 2,58     |
|    |      | 40       | 2,56        | 3,05     |
|    |      | 50       | 2,94        | 3,50     |
|    |      | 60       | 3,32        | 3,95     |



## Halbholzpalisaden/Halbhölzer

Zylindrisch gefräst, bis 2 m Länge

Längen: 0,50 m, 0,75 m, 1 m, 1,25 m, 1,50 m, 2 m, 3 m, 4 m, 5 m

| Ø mm | Fichte grün imprägniert |                | Lärche natur   |                |
|------|-------------------------|----------------|----------------|----------------|
|      | € lfm o. MwSt.          | € lfm m. MwSt. | € lfm o. MwSt. | € lfm m. MwSt. |
| 95   | 3,76                    | 4,47           | 5,65           | 6,72           |
| 110  | 5,49                    | 6,53           | 7,30           | 8,69           |
| 130  | 6,72                    | 8,00           | 9,06           | 10,78          |
| 160  | 9,75                    | 11,60          | 11,61          | 13,82          |

| Ø mm | Fichte grün imprägniert |                | Lärche natur   |                |
|------|-------------------------|----------------|----------------|----------------|
|      | € lfm o. MwSt.          | € lfm m. MwSt. | € lfm o. MwSt. | € lfm m. MwSt. |
| 180  | 12,79                   | 15,22          | 16,89          | 20,10          |
| 200  | 14,29                   | 17,01          | 18,97          | 22,57          |
| 240  | 20,68                   | 24,61          | 27,18          | 32,34          |
| 280  | 28,09                   | 33,43          | 38,27          | 45,54          |

Fichte braun imprägniert Aufpreis + 8%, Lärche braun oder grün imprägniert Aufpreis + 15%



## Rundhölzer/Palisaden ungleich geschält, Fichte kesseldruckimprägniert

Fichte grün kesseldruckimprägniert, auf Wunsch braun 8% Aufpreis.

Längen: 3 m, 4 m und 5 m

| Ø mm      | € lfm    |          |
|-----------|----------|----------|
|           | o. MwSt. | m. MwSt. |
| 300 - 350 | 62,10    | 73,90    |
| 350 - 400 | 79,50    | 94,61    |
| 400 - 450 | 106,00   | 126,14   |
| 450 - 500 | 131,90   | 156,96   |
| 500 - 600 | 171,30   | 203,85   |

Siehe auch Seite 60, gefräste Fichtenrundhölzer.



## Rundhölzer/Palisaden ungleich geschält, Lärche natur

Längen: 3 m, 4 m und 5 m

| Ø mm      | € lfm    |          |
|-----------|----------|----------|
|           | o. MwSt. | m. MwSt. |
| 300 - 350 | 87,70    | 104,36   |
| 350 - 400 | 112,20   | 133,52   |
| 400 - 450 | 149,50   | 177,91   |
| 450 - 500 | 186,10   | 221,46   |
| 500 - 600 | 239,40   | 284,89   |

Siehe auch Seite 61, gefräste Lärchenrundhölzer.  
Eichenrundhölzer ungleich geschält auf Anfrage.



## Konstruktionsrundhölzer

aus Fichtenstangenholz, zylindrisch gefräst, für Schaukeln, Pergolen, Rammpfähle und sonstige Rundholzkonstruktionen, grün kesseldruckimprägniert, auf Wunsch braun 8% Aufpreis.



Lange Rundhölzer gestapelt zum Trocknen

### Spitzen der Rundhölzer

| Ø mm      | € pro Stück o. MwSt. | € pro Stück m. MwSt. |
|-----------|----------------------|----------------------|
| 130 + 160 | 3,45                 | 4,11                 |
| 180 + 200 | 4,65                 | 5,53                 |
| 240 + 280 | 6,75                 | 8,03                 |

Längen: 2,00 m, 2,50 m und 3,00 m

| Ø mm | € pro lfm o. MwSt. | € pro lfm m. MwSt. |
|------|--------------------|--------------------|
| 45   | 1,80               | 2,14               |
| 55   | 2,50               | 2,98               |
| 65   | 3,40               | 4,05               |
| 75   | 4,20               | 5,00               |

Längen: 3 m, 3,5 m, 4 m, 5 m, 6 m, 7 m, 8 m, 9 m, 10 m und 12 m  
Längen jeweils zuzüglich Übermaß, genauer Zuschnitt 10% Aufpreis.  
Die langen Hölzer sind teilweise mit Entspannungsschnitt.  
Teilweise lagernd.

| Ø mm | Länge m  | € pro lfm o. MwSt. | € pro lfm m. MwSt. |
|------|----------|--------------------|--------------------|
| 90   | bis 5    | 5,40               | 6,43               |
|      | bis 5    | 7,40               | 8,81               |
| 110  | 6        | 7,90               | 9,40               |
|      | bis 5    | 9,30               | 11,07              |
| 130  | 6 + 7    | 10,00              | 11,90              |
|      | 8, 9, 10 | 10,70              | 12,73              |
| 160  | bis 5    | 13,50              | 16,07              |
|      | 6 + 7    | 14,60              | 17,37              |
| 180  | 8, 9, 10 | 15,60              | 18,56              |
|      | bis 5    | 17,80              | 21,18              |
| 200  | 6 + 7    | 19,20              | 22,85              |
|      | 8, 9, 10 | 20,50              | 24,40              |
| 240  | 12       | 23,70              | 28,20              |
|      | bis 5    | 21,20              | 25,23              |
| 280  | 6 + 7    | 22,90              | 27,25              |
|      | 8, 9, 10 | 24,50              | 29,16              |
| 300  | bis 5    | 31,60              | 37,60              |
|      | 6 + 7    | 34,40              | 40,94              |
| 300  | 8, 9, 10 | 36,70              | 43,67              |
|      | 12       | 42,30              | 50,34              |
| 300  | bis 5    | 42,20              | 50,22              |
|      | 6 + 7    | 45,90              | 54,62              |
| 300  | 8, 9, 10 | 48,90              | 58,19              |
|      | 12       | 56,70              | 67,47              |
| 300  | bis 5    | 50,80              | 60,45              |
|      | 6 + 7    | 56,70              | 67,47              |
| 300  | 8, 9, 10 | 59,00              | 70,21              |
|      | 12       | 68,30              | 81,28              |

## Nr. 67.1

### Fichten- und Tannenrundhölzer mit Nut und Feder und Überhöhung.

Ideal für Böschungsabsicherungen und Einfassungen. Getrocknet grün kesseldruckimprägniert.

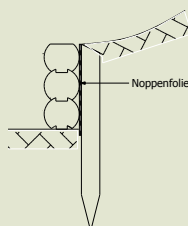

Längen von 2 m bis 7 m.

Achtung! Es sind nicht immer alle Längen am Lager.  
Es müssen die zum Zeitpunkt der Bestellung vorrätigen Längen abgenommen werden.

| Ø mm | € pro lfm o. MwSt. | € pro lfm m. MwSt. |
|------|--------------------|--------------------|
| 110  | 7,30               | 8,69               |
| 160  | 13,05              | 15,53              |
| 210  | 20,40              | 24,28              |
| 250  | 30,40              | 36,18              |

## Lärchenrundhölzer und Palisaden

zylindrisch gefräst, natur, für Brücken, Rammpfähle und sonstige Rundholzkonstruktionen. Der Rohholzdurchmesser wird wesentlich stärker gewählt als der Fertigdurchmesser, dadurch ist das Rundholz weitgehend splintfrei.

Längen der Palisaden: 0,50 m, 0,75 m, 1 m, 1,25 m, 1,50 m, 2 m und 3 m

Längen der Rundhölzer: 3 m, 4 m, 5 m, 6 m, 7 m, 8 m, 9 m, 10 m, 11 m, 12 m, 13 m, 14 m und 15 m

Längen der Rundhölzer jeweils zuzüglich Übermaß, genauer Zuschnitt 10% Aufpreis. Teilweise lagernd.

| Ø mm | Länge m    | € pro lfm o. MwSt. | € pro lfm m. MwSt. |
|------|------------|--------------------|--------------------|
| 90   | bis 5      | 7,78               | 9,26               |
| 110  | bis 5      | 10,20              | 12,14              |
| 130  | bis 5      | 12,90              | 15,35              |
|      | 6 + 7      | 14,03              | 16,70              |
| 160  | bis 5      | 18,93              | 22,53              |
|      | 6 + 7      | 20,40              | 24,28              |
| 180  | bis 5      | 24,80              | 29,51              |
|      | 6 + 7      | 27,12              | 32,27              |
|      | 8, 9, 10   | 30,35              | 36,12              |
| 200  | bis 5      | 29,50              | 35,11              |
|      | 6 + 7      | 32,35              | 38,50              |
|      | 8, 9, 10   | 36,10              | 42,96              |
| 240  | bis 5      | 42,40              | 50,46              |
|      | 6 + 7      | 46,35              | 55,16              |
|      | 8, 9, 10   | 52,05              | 61,94              |
|      | 11, 12, 13 | 57,50              | 68,43              |
| 280  | bis 5      | 57,45              | 68,37              |
|      | 6 + 7      | 62,90              | 74,85              |
|      | 8, 9, 10   | 70,45              | 83,84              |
|      | 11, 12, 13 | 76,30              | 90,80              |
| 300  | 14 + 15    | 85,50              | 101,75             |
|      | bis 5      | 66,00              | 78,54              |
|      | 6 + 7      | 72,30              | 86,04              |
|      | 8, 9, 10   | 80,90              | 96,27              |
| 300  | 11, 12, 13 | 89,95              | 107,04             |
|      | 14 + 15    | 98,10              | 116,74             |



Spitzen der Rundhölzer

| Ø mm      | € pro Stück o. MwSt. | € pro Stück m. MwSt. |
|-----------|----------------------|----------------------|
| 130 + 160 | 4,00                 | 4,76                 |
| 180 + 200 | 5,30                 | 6,31                 |
| 240 + 280 | 7,85                 | 9,34                 |

Grün oder braun kesseldruckimprägniert 15% Aufpreis.

## Lärchenrundhölzer, Palisaden und Pfähle kernfrei

aus kerngetrennten Vierkanthölzern gefräst, im Prinzip splintfrei, natur, nicht immer lagernd.

Längen der Palisaden: 1 m, 1,50 m, 2 m und 3 m

Längen der Rundhölzer: 3 m, 4 m, 5 m und 6 m

Längen der Rundhölzer jeweils zuzüglich Übermaß, genauer Zuschnitt 10% Aufpreis.

| Rundhölzer |         |                    |                    |
|------------|---------|--------------------|--------------------|
| Ø mm       | Länge m | € pro lfm o. MwSt. | € pro lfm m. MwSt. |
| 45         | bis 5   | 2,80               | 3,33               |
| 55         | bis 5   | 3,90               | 4,64               |
| 65         | bis 5   | 5,30               | 6,31               |
| 75         | bis 5   | 6,90               | 8,21               |
| 90         | bis 5   | 10,50              | 12,50              |
| 110        | bis 5   | 14,90              | 17,73              |
|            | 6       | 15,20              | 18,09              |
| 130        | bis 5   | 19,10              | 22,73              |
|            | 6       | 19,70              | 23,44              |
| 160        | bis 5   | 33,80              | 40,22              |
|            | 6       | 35,00              | 41,65              |

Lärchenrundhölzer gefräst aus kerngetrennten Vierkanthölzern haben meist nur leichte Risse. Auf Wunsch grün oder braun kesseldruckimprägniert 15% Aufpreis.

Andere Durchmesser und Längen auf Anfrage.



Längen der Pfähle: 1 m, 1,50 m, 2 m, 2,5m und 3 m.

| Pfähle |                    |                    |
|--------|--------------------|--------------------|
| Ø mm   | € pro lfm o. MwSt. | € pro lfm m. MwSt. |
| 45     | 3,10               | 3,69               |
| 55     | 4,30               | 5,12               |
| 65     | 5,70               | 6,78               |
| 75     | 7,60               | 9,04               |
| 90     | 11,10              | 13,21              |
| 110    | 16,40              | 19,52              |
| 130    | 20,80              | 24,75              |
| 160    | 35,70              | 42,48              |

## Eichenrundhölzer

zylindrisch gefräst, natur, für Ramppfähle, Stege, Brücken, Zäune und sonstige Konstruktionen. Weitgehend splintfrei.

Längen: 1 m, 1,5 m, 2 m, 2,5 m, 3 m, 4 m, 5 m, 6 m, 7 m, 8 m, 9 m, 10 m, 11 m, 12 m, 13 m und 14 m

Längen der Rundhölzer jeweils zuzüglich Übermaß, genauer Zuschnitt 10% Aufpreis.

Teilweise lagernd.



| Ø mm | Länge m    | € pro lfm o. MwSt. | € pro lfm m. MwSt. |
|------|------------|--------------------|--------------------|
| 110  | bis 5      | 18,60              | 22,13              |
| 130  | bis 5      | 23,40              | 27,85              |
|      | 6 + 7      | 25,90              | 30,82              |
| 160  | bis 5      | 34,00              | 40,46              |
|      | 6 + 7      | 37,60              | 44,74              |
|      | 8 + 9      | 39,70              | 47,24              |
| 180  | bis 5      | 43,10              | 51,29              |
|      | 6 + 7      | 46,80              | 55,69              |
|      | 8 + 9      | 49,30              | 58,67              |
| 200  | 10, 11, 12 | 53,50              | 63,67              |
|      | bis 5      | 52,30              | 62,24              |
|      | 6 + 7      | 58,00              | 69,02              |
|      | 8 + 9      | 61,00              | 72,59              |
|      | 10, 11, 12 | 68,00              | 80,92              |

| Ø mm | Länge m    | € pro lfm o. MwSt. | € pro lfm m. MwSt. |
|------|------------|--------------------|--------------------|
| 240  | bis 5      | 78,80              | 93,77              |
|      | 6 + 7      | 87,20              | 103,77             |
|      | 8 + 9      | 92,90              | 110,55             |
|      | 10, 11, 12 | 103,00             | 122,57             |
| 280  | bis 5      | 114,00             | 135,66             |
|      | 6 + 7      | 124,40             | 148,04             |
|      | 8 + 9      | 132,50             | 157,68             |
|      | 10, 11, 12 | 151,40             | 180,17             |
| 300  | bis 5      | 133,30             | 158,63             |
|      | 6 + 7      | 146,60             | 174,45             |
|      | 8 + 9      | 158,80             | 188,97             |
|      | 10, 11, 12 | 181,10             | 215,51             |

Grün kesseldruckimprägniert Aufpreis 15%.

**Ramppfähle** verfaulen an der Wasserlinie und bis ca. 50 cm darüber. Bei Ramppfählen mit Splintholzanteil an der Wasseroberfläche zieht das Wasser im Holz viel weiter nach oben als bei gefrästen Kernholzpfählen.

Daher kann bei splintfreien Rammholzpfählen ein deutlich späterer Schadenseintritt erwartet werden.

Ebenso sollte das Hirnholz der Ramppfähle mit einem Blech abgedeckt oder mindestens mit einem Hirnholzschutz eingewachst werden.

### Spitzen der Rundhölzer

| Ø mm      | € pro Stück o. MwSt. | € pro Stück m. MwSt. |
|-----------|----------------------|----------------------|
| 110       | 3,05                 | 3,63                 |
| 130 + 160 | 4,65                 | 5,53                 |
| 180 + 200 | 5,95                 | 7,08                 |
| 240 - 300 | 9,10                 | 10,83                |



Eichenramppfähle zylindrisch gefräst, 280 mm Ø, im Chiemsee verbaut.

## Robinienrundhölzer/Akazien

entsplintet, geschliffen, natur, für Umrandungen, Sandkasteneinfassungen, Spielgeräte und sonstige Konstruktionen.

Längen der Rundhölzer 3,00 m, 4,00 m und 5,00 m.

Längen jeweils zuzüglich Übermaß, genauer Zuschnitt 10% Aufpreis.

| Ø mm      | € pro lfm o. MwSt. | € pro lfm m. MwSt. |
|-----------|--------------------|--------------------|
| 100 - 140 | 16,40              | 19,52              |
| 140 - 180 | 24,70              | 29,39              |
| 180 - 220 | 36,20              | 43,08              |
| 240 - 320 | 76,80              | 91,39              |



Nr. 70

## Straßenbegrenzungspfähle, Markierungspfähle

Für Gemeinden, Städte, Verwaltungen und sonstige Anforderungen

### Straßenleitpfähle

zylindrisch gefräst aus Fichtenstangenholz, luft- oder trockenkammergetrocknet, grün oder braun kesseldruckimprägniert, mit stabiler Kunststoffkappe, schwarz-weiß lackiert.

| Ø mm | Länge cm | € pro Stück o. MwSt. | € pro Stück m. MwSt. |
|------|----------|----------------------|----------------------|
| 90   | 125      | 15,90                | 18,92                |

Nr. 71.1



### Schneezeichen

zylindrisch gefräst aus Fichtenstangenholz mit sehr glatter Oberfläche, luft- oder trockenkammergetrocknet, kesseldruckimprägniert und nachgetrocknet. Einmal signalgelb und einmal schwarz lackiert mit umweltfreundlichen Lacken.

| Ø mm | Länge cm | € pro Stück o. MwSt. | € pro Stück m. MwSt. |
|------|----------|----------------------|----------------------|
| 50   | 125      | 4,50                 | 5,36                 |
| 50   | 150      | 5,20                 | 6,19                 |
| 50   | 200      | 6,30                 | 7,50                 |
| 50   | 220      | 6,70                 | 7,97                 |
| 50   | 250      | 7,40                 | 8,81                 |
| 50   | 300      | 9,80                 | 11,66                |

Nr. 71.3



### Scotchlite-Reflektoren

bestehend aus einem langen und zwei runden Reflektoren gewölbt und vorgebohrt.

| € pro Set o. MwSt. | € pro Set m. MwSt. |
|--------------------|--------------------|
| 6,18               | 7,35               |



Nur Reflektoren, ohne Kappe

Nr. 71.2

Pistenmarkierungsstangen auf Anfrage.

## Pfähle

aus Fichtenstangenholz unten angespitzt, oben angefast, zylindrisch gefräst, für Pflanzungen, Weidezäune usw.



### Nr. 72.1

Fichte natur

| ø mm | Länge cm | € pro Stück o. MwSt. | € pro Stück m. MwSt. |
|------|----------|----------------------|----------------------|
| 45   | 50       | 1,65                 | 1,96                 |
|      | 80       | 1,81                 | 2,15                 |
|      | 100      | 1,92                 | 2,28                 |
|      | 125      | 2,04                 | 2,43                 |
|      | 150      | 2,64                 | 3,14                 |
|      | 200      | 3,23                 | 3,84                 |
|      | 225      | 4,11                 | 4,89                 |
| 55   | 100      | 2,74                 | 3,26                 |
|      | 125      | 3,18                 | 3,78                 |
|      | 150      | 3,46                 | 4,12                 |
|      | 200      | 4,55                 | 5,41                 |
|      | 250      | 5,38                 | 6,40                 |
|      | 300      | 6,92                 | 8,23                 |
|      | 350      | 8,55                 | 10,26                |
| 65   | 250      | 6,55                 | 7,79                 |
|      | 300      | 7,90                 | 9,40                 |
|      | 80       | 3,74                 | 4,45                 |
|      | 100      | 4,11                 | 4,89                 |
|      | 125      | 4,45                 | 5,30                 |
|      | 150      | 4,88                 | 5,81                 |
|      | 165      | 5,27                 | 6,27                 |
| 75   | 175      | 5,82                 | 6,93                 |
|      | 200      | 6,48                 | 7,71                 |
|      | 250      | 7,96                 | 9,47                 |
|      | 300      | 9,50                 | 11,31                |
|      | 350      | 11,80                | 14,04                |
|      | 400      | 14,21                | 16,91                |
|      | 200      | 9,01                 | 10,72                |
| 90   | 250      | 11,08                | 13,19                |
|      | 300      | 12,40                | 14,76                |
|      | 350      | 15,16                | 18,04                |
|      | 400      | 17,79                | 21,17                |
| 110  | 500      | 26,79                | 31,88                |

### Nr. 72.2

Fichte, grün kesseldruckimprägniert

| ø mm | Länge cm | € pro Stück o. MwSt. | € pro Stück m. MwSt. |
|------|----------|----------------------|----------------------|
| 55   | 150      | 3,84                 | 4,57                 |
|      | 200      | 5,00                 | 5,95                 |
|      | 250      | 6,05                 | 7,20                 |
| 65   | 250      | 7,60                 | 9,04                 |
|      | 300      | 9,20                 | 10,95                |
|      | 80       | 4,23                 | 5,03                 |
| 75   | 100      | 4,67                 | 5,56                 |
|      | 125      | 5,11                 | 6,08                 |
|      | 150      | 5,65                 | 6,72                 |
|      | 165      | 6,20                 | 7,38                 |
|      | 175      | 6,75                 | 8,03                 |
|      | 200      | 7,57                 | 9,01                 |
|      | 250      | 9,28                 | 11,04                |
|      | 300      | 11,08                | 13,19                |
|      | 350      | 13,67                | 16,27                |
|      | 400      | 16,36                | 19,47                |
| 90   | 200      | 10,54                | 12,54                |
|      | 250      | 13,02                | 15,49                |
|      | 300      | 14,61                | 17,39                |
|      | 350      | 18,55                | 22,07                |
| 110  | 500      | 32,61                | 38,81                |

Lärchenpfähle siehe Seite 31 und 61.

## Nr. 73

### Schneefangstangen

aus Fichtenstangenholz gefräst, grün kesseldruckimprägniert. Längen jeweils zuzüglich Übermaß, genauer Zuschnitt 10% Aufpreis.



Längen 3 m, 3,5 m, 4 m und 5 m

| ø mm | € pro lfm o. MwSt. | € pro lfm m. MwSt. |
|------|--------------------|--------------------|
| 110  | 7,40               | 8,81               |
| 130  | 9,30               | 11,07              |

Länge 6 m

| ø mm | € pro lfm o. MwSt. | € pro lfm m. MwSt. |
|------|--------------------|--------------------|
| 110  | 7,92               | 9,42               |
| 130  | 10,00              | 11,90              |

Lärchenrundhölzer siehe Seite 61.

## Fahnenstangen

aus Fichtenstangenholz zylindrisch-konisch gefräst, saubere glatte Oberfläche.

|                 | ∅ mm<br>am Fuß | € pro lfm<br>o. MwSt. | € pro lfm<br>m. MwSt. |
|-----------------|----------------|-----------------------|-----------------------|
| Länge 5 - 7 m   | 70 - 80        | 7,92                  | 9,42                  |
|                 | 90 - 100       | 10,45                 | 12,44                 |
| Länge 8 - 9 m   | 90 - 100       | 13,78                 | 16,40                 |
|                 | 110 - 120      | 17,00                 | 20,23                 |
| Länge 10 - 12 m | 120            | 18,74                 | 22,30                 |
| Länge 12 - 14 m | 140            | 25,39                 | 30,21                 |

Eisenschuhe siehe Seiten 36/37.

## Fahnenstangenzubehör

|                      | € pro Stück<br>MwSt. | € pro Stück<br>m. MwSt. |
|----------------------|----------------------|-------------------------|
| Perlenseil, pro lfm  | 1,70                 | 2,02                    |
| Umlenkrolle          | 17,80                | 21,18                   |
| Griff zum Befestigen | 6,05                 | 7,20                    |
| Kugel                | 20,95                | 24,93                   |
| Kugel-Montage        | 18,75                | 22,31                   |



## Holzdachrinnen

aus Fichtenstangenholz, zylindrisch gefräst, grün kesseldruckimprägniert.

| Länge<br>m                         | Außenmaß 110 mm ∅     |                       | Außenmaß 130 mm ∅     |                       |
|------------------------------------|-----------------------|-----------------------|-----------------------|-----------------------|
|                                    | € pro lfm<br>o. MwSt. | € pro lfm<br>m. MwSt. | € pro lfm<br>o. MwSt. | € pro lfm<br>m. MwSt. |
| bis 6                              | 15,05                 | 17,91                 | 22,95                 | 27,31                 |
| 6 - 7                              | 16,70                 | 19,87                 | 25,65                 | 30,52                 |
| 8 - 10                             | 19,45                 | 23,15                 | 28,90                 | 34,39                 |
| Rundkopf                           | 12,30                 | 14,64                 | 13,74                 | 16,34                 |
| Stoßvorbereitung<br>einschl. Dübel |                       |                       | 23,58                 | 28,05                 |

| Länge<br>m                         | Außenmaß 160 mm ∅     |                       | Außenmaß 210 mm ∅     |                       |
|------------------------------------|-----------------------|-----------------------|-----------------------|-----------------------|
|                                    | € pro lfm<br>o. MwSt. | € pro lfm<br>m. MwSt. | € pro lfm<br>o. MwSt. | € pro lfm<br>m. MwSt. |
| bis 6                              | 32,62                 | 38,82                 | 54,18                 | 64,47                 |
| 6 - 7                              | 35,94                 | 42,77                 | 60,92                 | 72,49                 |
| 8 - 10                             | 41,96                 | 49,93                 | 69,01                 | 82,12                 |
| Rundkopf                           | 16,50                 | 19,64                 | 21,94                 | 26,10                 |
| Stoßvorbereitung<br>einschl. Dübel | 31,57                 | 37,57                 | 47,10                 | 56,05                 |

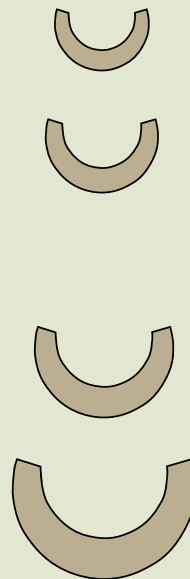

## Dachrinnenhaken

feuerverzinkt

|                  | € pro Stück<br>o. MwSt. | € pro Stück<br>m. MwSt. |
|------------------|-------------------------|-------------------------|
| für 110 mm Rinne | 21,73                   | 25,86                   |
| für 130 mm Rinne | 24,29                   | 28,91                   |
| für 160 mm Rinne | 31,98                   | 38,06                   |
| für 210 mm Rinne | 55,76                   | 66,35                   |



# Rundholzgeländer und Koppelzäune, Handlauf

aus Fichtenstangenholz zylindrisch gefräst, grün oder braun kesseldruckimprägniert oder Lärche natur für Absturzsicherungen, Wegabgrenzungen, Weideeinzäunungen und sonstige Abtrennungen.

## Nr. 76.1



## Koppelzaun

bestehend aus Pfählen zum Einschlagen, 11 cm  $\varnothing$  oder 13 cm  $\varnothing$  und Halbrundstangen 9,5 cm  $\varnothing$  oder 11 cm  $\varnothing$

| Pfähle<br>$\varnothing$<br>mm | Länge cm<br>bis | Fichte imprägniert      |                         | Lärche natur            |                         |
|-------------------------------|-----------------|-------------------------|-------------------------|-------------------------|-------------------------|
|                               |                 | € pro Stück<br>o. MwSt. | € pro Stück<br>m. MwSt. | € pro Stück<br>o. MwSt. | € pro Stück<br>m. MwSt. |
| 110                           | 150             | 10,38                   | 12,35                   | 14,30                   | 17,02                   |
| 110                           | 175             | 12,13                   | 14,43                   | 16,89                   | 20,10                   |
| 110                           | 200             | 13,95                   | 16,60                   | 18,12                   | 21,56                   |
| 110                           | 250             | 17,23                   | 20,50                   | 22,51                   | 26,79                   |
| 130                           | 150             | 14,94                   | 17,78                   | 19,91                   | 23,69                   |
| 130                           | 175             | 17,62                   | 20,97                   | 22,98                   | 27,35                   |
| 130                           | 200             | 19,99                   | 23,79                   | 26,38                   | 31,39                   |
| 130                           | 250             | 24,70                   | 29,39                   | 31,61                   | 37,62                   |

Halbrundstangen siehe Seite 67, Nr. 76.5.

## Nr. 76.2



## Rundholzgeländer mit Knieholm

Geländersteher mit unterer Ausfräsung für Eisenschuh und oberer halbrunder Ausfräsung zur Aufnahme eines Rundholzes.

| Geländersteher<br>$\varnothing$<br>mm | Länge cm<br>bis | Fichte imprägniert      |                         | Lärche natur            |                         |
|---------------------------------------|-----------------|-------------------------|-------------------------|-------------------------|-------------------------|
|                                       |                 | € pro Stück<br>o. MwSt. | € pro Stück<br>m. MwSt. | € pro Stück<br>o. MwSt. | € pro Stück<br>m. MwSt. |
| 110                                   | 80              | 23,33                   | 27,76                   | 25,80                   | 30,70                   |
| 110                                   | 100             | 24,38                   | 29,01                   | 27,73                   | 33,00                   |
| 110                                   | 120             | 25,70                   | 30,58                   | 30,09                   | 35,81                   |
| 130                                   | 80              | 25,09                   | 29,86                   | 27,94                   | 33,25                   |
| 130                                   | 100             | 26,69                   | 31,76                   | 30,30                   | 36,06                   |
| 130                                   | 120             | 28,60                   | 34,03                   | 33,27                   | 39,59                   |

Knieholme/Halbrundstangen siehe Seite 67, Nr. 76.5

## Nr. 76.3

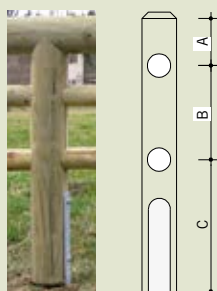
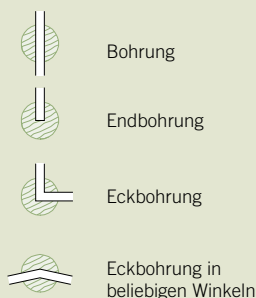

## Rundholzgeländer mit eingeschobenen Rundstangen und oberem Rundholz

Geländersteher mit unterer Ausfräsung für Eisenschuh, oberer halbrunder Ausfräsung zur Aufnahme eines Rundholzes und zwei Bohrungen zum Einschieben von Rundstangen.

| Geländersteher<br>$\varnothing$<br>mm | Länge cm<br>bis | Fichte imprägniert      |                         | Lärche natur            |                         |
|---------------------------------------|-----------------|-------------------------|-------------------------|-------------------------|-------------------------|
|                                       |                 | € pro Stück<br>o. MwSt. | € pro Stück<br>m. MwSt. | € pro Stück<br>o. MwSt. | € pro Stück<br>m. MwSt. |
| 130                                   | 80              | 42,99                   | 51,16                   | 45,84                   | 54,55                   |
| 130                                   | 100             | 44,58                   | 53,05                   | 48,20                   | 57,36                   |
| 130                                   | 120             | 46,50                   | 55,34                   | 51,17                   | 60,89                   |
| 160                                   | 100             | 50,61                   | 60,23                   | 55,34                   | 65,85                   |
| 160                                   | 120             | 53,09                   | 63,18                   | 59,73                   | 71,08                   |
| 160                                   | 150             | 57,21                   | 68,08                   | 64,07                   | 76,24                   |
| 200                                   | 100             | 59,78                   | 71,14                   | 67,48                   | 80,30                   |
| 200                                   | 120             | 63,91                   | 76,05                   | 74,55                   | 88,71                   |
| 200                                   | 150             | 70,06                   | 83,37                   | 81,64                   | 97,15                   |

Rundholzstangen siehe Seite 67, Nr. 76.5, sowie Seiten 60 und 61.

Passende Eisenschuhe siehe Seite 36, Nr. 55.46 und 55.47.

Ausführung auch in anderer Pfostenstärke und anderen Längen möglich.

Jede weitere Bohrung: 7,50 € Aupreis.

## Rundholzgeländer mit eingeschobenen Rundstangen

Geländersteher zum Einbetonieren, mit zwei Bohrungen zum Einschieben von Rundstangen.

| Geländersteher<br>Ø<br>mm | Länge cm<br>bis | Fichte imprägniert      |                         | Lärche natur            |                         |
|---------------------------|-----------------|-------------------------|-------------------------|-------------------------|-------------------------|
|                           |                 | € pro Stück<br>o. MwSt. | € pro Stück<br>m. MwSt. | € pro Stück<br>o. MwSt. | € pro Stück<br>m. MwSt. |
| 110                       | 120             | 28,98                   | 34,49                   | 33,38                   | 39,72                   |
| 110                       | 150             | 30,85                   | 36,71                   | 35,68                   | 42,46                   |
| 110                       | 200             | 33,93                   | 40,38                   | 40,36                   | 48,03                   |
| 160                       | 100             | 37,00                   | 44,03                   | 41,73                   | 49,66                   |
| 160                       | 120             | 39,47                   | 46,97                   | 45,24                   | 53,84                   |
| 160                       | 150             | 43,59                   | 51,87                   | 50,51                   | 60,11                   |

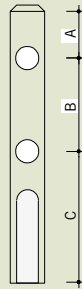

Rundholzstangen siehe Seite 67, Nr. 76.5, sowie Seiten 60 und 61.  
Ausführung auch in anderer Pfostenstärke und anderen Längen möglich.

Angaben zu Bohrungen siehe Seite 66, Artikel Nr. 76.3 unten.

Falls Ausführung auf einbetonierte Eisenschuhe gewünscht wird:  
7,00 € Aufpreis je Steher für untere Ausfräsung.

Passende Eisenschuhe siehe Seite 36, Nr. 55.46 und 55.47



## Halbrundhölzer und Rundholzstangen für Artikel Nr. 76.1 bis 76.4

### Halbrundhölzer (Knieholme)

halbrund gefräst, Längen 3 m, 4 m und 5 m

| Ø<br>mm | Fichte imprägniert    |                       | Lärche natur          |                       |
|---------|-----------------------|-----------------------|-----------------------|-----------------------|
|         | € pro lfm<br>o. MwSt. | € pro lfm<br>m. MwSt. | € pro lfm<br>o. MwSt. | € pro lfm<br>m. MwSt. |
| 95      | 3,75                  | 4,46                  | 5,65                  | 6,72                  |
| 110     | 5,46                  | 6,50                  | 7,30                  | 8,69                  |

### Rundholzstangen

zylindrisch gefräst, Längen 3 m, 4 m und 5 m

| Ø<br>mm | Fichte imprägniert    |                       | Lärche natur          |                       |
|---------|-----------------------|-----------------------|-----------------------|-----------------------|
|         | € pro lfm<br>o. MwSt. | € pro lfm<br>m. MwSt. | € pro lfm<br>o. MwSt. | € pro lfm<br>m. MwSt. |
| 110     | 7,16                  | 8,52                  | 9,76                  | 11,61                 |
| 130     | 9,02                  | 10,73                 | 12,41                 | 14,77                 |

## Stangenzaun aus Lärchenpfosten ungleich geschält, mit Schlitz zum Einschieben von geschälten Stangen in Fichte für Koppelzäune, Weidezäune, Gartenzäune, Wegabgrenzungen und sonstige Abtrennungen.

Rundholzpfosten 160 – 180 mm Ø aus Lärchenstangenholz, natur, zum Einbetonieren oder Eingraben ins Erdreich, ungleich geschält, Kopf oben gerundet, mit zwei oder drei Schlitz zum Einschieben der Rundstangen.

|                          | Länge<br>cm | € pro Stück<br>o. MwSt. | € pro Stück<br>m. MwSt. |
|--------------------------|-------------|-------------------------|-------------------------|
| Pfosten mit<br>2 Schlitz | 150         | 105,07                  | 125,03                  |
|                          | 200         | 111,12                  | 132,23                  |
| Pfosten mit<br>3 Schlitz | 150         | 113,59                  | 135,17                  |
|                          | 200         | 126,98                  | 151,11                  |
|                          | 250         | 138,01                  | 164,23                  |

Rundholzstangen zum Einschieben, Fichte natur, ungleich geschält 50–90 mm Ø: a lfm 6,15 € + MwSt.

Grün oder braun kesseldruckimprägniert: Aufpreis 10 %  
Säulen mit unterer Ausfräsung für Eisenschuh, Preis auf Anfrage.



Aufpreis grün oder braun kesseldruckimprägniert 10%.

## Handlauf

für Brückengeländer und sonstige Zwecke, aus Fichtenholz grün kesseldruckimprägniert, auf Wunsch braun Aufpreis 8%, oder Lärche natur.

| Fertigmaß<br>mm | Fichte imprägniert    |                       | Lärche natur          |                       |
|-----------------|-----------------------|-----------------------|-----------------------|-----------------------|
|                 | € pro lfm<br>o. MwSt. | € pro lfm<br>m. MwSt. | € pro lfm<br>o. MwSt. | € pro lfm<br>m. MwSt. |
| 75 x 75         | 13,00                 | 15,47                 | 15,72                 | 18,71                 |
| 55 x 85         | 12,89                 | 15,34                 | 15,50                 | 18,45                 |
| 95 x 95         | 18,10                 | 21,54                 | 21,64                 | 25,75                 |
| 115 x 115       | 26,10                 | 31,06                 | 31,15                 | 37,07                 |
| 115 x 135       | 31,43                 | 37,40                 | 37,63                 | 44,78                 |



Nr. 77

## Konstruktionshölzer, Fichte kesseldruckimprägniert

Dielen, Bretter und Kanthölzer aus Fichtenholz, kerngetrennt, vierseitig gehobelt, Kanten sauber gefast, für Pergolen, Gerätehäuser, Carports, Brücken, Stege, Garteneinfassungen, Trittstufen, Terrassenbeläge usw.

Längen 3,00, 4,00 und 5,00 m. Längen jeweils zuzüglich Übermaß, genauer Zuschnitt 10% Aufpreis.

Sonderlängen und -stärken auf Bestellung, grün kesseldruckimprägniert, auf Wunsch braun 8% Aufpreis.



**Kanthölzer kerngetrennt 3 m, 4 m und 5 m**  
vierseitig gehobelt und Kanten gefast

| Fertigmaß mm | € pro lfm o. MwSt. | € pro lfm m. MwSt. |
|--------------|--------------------|--------------------|
| 40 x 75      | 3,87               | 4,61               |
| 55 x 55      | 3,93               | 4,68               |
| 55 x 85      | 5,88               | 7,00               |
| 75 x 75      | 6,88               | 8,19               |
| 95 x 95      | 10,37              | 12,34              |
| 75 x 115     | 10,26              | 12,21              |
| 115 x 115    | 15,01              | 17,86              |
| 115 x 135    | 17,49              | 20,81              |
| 135 x 135    | 20,21              | 24,05              |
| 175 x 235    | 44,58              | 53,05              |

**Bretter 3 m, 4 m und 5 m**  
vierseitig gehobelt und Kanten gefast

| Fertigmaß mm        | € pro lfm o. MwSt. | € pro lfm m. MwSt. |
|---------------------|--------------------|--------------------|
| 23 x 155            | 4,66               | 5,55               |
| 23 x 195            | 5,82               | 6,93               |
| 37 x 117            | 5,38               | 6,40               |
| 37 x 195            | 8,77               | 10,44              |
| 15 x 110            | 2,49               | 2,96               |
| 25 x 45 nur in 4 m  | 1,66               | 1,98               |
| 25 x 65 nur in 4 m  | 2,21               | 2,63               |
| 25 x 90 nur in 4 m  | 3,05               | 3,63               |
| 25 x 110 nur in 4 m | 3,67               | 4,37               |

**Rhombuslatten:**

|         |      |      |
|---------|------|------|
| 40 x 75 | 4,31 | 5,13 |
| 25 x 65 | 3,07 | 3,65 |



Nr. 78

## Lärchenhölzer aus heimischer, deutscher Lärche, kerngetrennt

Latten, Dielen, Bretter, Zaunlatten und Kanthölzer, für Holzkonstruktionen, Unterkonstruktionen, Säulen, Zäune, Schwellen, Stufen, Vierkantpalisaden, Sandkasteneinfassungen usw.

Längen jeweils zuzüglich Übermaß, genauer Zuschnitt 10% Aufpreis.

**Gehobelt, Kanten gefast** Längen 3 m, 4 m und 5 m

| Fertigmaß mm | € pro lfm o. MwSt. | € pro lfm m. MwSt. |
|--------------|--------------------|--------------------|
| 25 x 65      | 2,20               | 2,62               |
| 25 x 90      | 3,00               | 3,57               |
| 45 x 45      | 2,72               | 3,24               |
| 55 x 55      | 3,83               | 4,56               |
| 65 x 65      | 5,13               | 6,10               |
| 55 x 85      | 5,63               | 6,70               |
| 75 x 75      | 6,25               | 7,44               |
| 95 x 95      | 10,61              | 12,63              |
| 75 x 115     | 10,37              | 12,34              |
| 115 x 115    | 15,57              | 18,53              |
| 135 x 135    | 22,18              | 26,39              |
| 173 x 233    | 50,83              | 60,49              |

**Sägerau** Längen 3 m, 4 m und 5 m

| Einschnittmaß mm | € pro lfm o. MwSt. | € pro lfm m. MwSt. |
|------------------|--------------------|--------------------|
| 30 x 73          | 1,93               | 2,30               |
| 30 x 100         | 2,63               | 3,13               |
| 52 x 52          | 2,38               | 2,83               |
| 62 x 62          | 3,38               | 4,02               |
| 72 x 72          | 4,57               | 5,44               |
| 62 x 92          | 5,01               | 5,96               |
| 83 x 83          | 6,07               | 7,22               |
| 103 x 103        | 9,52               | 11,33              |
| 83 x 123         | 9,33               | 11,10              |
| 123 x 123        | 14,08              | 16,76              |
| 143 x 143        | 20,22              | 24,06              |
| 185 x 245        | 46,65              | 55,51              |

**Rhombuslatten, Kanten schräg gehobelt**  
Längen: 2m, 2,5m, 3m, 4m und 5m

| Maß mm  | € pro lfm o. MwSt. | € pro lfm m. MwSt. |
|---------|--------------------|--------------------|
| 40 x 75 | 4,30               | 5,12               |
| 25 x 65 | 3,22               | 3,83               |

**Vierkanthobellatten,**  
vierseitig gehobelt, Kanten gefast, oben schräg geschnitten

Längen der Latten: 50 cm, 60 cm, 70 cm, 80 cm, 90 cm, 100 cm, 110 cm, 120 cm, 130 cm, 140 cm, 150 cm, 160 cm, 180 cm, 200 cm

| Lattenmaß mm | € pro lfm o. MwSt. | € pro lfm m. MwSt. |
|--------------|--------------------|--------------------|
| 25 x 65      | 3,69               | 4,39               |
| 25 x 90      | 5,07               | 6,03               |

## Lärchenhölzer aus österreichischer Gebirglärche, kernfrei eingeschnitten

Bei einem kernfreien Kantholz oder Brett wird beim Einschnitt des Stammes das mittig liegende Kernholz aussortiert (siehe Abbildung rechts). Daher reißt und dreht das verwendete Holz wesentlich weniger.

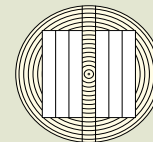

Wir haben ständig ca. 1.000 m³ kernfreie, österreichische Gebirglärchenbretter, Bohlen und Kanthölzer in sehr guter Qualität und weitgehend splintfrei am Lager.

Gehobelt, Kanten gefast Längen 3 m, 4 m und 5 m  
Längen jeweils zuzüglich Übermaß, genauer Zuschnitt 10% Aufpreis.

| Fertigmaß<br>mm |            | € pro lfm<br>o. MwSt. | € pro lfm<br>m. MwSt. |
|-----------------|------------|-----------------------|-----------------------|
| 25 x 45         | nur in 4 m | 2,13                  | 2,53                  |
| 25 x 65         | nur in 4 m | 3,01                  | 3,58                  |
| 25 x 90         | nur in 4 m | 3,96                  | 4,71                  |
| 25 x 110        | nur in 4 m | 4,69                  | 5,58                  |
| 20 x 153        |            | 4,93                  | 5,87                  |
| 20 x 193        |            | 6,16                  | 7,33                  |
| 25 x 153        |            | 6,16                  | 7,33                  |
| 25 x 193        |            | 7,64                  | 9,09                  |
| 35 x 115        |            | 6,06                  | 7,21                  |
| 35 x 153        |            | 8,10                  | 9,64                  |
| 45 x 193        |            | 12,88                 | 15,33                 |
| 40 x 75         |            | 4,97                  | 5,91                  |
| 55 x 85         |            | 6,90                  | 8,21                  |
| 45 x 95         |            | 6,39                  | 7,60                  |
| 95 x 95         |            | 12,56                 | 14,95                 |

Aufpreis geriffelte Oberfläche 15%



Sägerau Längen 3 m, 4 m und 5 m

Längen jeweils zuzüglich Übermaß, genauer Zuschnitt 10% Aufpreis.

| Einschnittmaß<br>mm |            | € pro lfm<br>o. MwSt. | € pro lfm<br>m. MwSt. |
|---------------------|------------|-----------------------|-----------------------|
| 30 x 50             | nur in 4 m | 1,81                  | 2,15                  |
| 30 x 75             | nur in 4 m | 2,70                  | 3,21                  |
| 30 x 100            | nur in 4 m | 3,53                  | 4,20                  |
| 30 x 120            | nur in 4 m | 4,21                  | 5,01                  |
| 24 x 160            |            | 4,41                  | 5,25                  |
| 24 x 200            |            | 5,53                  | 6,58                  |
| 30 x 160            |            | 5,53                  | 6,58                  |
| 30 x 200            |            | 6,90                  | 8,21                  |
| 40 x 120            |            | 5,53                  | 6,58                  |
| 40 x 160            |            | 7,36                  | 8,76                  |
| 50 x 200            |            | 11,51                 | 13,70                 |
| 45 x 80             |            | 4,56                  | 5,43                  |
| 60 x 90             |            | 6,32                  | 7,52                  |
| 50 x 100            |            | 5,86                  | 6,97                  |
| 100 x 100           |            | 11,45                 | 13,63                 |

Grün oder braun kesseldruckimprägniert: 15% Aufpreis



Rhombuslatten, steirische Gebirglärche Kanten schräg gehobelt, Gebirglärche natur.

Längen: 2 m, 2,5 m, 3 m, 4 m und 5 m

Längen jeweils zuzüglich Übermaß, genauer Zuschnitt 10% Aufpreis.

| Maß<br>mm | € pro lfm<br>o. MwSt. | € pro lfm<br>m. MwSt. |
|-----------|-----------------------|-----------------------|
| 40 x 75   | 5,92                  | 7,04                  |
| 25 x 65   | 3,82                  | 4,55                  |

Andere Querschnitte auf Anfrage möglich.

Trotz der sehr hohen Qualität unserer Lärchenhölzer muss beachtet werden, dass ein nachträgliches Reißen und Verdrehen der Hölzer möglich ist. Dies ist eine holztypische und nicht gänzlich vermeidbare Eigenschaft und stellt keinen Grund zur Beanstandung bzw. Reklamation dar. Auch ein nachträgliches Ausharzen bei sehr warmer Witterung ist bei Lärchenhölzern manchmal nicht vermeidbar.

## Terrassendielen



### Nr. 80.1

#### Terrassenhölzer 80.1 – 80.4

österreichische Gebirglärche kernfrei eingeschnitten, luftgetrocknet, weitgehend splintfrei, Flächen gehobelt und Kanten gefast, sauber eingewachsene Äste. Lärchenbodenbeläge sollten geölt werden.

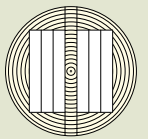

#### Bretter fertig gehobelt 35 x 115 mm

| Längen<br>in m | € pro Stück<br>o. MwSt. | € pro Stück<br>m. MwSt. |
|----------------|-------------------------|-------------------------|
| 3,00           | 18,18                   | 21,63                   |
| 4,00           | 24,24                   | 28,85                   |
| 5,00           | 30,30                   | 36,06                   |

Längen jeweils zuzüglich Übermaß, genauer Zuschnitt 10% Aufpreis.  
Abstand der Unterleghölzer bis ca. 90 cm.  
Hölzer für Unterkonstruktion auf Seite 73.  
Hinweise zum Bau von Holzterrassen auf Seite 74.

### Nr. 80.2

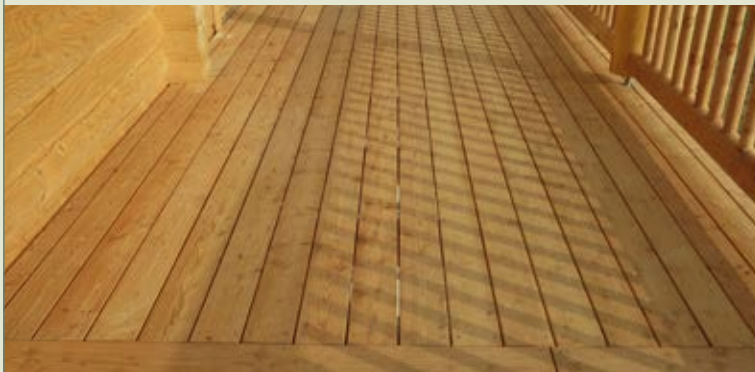

#### Bretter fertig gehobelt 35 x 153 mm

| Längen<br>in m | € pro Stück<br>o. MwSt. | € pro Stück<br>m. MwSt. |
|----------------|-------------------------|-------------------------|
| 3,00           | 24,30                   | 28,92                   |
| 4,00           | 32,40                   | 38,56                   |
| 5,00           | 40,50                   | 48,20                   |

Längen jeweils zuzüglich Übermaß, genauer Zuschnitt 10% Aufpreis.  
Abstand der Unterleghölzer bis ca. 100 cm.  
Hölzer für Unterkonstruktion auf Seite 73.  
Hinweise zum Bau von Holzterrassen auf Seite 74.

### Nr. 80.3



#### Bretter fertig gehobelt 25 x 110 mm

| Längen<br>in m | € pro Stück<br>o. MwSt. | € pro Stück<br>m. MwSt. |
|----------------|-------------------------|-------------------------|
| 3,00           | 14,07                   | 16,74                   |
| 4,00           | 18,76                   | 22,32                   |

Längen jeweils zuzüglich Übermaß, genauer Zuschnitt 10% Aufpreis.  
Abstand der Unterleghölzer bis ca. 70 cm.  
Hölzer für Unterkonstruktion auf Seite 73.  
Hinweise zum Bau von Holzterrassen auf Seite 74.

## Terrassendielen

österreichische Gebirgslärche, fertig gehobelt 25 x 95 mm, für verdeckte Verschraubung.

Seitlich mit Nuten zur Befestigung mit Kunststoffhaltern.

| Längen<br>in m | € pro Stück<br>o. MwSt. | € pro Stück<br>m. MwSt. |
|----------------|-------------------------|-------------------------|
| 3,00           | 13,21                   | 15,72                   |
| 4,00           | 17,62                   | 20,97                   |

Längen jeweils zuzüglich Übermaß, genauer Zuschnitt 10% Aufpreis.

Kunststoffhalter mit Schraube auf Seite 73 Nr. 81.2.

Abstand der Unterleghölzer bis ca. 50 cm.

Hölzer für Unterkonstruktion auf Seite 73.

Hinweise zum Bau von Holzterrassen auf Seite 74.

Bodenöl siehe Seite 73 Nr. 81.7.



## Terrassendielen

österreichische Gebirgslärche, fertig gehobelt 25 x 115 mm, für verdeckte Verschraubung.

Seitlich mit Nuten zur Befestigung mit Kunststoffhaltern.

| Längen<br>in m | € pro Stück<br>o. MwSt. | € pro Stück<br>m. MwSt. |
|----------------|-------------------------|-------------------------|
| 3,00           | 15,76                   | 18,75                   |
| 4,00           | 21,01                   | 25,00                   |
| 5,00           | 26,27                   | 31,26                   |

Längen jeweils zuzüglich Übermaß, genauer Zuschnitt 10% Aufpreis.

Kunststoffhalter mit Schraube auf Seite 73 Nr. 81.2.

Abstand der Unterleghölzer bis ca. 70 cm.

Hölzer für Unterkonstruktion auf Seite 73.

Hinweise zum Bau von Holzterrassen auf Seite 74.

Bodenöl siehe Seite 73 Nr. 81.7.



## Kieferndielen kesseldruckimprägniert

Ein schöner, langlebiger und preisgünstiger Terrassenboden.

Fertig gehobelt 26 x 138 mm, trockenkammergetrocknet, Kanten gefast, grün kesseldruckimprägniert

(neue Studien zeigen, dass heimische, chromfrei kesseldruckimprägnierte Terrassenhölzer umweltfreundlicher sind als sibirische Lärchenholzdielen, WPC-Dielen oder Betonpflaster).

| Längen<br>in m | € pro Stück<br>o. MwSt. | € pro Stück<br>m. MwSt. |
|----------------|-------------------------|-------------------------|
| 3,00           | 14,30                   | 17,02                   |
| 4,00           | 19,08                   | 22,71                   |
| 5,00           | 23,87                   | 28,41                   |

Längen jeweils zuzüglich Übermaß, genauer Zuschnitt 10% Aufpreis.



## Thermoholz - Terrassenbodendielen

Beim Thermoholz handelt es sich um Hölzer, die durch thermische Behandlung in ihren Eigenschaften verändert werden. So haben Thermoholzdielen z.B. eine erhöhte Dauerhaftigkeit und weitgehende Formstabilität, eine geringere Neigung zu Verzug und Verdrehung.

Durch die Wärmebehandlung erhält das Holz eine feine und angenehme Optik sowie einen durchgängig und gleichmäßigen Farbton. Durch äußere Witterungseinflüsse vergraut das Holz. Dies kann durch Ölen der Dielen verzögert werden.

Auch bei thermisch behandelten Hölzern sind vereinzelt Spannungsrisse und Auffaserungen möglich. Diese fallen meist klein aus und sind nicht auf eine bestimmte Länge zu begrenzen. Daher stellen solche Risse oder Auffaserungen keinen Grund zur Reklamation dar.

Die Montage erfolgt ohne oberflächlich sichtbare Verschraubung mittels Kunststoffhaltern zwischen den Dielen.

Zur Montage der Thermoholz-Dielen ist unsere Verlegeanleitung zu beachten. Die Montage sollte mit Spannzwingen erfolgen. Diese können bei uns geliehen bzw. gekauft werden (siehe Seite 73, Nr. 81.3).

Nr. 80.7

### Thermoholz Eschenbodendielen

Durch die Dauerhaftigkeit und Dimensionsstabilität besonders für den Außenbereich und speziell zum Terrassenbau geeignet.



Hölzer für Unterkonstruktion Lärche kesseldruckimprägniert auf Seite 73.  
Hinweise zum Bau von Holzterrassen auf Seite 74.

Dielenmaß fertig gehobelt, seitlich mit Fräsung für Kunststoffhalter Nr. 81.3

Dielenmaße:

20 mm stark x 118 mm breit

oder

26 mm stark x 130 mm breit

Längen jeweils: 1,50 m, 1,80 m, 2,10 m, 2,40 m, 2,70 m,  
3,00 m, 3,30 m

je nach Verfügbarkeit

Kunststoffhalter mit Schraube auf Seite 73 Nr. 81.3  
Abstand der Unterleghölzer bis ca. 45 cm

Nr. 80.8

### Thermoholz Kiefernbodendielen

Thermo-Kieferndielen haben eine helle, leicht rötliche Färbung mit charakteristischer Aststruktur.

Durch das verringerte Quell- und Schwundverhalten, sowie der verbesserten Fäulnis- und Witterungsbeständigkeit besonders gut für den Außenbereich und speziell den Terrassenbau geeignet.



Hölzer für Unterkonstruktion Lärche kesseldruckimprägniert auf Seite 73.  
Hinweise zum Bau von Holzterrassen auf Seite 74.

Dielenmaß fertig gehobelt, seitlich mit Fräsung für Kunststoffhalter Nr. 81.2

Dielenmaß:

26 mm stark x 140 mm breit

Längen : 3,60 m, 3,90 m, 4,20 m, 4,50 m, 4,80 m,

je nach Verfügbarkeit

**Preis auf Anfrage**

Kunststoffhalter mit Schraube auf Seite 73 Nr. 81.2  
Abstand der Unterleghölzer bis ca. 50 cm

## Hölzer für Unterkonstruktion

aus heimischer deutscher Lärche, luftgetrocknet, weitgehend splintfrei, sägerau oder gehobelt.

Längen 3,00 m, 4,00 m und 5,00 m.

Längen jeweils zuzüglich Übermaß, genauer Zuschnitt 10% Aufpreis.

Nr. 81.1



Natur nicht kesseldruckimprägniert

Nr. 81.1 a

| Einschnittmaß<br>sägerau, mm | Fertigmaß<br>gehobelt, mm | € pro lfm<br>o. MwSt. | € pro lfm<br>m. MwSt. |
|------------------------------|---------------------------|-----------------------|-----------------------|
| 72 x 72                      | 65 x 65                   | 4,57                  | 5,44                  |
| 83 x 83                      | 75 x 75                   | 6,07                  | 7,22                  |
| * 60 x 90                    | 55 x 85                   | 6,32                  | 7,52                  |
| 103 x 103                    | 95 x 95                   | 9,52                  | 11,33                 |
| 83 x 123                     | 75 x 115                  | 9,33                  | 11,10                 |

\* in steirischer Lärche

Grün oder braun kesseldruckimprägniert

Nr. 81.1 b

| Einschnittmaß<br>sägerau, mm | Fertigmaß<br>gehobelt, mm | € pro lfm<br>o. MwSt. | € pro lfm<br>m. MwSt. |
|------------------------------|---------------------------|-----------------------|-----------------------|
| 72 x 72                      | 65 x 65                   | 5,26                  | 6,26                  |
| 83 x 83                      | 75 x 75                   | 6,98                  | 8,31                  |
| * 60 x 90                    | 55 x 85                   | 7,27                  | 8,65                  |
| 103 x 103                    | 95 x 95                   | 10,95                 | 13,03                 |
| 83 x 123                     | 75 x 115                  | 10,73                 | 12,77                 |

\* in steirischer Lärche

Andere Querschnitte siehe Seite 68, Nr. 78.

Ein Grundieren der Hölzer vor dem Einbau sowie zweimaliges Ölen verlängert die Lebensdauer und verzögert den Vergrauungsprozess.

## Kunststoffhalter für Holzunterkonstruktion mit Schraube

für Nr. 80.4 Lärchendielen, Nr. 80.6 Robiniendielen

Nr. 81.2

| € pro Stück<br>o. MwSt. | € pro Stück<br>m. MwSt. |
|-------------------------|-------------------------|
| 0,93                    | 1,11                    |



Preis für Aluunterkonstruktion auf Anfrage.

## Kunststoffhalter für Holzunterkonstruktion mit Schraube

für Nr. 80.7 Thermoesche, Nr. 80.8 Thermokiefer

Nr. 81.3

| € pro Stück<br>o. MwSt. | € pro Stück<br>m. MwSt. |
|-------------------------|-------------------------|
| 1,15                    | 1,37                    |



Preis für Aluunterkonstruktion auf Anfrage.

## Isopad Unterlegscheiben

60 x 90 x 8 mm

Nr. 81.4

| € pro Stück<br>o. MwSt. | € pro Stück<br>m. MwSt. |
|-------------------------|-------------------------|
| 0,63                    | 0,75                    |



## Edelstahlschrauben

ohne Bohrspitze zum Vorbohren, Kopf Torx.

Nr. 81.6

| Maße<br>mm | € pro Stück<br>o. MwSt. | € pro Stück<br>m. MwSt. |
|------------|-------------------------|-------------------------|
| 5 x 60     | 0,11                    | 0,13                    |
| 5 x 70     | 0,15                    | 0,18                    |
| 5 x 80     | 0,17                    | 0,20                    |
| 6 x 60     | 0,18                    | 0,21                    |
| 6 x 70     | 0,21                    | 0,25                    |
| 6 x 80     | 0,24                    | 0,29                    |
| 6 x 90     | 0,26                    | 0,31                    |

Weitere Schrauben und Befestigungsmaterial finden Sie auf Seite 37.

## Spannzwinde

Nr. 81.5

| € pro Stück<br>o. MwSt. | € pro Stück<br>m. MwSt. |
|-------------------------|-------------------------|
| 130,00                  | 154,70                  |



## Bodenöl

für Terrassen, Bankauflagen, Balkonböden, Stege usw., Bodenöl speziell für Terrassen und liegende Hölzer

Nr. 81.7

| Kanister    | € pro Stück<br>o. MwSt. | € pro Stück<br>m. MwSt. |
|-------------|-------------------------|-------------------------|
| 0,75 Liter  | 25,50                   | 30,35                   |
| 2,50 Liter  | 61,60                   | 73,30                   |
| 10,00 Liter | 207,00                  | 246,33                  |

Weitere Farben und Lasuren finden Sie auf Seite 31.

# Hinweise zum Holzterrassenbau

Fläche und Höhe der Terrasse festlegen, Oberkante Terrassenboden möglichst eben mit Fußboden Wohnhaus oder eine Stufe, ca. 12 – 14 cm, tiefer. Fläche ca. 30 cm tiefer als Oberkante Betonstein abgraben. Einzellöcher ca. 30 cm tiefer als Unterkante Betonstein graben. Steine in Stampfbeton sauber in Flucht setzen, gesamte Fläche mit Riesel (Rollkies) verfüllen, ca. 5 cm tiefer als Terrassenbalken.

Betonsteine setzen,  
Abstand je nach Balken- und Bohlenstärke

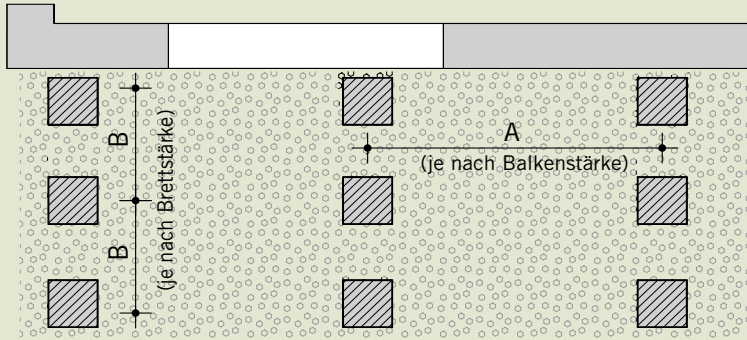

## Fundamentsteine

Als Fundamentsteine können einfache Betonsteine verwendet werden. Das Fundament kann auch mit einer Betonschalung aus Brettern betoniert werden.

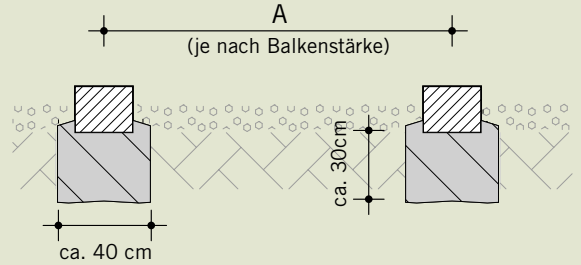

Zum Schutz von Terrassenbalken

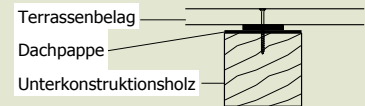

Terrassenbalken verlegen

- Auf Fundamente Bitumenbahnstreifen (Dachpappe) legen
- Fundamente auf Höhe kontrollieren, falls erforderlich unterlegen
- Balken fluchtgerecht auflegen, jeden 2. – 3. Balken mit Winkel am Fundament befestigen; Auflagerriegel auf Wunsch gehobelt

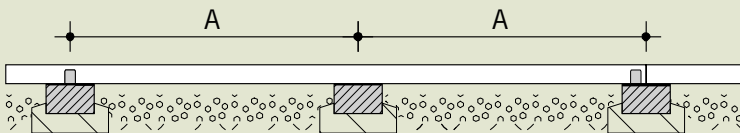

## Terrassenbalken

| Querschnitt mm | A Fundamentabstand cm |
|----------------|-----------------------|
| 60 x 90        | bis 150               |
| 100 x 100      | bis 200               |
| 120 x 120      | bis 250               |
| 120 x 140      | bis 300               |

Terrassenbohlen verlegen

Von der Hauswand mind. 12 mm Abstand lassen, zwischen den Bohlen je nach Witterung 6 mm Abstand lassen, bei Längsstößen 4 mm Abstand lassen. Löcher möglichst mit höhenbegrenztem Bohrversenker sauber im Winkel vorbohren. Leicht verdrehte Lärchenbretter mit Schraubzwinde in Flucht ziehen, Schrauben 0,5 mm tiefer als Oberkante Bohle eindrehen, möglichst mit höhenstellbarem Torxeinsatz. Möglichst keine selbstbohrenden Schrauben mit Senkkopf verwenden.

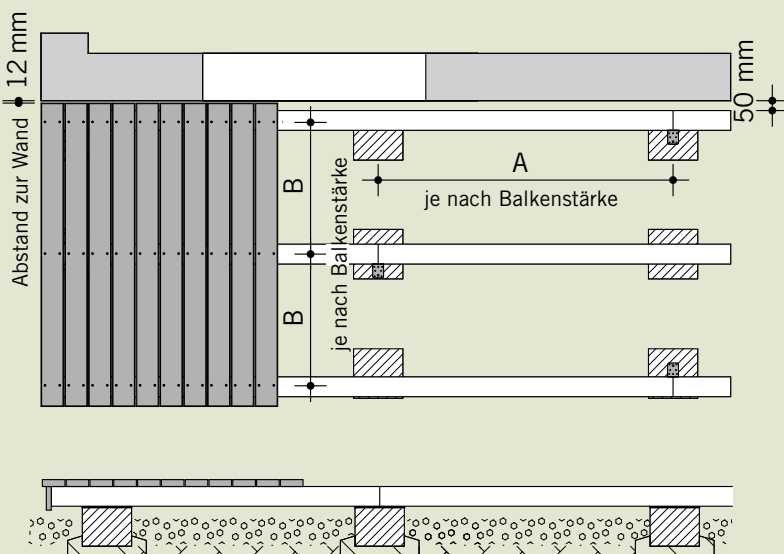

## Terrassenbohlen

| Querschnitt mm        | B Lagerabstand cm |
|-----------------------|-------------------|
| Lärche 25 x 95        | bis 50            |
| Lärche 35 x 115       | bis 90            |
| Lärche 35 x 153       | bis 100           |
| Lärche 25 x 110       | bis 70            |
| Lärche 45 x 193       | bis 130           |
| Robinie 25 x 115      | bis 60            |
| Thermoesche 20 x 120  | bis 40            |
| Thermokiefer 26 x 140 | bis 50            |
| Kiefer 26 x 138       | bis 50            |

kesseldruckimprägniert

## Schrauben

A2 Senkkopf mit verstärktem Kopf verwenden  
 5 x 60 mm für 25 mm Brettstärke  
 5 x 80 mm für 35 mm Brettstärke  
 6 x 100 mm für 45 mm Brettstärke

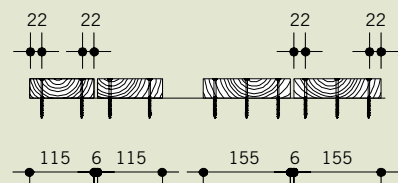

Die kernzugewandte Seite sollte möglichst nach oben zeigen.

Terrassenzwinde zum einfachen Montieren der Bodendielen; auf Anfrage.

## Rundholzpfaster

ein gesunder, warmer Bodenbelag für Terrassen, Gartenwege etc., Ø 40 – 200 mm, Höhe 100 mm.  
Fichte grün kesseldruckimprägniert oder Lärche natur.

|                       | Fichte imprägniert               |                                  | Lärche natur                     |                                  |
|-----------------------|----------------------------------|----------------------------------|----------------------------------|----------------------------------|
|                       | € pro m <sup>2</sup><br>o. MwSt. | € pro m <sup>2</sup><br>m. MwSt. | € pro m <sup>2</sup><br>o. MwSt. | € pro m <sup>2</sup><br>m. MwSt. |
| bis 5 m <sup>2</sup>  | 60,34                            | 71,81                            | 68,83                            | 81,90                            |
| über 5 m <sup>2</sup> | 57,18                            | 68,05                            | 67,53                            | 80,37                            |



Quell- und Schwindverhalten beachten.

Rundholzpfaster, Fichte grün kesseldruckimprägniert

## Kantholzpfaster

120 x 140 mm, Höhe 100 mm

|                         | € pro m <sup>2</sup><br>o. MwSt. | € pro m <sup>2</sup><br>m. MwSt. |
|-------------------------|----------------------------------|----------------------------------|
| Fichte grün imprägniert |                                  |                                  |
| bis 5 m <sup>2</sup>    | 127,82                           | 152,11                           |
| über 5 m <sup>2</sup>   | 124,67                           | 148,35                           |

|                       | € pro m <sup>2</sup><br>o. MwSt. | € pro m <sup>2</sup><br>m. MwSt. |
|-----------------------|----------------------------------|----------------------------------|
| Lärche natur          |                                  |                                  |
| bis 5 m <sup>2</sup>  | 154,27                           | 183,58                           |
| über 5 m <sup>2</sup> | 149,51                           | 177,91                           |

|                       | € pro m <sup>2</sup><br>o. MwSt. | € pro m <sup>2</sup><br>m. MwSt. |
|-----------------------|----------------------------------|----------------------------------|
| Eiche natur           |                                  |                                  |
| bis 5 m <sup>2</sup>  | 184,85                           | 219,97                           |
| über 5 m <sup>2</sup> | 180,50                           | 214,80                           |

Andere Holzstärken auf Anfrage.



Quell- und Schwindverhalten beachten.

Lärchenkantholzpfaster

## Bodenfliesen

Gartenroste, vierseitig gehobelt, Kanten sauber abgerundet, Höhe 50 mm.  
Fichte grün kesseldruckimprägniert oder Lärche natur.

| Größe<br>cm | Fichte imprägniert      |                         | Lärche natur            |                         |
|-------------|-------------------------|-------------------------|-------------------------|-------------------------|
|             | € pro Stück<br>o. MwSt. | € pro Stück<br>m. MwSt. | € pro Stück<br>o. MwSt. | € pro Stück<br>m. MwSt. |
| 60 x 60     | 35,59                   | 42,35                   | 40,68                   | 48,41                   |
| 80 x 80     | 48,27                   | 57,44                   | 57,92                   | 68,92                   |
| 100 x 100   | 72,51                   | 86,29                   | 86,83                   | 103,33                  |

Lärchenholz-Bodenfliesen müssen unbedingt auf Unterlager niedergeschraubt werden, da sonst die Gefahr besteht, dass sich die Bodenfliesen verziehen.



## Nr. 83.1

### Müllcontainerhäuschen

aus Fichtenstangenholz, halbrund gefräst, Ø 85 mm oder Bretter z.B. 25 x 90 mm, Gestell aus 75 x 75 mm Kantholz, 1 oder 2 Türen mit verzapftem Rahmen und verzinkten Beschlägen montiert, grün oder braun kesseldruckimprägniert.



Für 1 Tonne 240 Liter

| Breite / Tiefe / Höhe<br>in cm | € Stück<br>o. MwSt. | € Stück<br>m. MwSt. |
|--------------------------------|---------------------|---------------------|
| 90 x 90 x 140                  | 1.272,00            | 1.513,68            |

Für 1 Container 1.100 Liter

| Breite / Tiefe / Höhe<br>in cm | € Stück<br>o. MwSt. | € Stück<br>m. MwSt. |
|--------------------------------|---------------------|---------------------|
| 180 x 140 x 190                | 2.515,00            | 2.992,85            |

Für Tonnen á 240 Liter

| Breite / Tiefe / Höhe<br>in cm | € Stück<br>o. MwSt. | € Stück<br>m. MwSt. |
|--------------------------------|---------------------|---------------------|
| 160 x 100 x 160                | 2.077,00            | 2.471,63            |

15% Aufpreis Lärche natur.

## Nr. 83.2

### Fahrrad-/Geräteunterstand



aus österreichischer Gebirgslärche natur oder in Fichte grün oder braun kesseldruckimprägniert, mit Wandverkleidung in verschiedenen Ausführungen laut Preisliste Seite 38 oder 39.

Türen oder Schiebetüren mit verzapften Rahmen und verzinkten Beschlägen.

Bedachung mit Trapezblech, Bitumenschindeln oder für Dachbegrünung vorbereitet.

Länge, Breite und Höhe nach Wunsch.

Preis auf Anfrage.

## Nr. 83.3

### Fahrradständer

aus Rundstämmen in Lärche natur oder Fichte grün kesseldruckimprägniert, Ausfräsung 55 mm breit oder auf Wunsch.



Für 3 Fahrräder 1,25 m lang

| Ø cm    | € Stück o. MwSt. | € Stück m. MwSt. |
|---------|------------------|------------------|
| 28 - 30 | 154,17           | 183,46           |
| 35 - 37 | 207,92           | 247,42           |

Für 5 Fahrräder 2,00 m lang

| Ø cm    | € Stück o. MwSt. | € Stück m. MwSt. |
|---------|------------------|------------------|
| 28 - 30 | 221,92           | 264,08           |
| 35 - 37 | 296,66           | 353,03           |

Für 8 Fahrräder 3,15 m lang

| Ø cm    | € Stück o. MwSt. | € Stück m. MwSt. |
|---------|------------------|------------------|
| 28 - 30 | 352,42           | 419,38           |
| 35 - 37 | 457,86           | 544,85           |

Andere Größen auf Anfrage

# Carports, Pavillons, Pergolen und sonstige Überdachungen

Aus Fichtenholz grün oder braun kesseldruckimprägniert oder in österreichischer Gebirglärche. Größe und Ausführung auf Wunsch als Bausatz oder fertig aufgebaut. Preise auf Anfrage.



## Pergolen

Sollten Sie nicht die Möglichkeit haben, Ihre Pergola aus dem vielfältigen Konstruktionsangebot der Nr. 77 und 79 selbst zu zimmern, können wir die Pergola nach Ihren Maßangaben zurechtschneiden, zapfen und stemmen.

Beim Bau einer Einzelpergola z.B. als Aufnahme für Sichtschutzwände oder Spaliertüren empfehlen wir Pfosten und Sattelbalken 95 x 95 mm, bei einer Doppelpergola sollten die Pfosten 115 x 115 mm, Sattelbalken 115 x 135 mm und die oberen Reiter 75 x 115 mm sein, grün kesseldruckrückimprägniert, auf Wunsch braun, 8% Aufpreis.

Die Pfosten können wahlweise mit Eisenschuhen Seiten 36/37 oder direkt in den Boden, ca. 70 cm länger, gesetzt werden (Abstriche bei der Haltbarkeit).

So bestellen Sie Ihre Pergolenteile:

### Obere Balken

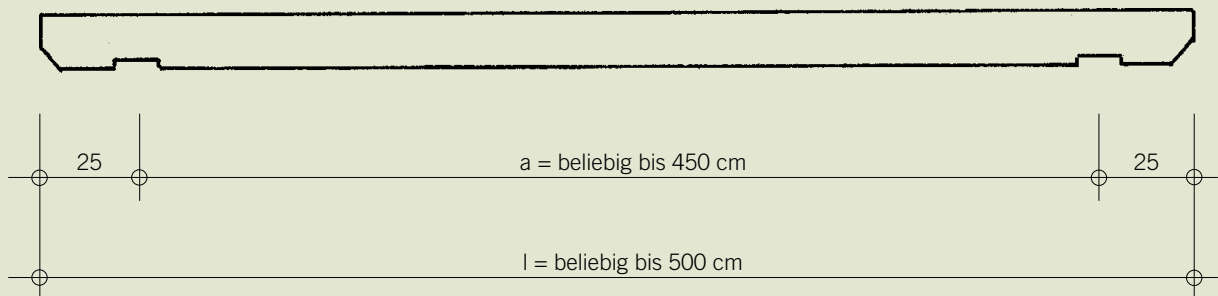

### Sattelbalken

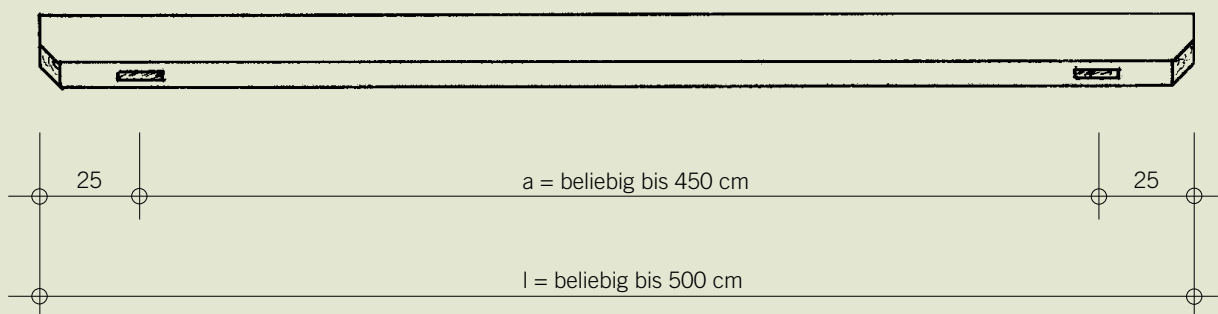

Falls die Sattelbalken länger als 5 m benötigt werden, können diese auf Mitte Säule gestoßen werden.

## Obere Balken (Reiter)

Nr. 84.1

Aus Vorratskanthölzern 3 m, 4 m oder 5 m auf Maß geschnitten, Kanten gefast. Verschnitt wird berechnet.

| Stärke<br>in cm  | € pro lfm<br>o. MwSt. | € pro lfm<br>m. MwSt. |
|--|-----------------------|-----------------------|
| 7,5 x 11,5   | 16,36                 | 19,47                 |
| Aufpreis: Auflagefläche eingekerbt<br>(nicht unbedingt erforderlich) |                       |                       |
| pro Kerbe  | 6,82                  | 8,12                  |

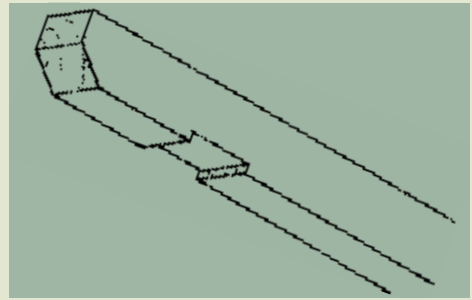

## Sattelbalken

Nr. 84.2

Aus Vorratskanthölzern 3 m, 4 m oder 5 m auf Maß geschnitten, Kanten gefast. Verschnitt wird berechnet.

| Stärke<br>in cm                                  | € pro lfm<br>o. MwSt. | € pro lfm<br>m. MwSt. |
|--|-----------------------|-----------------------|
| 9,5 x 9,5  | 16,36                 | 19,47                 |
| 11,5 x 13,5                                      | 25,16                 | 29,94                 |
| Aufpreis: Loch nach Angabe<br>gestemmt, pro Loch |                       |                       |
|  | 6,32                  | 7,52                  |

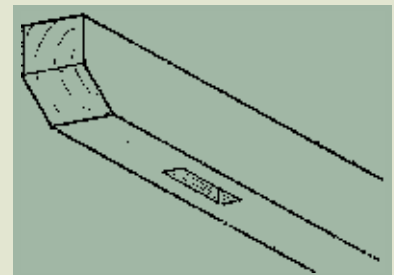

## Säulen

Nr. 84.3

Aus Vorratskanthölzern 3 m, 4 m oder 5 m auf Maß geschnitten. Verschnitt wird berechnet.

| Stärke<br>in cm                              | € pro lfm<br>o. MwSt. | € pro lfm<br>m. MwSt. |
|--|-----------------------|-----------------------|
| 9,5 x 9,5                                    | 15,49                 | 18,43                 |
| 11,5 x 11,5                                  | 22,11                 | 26,31                 |
| Aufpreis:<br>Zapfen angeschnitten pro Zapfen |                       |                       |
|  | 11,81                 | 14,05                 |

Eisenschuhe siehe Seite 36.



## Schatthölzer

Nr. 84.4

Nach Zeichnung abgelängt und in der Mitte nach Sattelbalkenbreite 9,5 oder 11,5 cm ausgekerbt.

| Stärke<br>in cm | Länge<br>in cm | € pro lfm<br>o. MwSt. | € pro lfm<br>m. MwSt. |
|-----------------|----------------|-----------------------|-----------------------|
| 5,5 x 9,5       | 55             | 14,16                 | 16,85                 |



Pergolen aus Lärchenholz, nicht imprägniert: 20% Aufpreis.  
Rundholzpergolen auf Anfrage.

# Hochbeete und Komposteinfassungen

aus vorgefertigten Teilen leicht zusammenzubauen. Auf Wunsch fertig zusammengebaut.

Hochbeete bieten bei Bepflanzung, Pflege und Ernte einige Vorteile. Die mehrschichtige Befüllung sorgt für optimale Nährstoffversorgung und gute Wärmeentwicklung, was ein gleichmäßiges Pflanzenwachstum unterstützt.

Die erhöhte Bauweise erleichtert Pflege und Ernte und bietet zusätzlichen Schutz vor Schädlingen.

Gefertigt in unserer eigenen Schreinerei sind neben Standardmaßen auch Sondermaße sowie Sonderanfertigungen möglich.

## Nr. 85.0

### Hochbeet Nr. 85.0 aus Vierkantbohlen

in österreichischer Gebirgslärche, Bohlen 35 x 153 mm, Steher 95 x 95 mm gehobelt, Kanten gefast, fertig zugeschnitten, gebohrt und vorbereitet zur einfachen bauseitigen Selbstmontage oder fertig zusammengebaut (siehe Spalte Montage).



| Außenmaß in cm<br>Breite / Länge / Höhe | Bausatz zum Selbstaufbau |                         | Hochbeet vormontiert    |                         |
|---|--------------------------|-------------------------|-------------------------|-------------------------|
|   | € pro Stück<br>o. MwSt.  | € pro Stück<br>m. MwSt. | € pro Stück<br>o. MwSt. | € pro Stück<br>m. MwSt. |
| 80 x 150 x 80                           | 359,00                   | 427,21                  | 60,50                   | 72,00                   |
| 100 x 200 x 80                          | 417,00                   | 496,23                  | 72,00                   | 85,68                   |
| 100 x 250 x 80                          | 465,00                   | 553,35                  | 78,00                   | 92,82                   |
| 100 x 300 x 80                          | 512,00                   | 609,28                  | 83,50                   | 99,37                   |
| 125 x 200 x 80                          | 438,00                   | 521,22                  | 78,00                   | 92,82                   |
| 125 x 250 x 80                          | 486,00                   | 578,34                  | 83,50                   | 99,37                   |
| 125 x 300 x 80                          | 523,00                   | 622,37                  | 94,50                   | 112,46                  |

Andere Größen möglich.

Durch ein einfaches Stecksystem und der Aufbauanleitung ist der Aufbau des Hochbeetes Nr. 85.0 leicht und schnell zu bewältigen.

Sämtliche Hölzer sind genau vorgebohrt und vorbereitet. Für den Aufbau werden nur ein 13 mm Gabelschlüssel sowie ein Akkuschrauber benötigt.

Der Aufbau vor Ort ist zu empfehlen, da lediglich die leichten Einzelteile zum Aufbauort getragen werden müssen.

## Nr. 85.1

### Hochbeet Nr. 85.1 aus Vierkantbohlen

- in Fichte grün kesseldruckimprägniert: Bohlen 37 mm stark und 195 mm breit
- oder in Lärche natur: Bohlen 35 mm stark und 153 mm breit.

Zu 4 Teilen vormontiert



| Außenmaß in cm<br>Breite / Länge / Höhe | Fichte grün imprägniert |                         | Lärche natur            |                         |
|---|-------------------------|-------------------------|-------------------------|-------------------------|
|   | € pro Stück<br>o. MwSt. | € pro Stück<br>m. MwSt. | € pro Stück<br>o. MwSt. | € pro Stück<br>m. MwSt. |
| 80 x 150 x 77                           | 391,00                  | 465,29                  | 417,00                  | 496,23                  |
| 100 x 200 x 77                          | 454,00                  | 540,26                  | 480,00                  | 571,20                  |
| 100 x 250 x 77                          | 480,00                  | 571,20                  | 523,00                  | 622,37                  |
| 100 x 300 x 77                          | 539,00                  | 641,41                  | 570,00                  | 678,30                  |
| 125 x 200 x 77                          | 465,00                  | 553,35                  | 502,00                  | 597,38                  |
| 125 x 250 x 77                          | 502,00                  | 597,38                  | 544,00                  | 647,36                  |
| 125 x 300 x 77                          | 539,00                  | 641,41                  | 586,00                  | 697,34                  |

Andere Größen möglich.

## Nr. 85.2

### Hochbeet Nr. 85.2 aus Kanthölzern

Fichte grün imprägniert, 75 x 115 mm, Lärche natur, 73 x 113 mm, Ecken überplattet, mit Bohrung.

Die Hölzer müssen nur übereinander gelegt werden und durchgehende Gewindestangen eingebracht werden.



| Außenmaß in cm<br>Breite / Länge / Höhe | Fichte grün imprägniert |                         | Lärche natur            |                         |
|---|-------------------------|-------------------------|-------------------------|-------------------------|
|   | € pro Stück<br>o. MwSt. | € pro Stück<br>m. MwSt. | € pro Stück<br>o. MwSt. | € pro Stück<br>m. MwSt. |
| 80 x 150 x 80                           | 475,00                  | 565,25                  | 539,00                  | 641,41                  |
| 100 x 200 x 80                          | 576,00                  | 685,44                  | 660,00                  | 785,40                  |
| 100 x 250 x 80                          | 649,00                  | 772,31                  | 745,00                  | 886,55                  |
| 125 x 200 x 80                          | 618,00                  | 735,42                  | 702,00                  | 835,38                  |
| 125 x 250 x 80                          | 686,00                  | 816,34                  | 792,00                  | 942,48                  |
| 125 x 300 x 80                          | 766,00                  | 911,54                  | 877,00                  | 1.043,63                |

Andere Größen möglich.

## Hochbeet Nr. 85.3 aus Halbrundhölzern

Nr. 85.3

- in Fichte grün kesseldruckimprägniert 9,5 cm Ø
- oder in Lärche natur 9,5 cm Ø

Zu 4 Teilen vormontiert.

| Außenmaß in cm<br>Breite / Länge / Höhe | Fichte grün imprägniert |                         | Lärche natur            |                         |
|---|-------------------------|-------------------------|-------------------------|-------------------------|
|   | € pro Stück<br>o. MwSt. | € pro Stück<br>m. MwSt. | € pro Stück<br>o. MwSt. | € pro Stück<br>m. MwSt. |
| 80 x 150 x 76                           | 412,00                  | 490,28                  | 439,00                  | 522,41                  |
| 100 x 200 x 76                          | 454,00                  | 540,26                  | 539,00                  | 641,41                  |
| 100 x 250 x 76                          | 491,00                  | 584,29                  | 586,00                  | 697,34                  |
| 125 x 200 x 76                          | 470,00                  | 559,30                  | 565,00                  | 672,35                  |
| 125 x 250 x 76                          | 507,00                  | 603,33                  | 607,00                  | 722,33                  |
| 125 x 300 x 76                          | 539,00                  | 641,41                  | 660,00                  | 785,40                  |

Andere Größen möglich.



Dach wurde vom Gartenbesitzer selbst gebaut.

## Frühbeetaufsatz

Nr. 85.4

aus vorgebohrten und vorgefertigten Holzteilen in österreichischer Gebirgslärche sowie einfach zu öffnenden Scheiben zur Bewirtschaftung des Beetes. Bestehend aus Einzelteilen zur Selbstmontage. Den Aufpreis für die fertige Vormontage des Aufsatzes finden Sie in der Spalte Montage.

| Außenmaß in cm<br>Breite / Länge / Höhe | Bausatz zum Selbstaufbau |                         | Montage                 |                         |
|---|--------------------------|-------------------------|-------------------------|-------------------------|
|   | € pro Stück<br>o. MwSt.  | € pro Stück<br>m. MwSt. | € pro Stück<br>o. MwSt. | € pro Stück<br>m. MwSt. |
| 80 x 150                                | 259,00                   | 308,21                  | 47,50                   | 56,53                   |
| 100 x 200                               | 322,00                   | 383,18                  | 47,50                   | 56,53                   |
| 100 x 250                               | 365,00                   | 434,35                  | 53,50                   | 63,67                   |
| 100 x 300                               | 407,00                   | 484,33                  | 65,00                   | 77,35                   |
| 125 x 200                               | 349,00                   | 415,31                  | 53,60                   | 63,78                   |
| 125 x 250                               | 396,00                   | 471,24                  | 65,00                   | 77,35                   |
| 125 x 300                               | 443,00                   | 527,17                  | 71,00                   | 84,49                   |

Andere Größen möglich.

Soll der Aufsatz auf einem Hochbeet montiert werden, welches nicht von uns stammt, bitten wir um ein Foto und genaue Maße des vorhandenen Hochbeetes, um eine passgenaue Fertigung zu gewährleisten.



## Noppenfolie

Nr. 85.5

Durch die Anbringung einer Noppenfolie schützen Sie das Holz vom feuchten Erdreich und verlängern dadurch die Haltbarkeit des Hochbeetes.

| Höhe<br>in cm | € pro lfm<br>o. MwSt. | € pro lfm<br>m. MwSt. |
|---------------|-----------------------|-----------------------|
| 75            | 4,10                  | 4,88                  |

## Komposteinfassungen

Nr. 85.6

aus Stangenholz 80 mm Ø, zylindrisch gefräst, Fichte grün kesseldruckimprägniert. Bestehend aus 24 Halbhölzern und 4 Rundhölzern mit Passnuten. Leicht aufeinander zu fügen und umzubauen. Höhe ca. 85 cm, kann beliebig aufgestockt werden.

| Größe<br>in cm | € pro Stück<br>o. MwSt. | € pro Stück<br>m. MwSt. |
|----------------|-------------------------|-------------------------|
| 100 x 100      | 117,40                  | 139,71                  |
| 125 x 125      | 140,60                  | 167,31                  |
| 150 x 150      | 164,80                  | 196,11                  |
| 100 x 150      | 140,60                  | 167,31                  |

Andere Größen möglich.

Ausführung in Lärche natur auf Anfrage.



# Pflanzkästen

aus Fichtenholz, grün kesseldruckimprägniert

Nr. 88

## Pflanzkasten

aus gefrästen Fichtenstangenhalbhölzern, Ø 80 mm, Boden aus 23 mm Brettern, grün kesseldruckimprägniert.



| Länge / Breite / Höhe<br>in cm | € pro Stück<br>o. MwSt. | € pro Stück<br>m. MwSt. |
|--------------------------------|-------------------------|-------------------------|
| 60 x 60 x 45                   | 150,50                  | 179,10                  |
| 100 x 60 x 45                  | 197,00                  | 234,43                  |
| 90 x 90 x 45                   | 202,00                  | 240,38                  |

Nr. 89

## Pflanzkasten

aus gefrästen Fichtenstangenhalbhölzern, Ø 80 mm, grün kesseldruckimprägniert.



| Länge / Breite / Höhe<br>in cm | € pro Stück<br>o. MwSt. | € pro Stück<br>m. MwSt. |
|--------------------------------|-------------------------|-------------------------|
| 70 x 40 x 30                   | 124,50                  | 148,16                  |
| 100 x 40 x 30                  | 140,00                  | 166,60                  |
| 130 x 40 x 30                  | 160,50                  | 191,00                  |
| 170 x 40 x 30                  | 186,50                  | 221,94                  |

Nr. 90



## Pflanzkasten

gut geeignet für Dorf- und Stadtplätze, auch als Sitzgelegenheit.

Aus Rundhölzern 250 mm Ø, 210 mm Ø oder 160 mm Ø.

Boden aus Brettern 23 mm stark. In Fichte grün oder braun kesseldruckimprägniert.

| Größe Ø<br>in cm | 25 cm Holzstärke<br>Höhe ca. 50 cm |                         | 21 cm Holzstärke<br>Höhe ca. 43 cm |                         | 16 cm Holzstärke<br>Höhe ca. 37 cm |                         |
|------------------|------------------------------------|-------------------------|------------------------------------|-------------------------|------------------------------------|-------------------------|
|                  | € pro Stück<br>o. MwSt.            | € pro Stück<br>m. MwSt. | € pro Stück<br>o. MwSt.            | € pro Stück<br>m. MwSt. | € pro Stück<br>o. MwSt.            | € pro Stück<br>m. MwSt. |
| 140              | 522,00                             | 621,18                  | 424,50                             | 505,16                  | 308,50                             | 367,12                  |
| 170              | 627,50                             | 746,73                  | 499,00                             | 593,81                  | 362,50                             | 431,38                  |
| 200              | 730,00                             | 868,70                  | 579,00                             | 689,01                  | 414,00                             | 492,66                  |
| 230              | 825,00                             | 981,75                  | 653,00                             | 777,67                  | 469,00                             | 558,11                  |

Nr. 91



## Pflanzkasten

aus Kanthölzern 180 x 240 mm, gehobelt und Kanten gefast, Boden aus 23 mm Brettern, Fichte grün oder braun kesseldruckimprägniert.

| Größe Ø<br>in cm | Höhe<br>in cm | € pro Stück<br>o. MwSt. | € pro Stück<br>m. MwSt. |
|------------------|---------------|-------------------------|-------------------------|
| 170              | x 48          | 692,50                  | 824,08                  |
| 200              | x 48          | 773,50                  | 920,47                  |
| 230              | x 48          | 963,00                  | 1.145,97                |

## Pflanzkasten

Nr. 92

aus Kanthölzern 36 x 50 mm, gehobelt und Kanten gefast, Boden aus 23 mm Brettern, Fichte grün kesseldruckimprägniert.

| Größe ø<br>in cm | Höhe<br>cm | € pro Stück<br>o. MwSt. | € pro Stück<br>m. MwSt. |
|------------------|------------|-------------------------|-------------------------|
| 60 x             | 30         | 155,50                  | 185,05                  |

Aus Kanthölzern 55 x 55 mm

|      |    |        |        |
|------|----|--------|--------|
| 90 x | 40 | 243,50 | 289,77 |
|------|----|--------|--------|



## Pflanzkasten

Nr. 93

aus Kanthölzern 75 x 75 mm, gehobelt und Kanten gefast, Boden aus 23 mm Brettern, Fichte grün kesseldruckimprägniert.

| Länge / Breite / Höhe<br>in cm | € pro Stück<br>o. MwSt. | € pro Stück<br>m. MwSt. |
|--------------------------------|-------------------------|-------------------------|
| 120 x 60 x 48                  | 290,00                  | 345,10                  |
| 150 x 60 x 48                  | 331,50                  | 394,49                  |

Als Raumteiler mit Spaliergitter siehe Seite 42.



## Pflanzkasten

Nr. 94

aus Kanthölzern 55 x 55 mm, gehobelt und Kanten gefast, Boden aus 23 mm Brettern, Fichte grün kesseldruckimprägniert.

| Länge / Breite / Höhe<br>in cm | € pro Stück<br>o. MwSt. | € pro Stück<br>m. MwSt. |
|--------------------------------|-------------------------|-------------------------|
| 80 x 50 x 40                   | 237,50                  | 282,63                  |
| 100 x 50 x 40                  | 243,50                  | 289,77                  |



## Geranienkasten

Nr. 95

aus Brettern 23 mm und 30 mm stark, gehobelt, Fichte grün kesseldruckimprägniert.

| Länge / Breite / Höhe<br>in cm | € pro Stück<br>o. MwSt. | € pro Stück<br>m. MwSt. |
|--------------------------------|-------------------------|-------------------------|
| 80 x 19 x 16                   | 43,50                   | 51,77                   |
| 100 x 19 x 16                  | 49,50                   | 58,91                   |
| 120 x 19 x 16                  | 51,50                   | 61,29                   |



## Hibiskuskasten

Nr. 96

Fichte grün kesseldruckimprägniert.

| Länge / Breite / Höhe<br>in cm | € pro Stück<br>o. MwSt. | € pro Stück<br>m. MwSt. |
|--------------------------------|-------------------------|-------------------------|
| 40 x 39 x 39                   | 129,50                  | 154,11                  |

Pflanzkästen aus Lärchenholz, nicht imprägniert: 20% Aufpreis



## Nr. 97



### Gartengarnitur

Stabile Sitzgruppe aus schwerem Stammholz, über viele Jahre im Freien haltbar. Tischgestell aus Halbstammholz, durchgehend verschraubt, Tischplatte aus 100 mm Bohlen, grün kesseldruckimprägniert.

#### Nr. 97.1 Gartentisch

| Länge / Breite / Höhe<br>in cm | € pro Stück<br>o. MwSt. | € pro Stück<br>m. MwSt. |
|--------------------------------|-------------------------|-------------------------|
| 170 x 73 x 75                  | 949,00                  | 1.129,31                |
| 200 x 73 x 75                  | 989,00                  | 1.176,91                |

#### Nr. 97.2 Gartenbank mit Lehne

|               |        |        |
|---------------|--------|--------|
| 200 x 40 x 45 | 805,00 | 957,95 |
|---------------|--------|--------|

#### Nr. 97.3 Gartenbank ohne Lehne

|               |        |        |
|---------------|--------|--------|
| 200 x 40 x 45 | 565,00 | 672,35 |
|---------------|--------|--------|

#### Nr. 97.4 Gartenhocker

|             |        |        |
|-------------|--------|--------|
| ca. 35 x 45 | 102,00 | 121,38 |
|-------------|--------|--------|

## Nr. 98



### Garten- und Terrassengarnitur

Stabile Sitzgruppe aus schweren Bohlen mit runden Füßen und Gestellen, Fichte grün kesseldruckimprägniert oder natur.

#### Nr. 98.1 Tisch

| Länge / Breite / Höhe<br>in cm | € pro Stück<br>o. MwSt. | € pro Stück<br>m. MwSt. |
|--------------------------------|-------------------------|-------------------------|
| 170 x 73 x 75                  | 789,00                  | 938,91                  |
| 200 x 73 x 75                  | 821,00                  | 976,99                  |
| 250 x 73 x 75                  | 885,00                  | 1.053,15                |

#### Nr. 98.2 Bank mit Lehne

|               |        |        |
|---------------|--------|--------|
| 170 x 40 x 45 | 517,00 | 615,23 |
| 200 x 40 x 45 | 539,00 | 641,41 |
| 250 x 40 x 45 | 576,00 | 685,44 |

#### Nr. 98.3 Bank ohne Lehne

|               |        |        |
|---------------|--------|--------|
| 170 x 40 x 45 | 373,00 | 443,87 |
| 200 x 40 x 45 | 394,00 | 468,86 |
| 250 x 40 x 45 | 421,00 | 500,99 |

Andere Längen auf Anfrage.

## Nr. 99



### Hausbank

Formschöne Hausbank aus Fichtenholz, grün kesseldruckimprägniert.

| Länge<br>in cm | € pro Stück<br>o. MwSt. | € pro Stück<br>m. MwSt. |
|----------------|-------------------------|-------------------------|
| 170            | 576,00                  | 685,44                  |
| 200            | 608,00                  | 723,52                  |
| *250           | 650,00                  | 773,50                  |

\* Hausbank mit Länge 250 cm wird mit 3 Stützfüßen gefertigt.

# Sitzgruppen - Baumbank

**Sitzgruppe** aus weitgehend astfreiem, österreichischem Berglärchenholz in hochwertiger Schreinerqualität gefertigt.

Nr. 100

## Nr. 100.1 Tisch

| Länge / Breite / Höhe<br>in cm | Lärche natur            |                         |
|--------------------------------|-------------------------|-------------------------|
|                                | € pro Stück<br>o. MwSt. | € pro Stück<br>m. MwSt. |
| 200 x 80 x 75                  | 837,00                  | 996,03                  |
| 225 x 80 x 75                  | 869,00                  | 1.034,11                |
| 250 x 80 x 75                  | 906,00                  | 1.078,14                |



Andere Größen möglich.  
Fichte kesseldruckimprägniert auf Anfrage.

## Nr. 100.2 Bank mit Lehne

| Länge / Breite / Höhe<br>in cm | Lärche natur            |                         |
|--------------------------------|-------------------------|-------------------------|
|                                | € pro Stück<br>o. MwSt. | € pro Stück<br>m. MwSt. |
| 200 x 55 x 88                  | 682,00                  | 811,58                  |
| 225 x 55 x 88                  | 709,00                  | 843,71                  |
| 250 x 55 x 88                  | 741,00                  | 881,79                  |

**Sitzgruppe** aus feijnährigem, astfreiem Lärchenholz in hochwertiger Schreinerqualität gefertigt. Sollte geölt werden.

Nr. 101 a

## Nr. 101.1 Tisch

| Länge / Breite / Höhe<br>in cm | € pro Stück<br>o. MwSt. | € pro Stück<br>m. MwSt. |
|--------------------------------|-------------------------|-------------------------|
| 163 x 77 x 75                  | 590,60                  | 702,81                  |

## Nr. 101.2 Bank mit Armlehne

|               |        |        |
|---------------|--------|--------|
| 159 x 60 x 91 | 545,70 | 649,38 |
|---------------|--------|--------|

## Nr. 101.3 Bank ohne Armlehne

|               |        |        |
|---------------|--------|--------|
| 159 x 60 x 91 | 529,40 | 629,99 |
|---------------|--------|--------|



**Sitzgruppe** aus feijnährigem, astfreiem Lärchenholz in hochwertiger Schreinerqualität gefertigt. Sollte geölt werden.

Nr. 101 b

## Nr. 101.4 Tisch

| Länge / Breite / Höhe<br>in cm | € pro Stück<br>o. MwSt. | € pro Stück<br>m. MwSt. |
|--------------------------------|-------------------------|-------------------------|
| 185 x 83 x 75                  | 610,00                  | 725,90                  |

## Nr. 101.5 Bank mit Armlehne

|               |        |        |
|---------------|--------|--------|
| 202 x 56 x 92 | 596,70 | 710,07 |
|---------------|--------|--------|

## Nr. 101.6 Bank ohne Armlehne

|               |        |        |
|---------------|--------|--------|
| 220 x 52 x 92 | 606,90 | 722,21 |
|---------------|--------|--------|



## Baumbank mit Lehne

aus feijnährigem Berglärchenholz oder Fichtenholz, kesseldruckimprägniert, stabile Ausführung.

Durchmesser: innen ca. 80 cm ; außen ca. 185 cm  
Höhe: 80 cm

Nr. 102

| Fichte grün imprägniert |                         | Lärche natur            |                         |
|-------------------------|-------------------------|-------------------------|-------------------------|
| € pro Stück<br>o. MwSt. | € pro Stück<br>m. MwSt. | € pro Stück<br>o. MwSt. | € pro Stück<br>m. MwSt. |
| 1.194,00                | 1.420,86                | 1.269,00                | 1.510,11                |

Andere Durchmesser und Bänke ohne Lehne auf Anfrage.



Nr. 103



Sandkasten

aus gefrästen Fichtenstangenhalbhölzern, Ø 85 mm, mit 2 massiven Sitzbohlen, grün kesseldruckimprägniert oder Lärche natur. Zu 4 Teilen vormontiert.

| Länge / Breite / Höhe<br>in cm | Fichte imprägniert      |                         | Lärche natur            |                         |
|--------------------------------|-------------------------|-------------------------|-------------------------|-------------------------|
|                                | € pro Stück<br>o. MwSt. | € pro Stück<br>m. MwSt. | € pro Stück<br>o. MwSt. | € pro Stück<br>m. MwSt. |
| 150 x 150 x 32                 | 299,00                  | 355,81                  | 363,00                  | 431,97                  |
| 200 x 200 x 32                 | 341,50                  | 406,39                  | 416,00                  | 495,04                  |

Schutzdeckel, zweiteilig

| für Größe<br>in cm | Fichte imprägniert      |                         | Lärche natur            |                         |
|--------------------|-------------------------|-------------------------|-------------------------|-------------------------|
|                    | € pro Stück<br>o. MwSt. | € pro Stück<br>m. MwSt. | € pro Stück<br>o. MwSt. | € pro Stück<br>m. MwSt. |
| 150 x 150          | 52,30                   | 62,24                   | 66,10                   | 78,66                   |
| 200 x 200          | 80,10                   | 95,32                   | 101,40                  | 120,67                  |

Nr. 104



Sandkasten

aus gefrästen Fichtenstangenrundhölzern mit überplattetem Eckverbund, Ø 110 mm, 4 x durchgehend verschraubt, mit 2 massiven Sitzbohlen, grün kesseldruckimprägniert oder Lärche natur. Einzelteile zum Selbstaufbau.

| Länge / Breite / Höhe<br>in cm | Fichte imprägniert      |                         | Lärche natur            |                         |
|--------------------------------|-------------------------|-------------------------|-------------------------|-------------------------|
|                                | € pro Stück<br>o. MwSt. | € pro Stück<br>m. MwSt. | € pro Stück<br>o. MwSt. | € pro Stück<br>m. MwSt. |
| 150 x 150 x 37                 | 285,00                  | 339,15                  | 355,50                  | 423,05                  |
| 200 x 200 x 37                 | 369,50                  | 439,71                  | 461,00                  | 548,59                  |
| 250 x 250 x 37                 | 472,50                  | 562,28                  | 590,00                  | 702,10                  |
| 300 x 300 x 37                 | 581,50                  | 691,99                  | 728,50                  | 866,92                  |
| 350 x 350 x 37                 | 697,50                  | 830,03                  | 874,50                  | 1.040,66                |

Nr. 105



Sandkasten

aus gefrästen Fichtenstangenrundhölzern, Durchmesser 160 mm, 210 mm oder 250 mm. Zweilagig übereinander verarbeitet, mit Nut und Feder. Oberes Rundholz zum Sitzenabgeflacht. Ecken mit Schwalbenschwanzzapfen verbunden. Grün kesseldruckimprägniert. Einzelteile zum Selbstaufbau.

| Größe<br>in cm | Holzstärke 160 mm ø<br>Höhe ca. 25 cm |                     | Holzstärke 210 mm ø<br>Höhe ca. 31 cm |                     | Holzstärke 250 mm ø<br>Höhe ca. 36 cm |                     |
|----------------|---------------------------------------|---------------------|---------------------------------------|---------------------|---------------------------------------|---------------------|
|                | € Stück<br>o. MwSt.                   | € Stück<br>m. MwSt. | € Stück<br>o. MwSt.                   | € Stück<br>m. MwSt. | € Stück<br>o. MwSt.                   | € Stück<br>m. MwSt. |
| 200 x 200      | 371,00                                | 441,59              | 541,00                                | 643,79              | 712,00                                | 847,28              |
| 200 x 300      | 437,00                                | 520,03              | 648,00                                | 771,12              | 864,00                                | 1.028,16            |
| 200 x 400      | 501,00                                | 596,19              | 761,00                                | 905,59              | 1.015,00                              | 1.207,85            |
| 250 x 250      | 437,00                                | 520,03              | 649,00                                | 772,31              | 864,00                                | 1.028,16            |
| 250 x 300      | 473,00                                | 562,87              | 706,00                                | 840,14              | 941,00                                | 1.119,79            |
| 250 x 400      | 544,00                                | 647,36              | 820,00                                | 975,80              | 1.093,00                              | 1.300,67            |
| 300 x 300      | 501,00                                | 596,19              | 761,00                                | 905,59              | 1.016,00                              | 1.209,04            |
| 300 x 400      | 576,00                                | 685,44              | 874,00                                | 1.040,06            | 1.173,00                              | 1.395,87            |
| 300 x 500      | 649,00                                | 772,31              | 987,00                                | 1.174,53            | 1.320,00                              | 1.570,80            |
| 400 x 500      | 682,00                                | 811,58              | 1.109,00                              | 1.319,71            | 1.482,00                              | 1.763,58            |
| 500 x 500      | 954,00                                | 1.135,26            | 1.482,00                              | 1.763,58            | 2.015,00                              | 2.397,85            |



Sandkasten dreilagig nach Kundenwunsch

Andere Größen auf Anfrage.

## Sandkasten

aus Kanthölzern 9,5 x 9,5 cm, 2 Lagen übereinander, an den Ecken überplattet, mit Sitzbrettern 37 x 195 mm. Einzelteile zum Selbstaufbau.

| Größe<br>in cm | Höhe<br>in cm | Fichte grün imprägniert |                         | Lärche natur            |                         |
|----------------|---------------|-------------------------|-------------------------|-------------------------|-------------------------|
|                |               | € pro Stück<br>o. MwSt. | € pro Stück<br>m. MwSt. | € pro Stück<br>o. MwSt. | € pro Stück<br>m. MwSt. |
| 125 x 125      | 23            | 229,00                  | 272,51                  | 256,00                  | 304,64                  |
| 150 x 150      | 23            | 283,00                  | 336,77                  | 315,00                  | 374,85                  |
| 150 x 200      | 23            | 310,00                  | 368,90                  | 368,00                  | 437,92                  |
| 200 x 200      | 23            | 341,00                  | 405,79                  | 410,00                  | 487,90                  |
| 200 x 250      | 23            | 379,00                  | 451,01                  | 437,00                  | 520,03                  |
| 250 x 250      | 23            | 410,00                  | 487,90                  | 501,00                  | 596,19                  |
| 200 x 300      | 23            | 410,00                  | 487,90                  | 501,00                  | 596,19                  |



## Sandkasten

aus Gebirgslärchenbohlen, vierseitig gehobelt, Kanten gefast, 4 stehende Bohlen 45 x 193 mm, mit zwei Sitzbrettern 25 x 153 mm. Einzelteile zum Selbstaufbau.

| Länge / Breite / Höhe<br>in cm | Lärche natur            |                         |
|--------------------------------|-------------------------|-------------------------|
|                                | € pro Stück<br>o. MwSt. | € pro Stück<br>m. MwSt. |
| 125 x 125 x 21,5               | 142,00                  | 168,98                  |
| 150 x 150 x 21,5               | 163,00                  | 193,97                  |
| 200 x 200 x 21,5               | 192,00                  | 228,48                  |



## Sandkasten-Abdeckgitter

Abdeckgitter auf Rundholz befestigt, zum Aufrollen, nicht wasserdicht

| Größe<br>in cm | € pro Stück<br>o. MwSt. | € pro Stück<br>m. MwSt. |
|----------------|-------------------------|-------------------------|
| 150 x 150      | 90,60                   | 107,81                  |
| 200 x 200      | 112,30                  | 133,64                  |
| 250 x 250      | 155,00                  | 184,45                  |

| Maßanfertigung    | € pro m <sup>2</sup><br>o. MwSt. | € pro m <sup>2</sup><br>m. MwSt. |
|-------------------|----------------------------------|----------------------------------|
| je m <sup>2</sup> | 30,40                            | 36,18                            |



Maximalbreite bis 4,10 m

Weitere Bilder:



Sandkasten aus Kantholzpalisaden, siehe Seiten 68 / 69



Sandkasten aus Rundholzpalisaden, siehe Seiten 58 / 59



Turmkombination

# Holzspielgeräte

werden in unserer eigenen Schreinerei und Zimmerei in hochwertiger Ausführung nach DIN EN 1176 gefertigt.

Sämtliche Spielgeräte werden aus heimischen Fichten- und Lärchenhölzern sowie aus Robinie gefertigt. Neben den nachfolgend abgebildeten Spielgeräten fertigen wir Spielgeräte und Türme in verschiedenen Ausführungen nach Kundenwunsch.

## Nr. 108



### Schaukel

aus Rundhölzern Ø 130 mm, bestehend aus:  
4 Schaukelstützen, 1 oberes Rundholz 4,00 – 5,00 m lang sowie mit sämtlichen Befestigungsmaterial und 2 Paar Schaukellager Nr. 111.1 (alle Löcher vorgebohrt, nicht vormontiert, ohne Schaukelsitz/Kletterseil)

| Bausatz, mit Schaukelstützen direkt zum Einbetonieren (ohne Halbschalenspfostenschuhe) | € pro Stück o. MwSt. | € pro Stück m. MwSt. |
|--|----------------------|----------------------|
| Fichte grün kesseldruckimprägniert   | 536,00               | 637,84               |
| Lärche kernfrei natur  | 741,00               | 881,79               |

| Bausatz, mit 4 Paar aufmontierten Halbschalenspfostenschuhe zum Einbetonieren | € pro Stück o. MwSt. | € pro Stück m. MwSt. |
|---|----------------------|----------------------|
| Fichte grün kesseldruckimprägniert  | 968,00               | 1.151,92             |
| Lärche kernfrei natur   | 1.174,00             | 1.397,06             |

## Nr. 108.1



### Robinienschaukel

aus gewachsenen, entsplinteten und geschliffenen Robinienrundhölzern Ø 120 – 180 mm, bestehend aus:  
4 Schaukelstützen 4,00 m lang, 1 oberes Rundholz 4,00 – 5,00 m lang sowie mit sämtlichen Befestigungsmaterial und Schaukellager Nr. 111.1 (alle Löcher vorgebohrt, nicht vormontiert, ohne Schaukelsitz/Kletterseil)

| Bausatz, mit Schaukelstützen direkt zum Einbetonieren (ohne Halbschalenspfostenschuhe) | € pro Stück o. MwSt. | € pro Stück m. MwSt. |
|--|----------------------|----------------------|
| Robinie  | 1.044,00             | 1.242,36             |

## Nr. 109



### Schaukel-Kletter-Kombination

aus Rundhölzern Ø 130 mm, bestehend aus:  
2 Schaukelstützen, 2 Kletterelemente bestehend aus je 2 Schaukelstützen abgeflacht mit jeweils 7 halbrunden Klettersprossen Ø 85 mm, 1 oberes Rundholz 5,00 m lang sowie 2 Paar Schaukellager Nr. 111.1 sowie mit sämtlichen Befestigungsmaterial (alle Löcher vorgebohrt, Kletterelemente vormontiert, Rest nicht vormontiert, ohne Schaukelsitz/Turnringe).

| Bausatz, mit Schaukelstützen direkt zum Einbetonieren (ohne Halbschalenspfostenschuhe) | € pro Stück o. MwSt. | € pro Stück m. MwSt. |
|--|----------------------|----------------------|
| Fichte grün kesseldruckimprägniert   | 882,00               | 1.049,58             |
| Lärche kernfrei natur  | 1.043,00             | 1.241,17             |

| Bausatz, mit 6 Paar aufmontierten Halbschalenspfostenschuhe zum Einbetonieren | € pro Stück o. MwSt. | € pro Stück m. MwSt. |
|---|----------------------|----------------------|
| Fichte grün kesseldruckimprägniert  | 1.531,00             | 1.821,89             |
| Lärche kernfrei natur   | 1.784,00             | 2.122,96             |

Es sind unsere Aufbau- sowie Wartungsanleitungen zu beachten.

## Vogelnestschaukel

bestehend aus:

4 Schaukelstützen Ø 160 mm, 1 oberes Rundholz Ø 180 mm, 3,50 m lang, Vogelneestschaukel mit Zwei-Punkt-Aufhängung Ø 120 cm, 1 Paar Schaukellager, sowie sämtliches Befestigungsmaterial (alle Löcher vorgebohrt, nicht vormontiert)

| Bausatz, mit Schaukelstützen dirket zum Einbetonieren (ohne Halbschalenspostenschuhe) | € pro Stück o. MwSt. | € pro Stück m. MwSt. |
|---|----------------------|----------------------|
| Fichte grün kesseldruckimprägniert  | 2.152,00             | 2.560,88             |
| Lärche natur  | 2.250,00             | 2.677,50             |
| Robinie, entsplintete und geschliffene Rundhölzer ø 180 - 220 mm                      | 2.844,00             | 3.384,36             |

| Bausatz, mit 4 Paar aufmontierten Halbschalenspostenschuhe zum Einbetonieren | € pro Stück o. MwSt. | € pro Stück m. MwSt. |
|--|----------------------|----------------------|
| Fichte grün kesseldruckimprägniert   | 2.639,00             | 3.140,41             |
| Lärche natur   | 2.736,00             | 3.255,84             |



Nr. 110

## Schaukel-Zubehör

### 111.1 Schaukellager kunststoffgelagert

| € pro Paar o. MwSt. | € pro Paar m. MwSt. |
|---------------------|---------------------|
| 58,00               | 69,02               |



### 111.2 Sicherheits-Schaukelsitz mit Ketten, verzinkt

| € pro Stück o. MwSt. | € pro Stück m. MwSt. |
|----------------------|----------------------|
| 110,00               | 130,90               |



### 111.3 Schaukelsitz mit Seilen

| € pro Stück o. MwSt. | € pro Stück m. MwSt. |
|----------------------|----------------------|
| 86,00                | 102,34               |

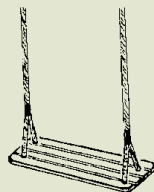

### 111.4 Turnringe

| € pro Paar o. MwSt. | € pro Paar m. MwSt. |
|---------------------|---------------------|
| 37,00               | 44,03               |



### 111.5 Kletterseil

| € pro Stück o. MwSt. | € pro Stück m. MwSt. |
|----------------------|----------------------|
| 90,00                | 107,10               |



### 111.6 Vogelnest mit Zwei-Punkt-Aufhängung ø 120 mm, incl. Schaukellager

| € pro Stück o. MwSt. | € pro Stück m. MwSt. |
|----------------------|----------------------|
| 1.450,00             | 1.725,50             |



Vogelnest

Nr. 111

## Wippe

aus Rundhölzern 180 mm Ø (Artikel Nr. 67 bzw. 68), bestehend aus: 1 Rundholz 5 m lang, 2 Pfosten 1,50 m lang, verzinktes Stahlager und verzinkte Bügelgriffe

|                               | € pro Stück o. MwSt. | € pro Stück m. MwSt. |
|-------------------------------|----------------------|----------------------|
| Fichte kesseldruckimprägniert | 1.038,00             | 1.235,22             |
| Lärche natur                  | 1.146,00             | 1.363,74             |



Nr. 112

## Federspielgeräte – Dackel oder Pony

Stabile Feder, wasserfester Sperrholzaufbau mit wetterfester Lackierung

|  | € pro Stück o. MwSt. | € pro Stück m. MwSt. |
|--|----------------------|----------------------|
|  | 740,00               | 880,60               |



Nr. 113

Weitere Federspielgeräte auf Anfrage.

Gerne senden wir Ihnen unseren Einzelprospekt zu!

Es sind unsere Aufbau- sowie Wartungsanleitungen zu beachten.



## Nr. 114



## Kletterkombination

aus Lärchenrundstehern kernfrei 130 mm Ø, 3 m lang, Lärchenquerrundhölzern 75 mm Ø, grün kesseldruckimprägniert oder natur, 1 Herkulesseil mit Stahleinlage sowie 2 Stahlröhre.

| Breite / Tiefe / Höhe<br>in cm | € pro Stück<br>o. MwSt. | € pro Stück<br>m. MwSt. |
|--------------------------------|-------------------------|-------------------------|
| 330 / 120 / 230                |                         |                         |
| Lärche natur                   | 2.174,00                | 2.587,06                |

## Nr. 115



## Turm

Stabile Rahmenkonstruktion mit 2 Böden, durch Klettersprossen zu erreichen, Wände zum Teil mit Halbhölzern verkleidet.

| Länge / Breite / Höhe<br>in cm | € pro Stück<br>o. MwSt. | € pro Stück<br>m. MwSt. |
|--------------------------------|-------------------------|-------------------------|
| 120 x 120 x 230                |                         |                         |
| Fichte kesseldruckimprägniert  | 1.305,00                | 1.552,95                |
| Lärche natur                   | 1.567,00                | 1.864,73                |

## Rutsche

Stabile Plastikrutsche

| Länge<br>in cm | Podesthöhe<br>in cm | € pro Stück<br>o. MwSt. | € pro Stück<br>m. MwSt. |
|----------------|---------------------|-------------------------|-------------------------|
| 290            | 140                 | 770,00                  | 916,30                  |

## Nr. 116



## Spielhaus

Stabile Säulen-Rahmenkonstruktion aus steirischer Gebirglärche mit angebauter Schaukel, Leiter und stabiler Plastikrutsche.

Säulen 115 x 115 mm montiert auf stabile Eisenschuhe zum Einbetonieren. Rahmen Kanthölzer 73 x 115 mm / 40 x 75 mm sowie Bodenbohlen 35 x 115 mm, Bedachung aus Karosseriebauplatten 19 mm, Wand und Geländer Bohlen 25 x 100 mm und 25 x 153 mm. Schaukel aus Rundhölzern Ø 130 mm mit oberen Rundholz 3,50 m lang, 2 Schaukelstützen mit vormontierten Halbschalnpfostenschuhe zum Einbetonieren, 1 Paar Schaukellager kunststoffgelagert Nr. 111.1, 1 Stk. Sicherheits-Schaukelsitz Nr. 111.2 sowie sämtliches Befestigungsmaterial.

| Länge / Breite / Höhe<br>in cm        | € pro Stück<br>o. MwSt. | € pro Stück<br>m. MwSt. |
|---------------------------------------|-------------------------|-------------------------|
| 215 x 205 x 315 / 345                 |                         |                         |
| steirische Gebirglärche               |                         |                         |
| Podesthöhe 140 cm                     | 5.850,00                | 6.961,50                |
| Podesthöhe 170 cm                     | 5.650,00                | 6.723,50                |
| Fichte / Tanne kesseldruckimprägniert |                         |                         |
| Podesthöhe 140 cm                     | 5.600,00                | 6.664,00                |
| Podesthöhe 170 cm                     | 5.400,00                | 6.426,00                |

Es sind unsere Aufbau- sowie Wartungsanleitungen zu beachten.

Weitere Spielgeräte auf Anfrage.

# PERR Blockhäuser



Ob Wohnhaus, Ferienhaus, Gartenhaus oder ein Gebäude für einen besonderen Zweck – unsere Blockhäuser werden in unserem Familienbetrieb individuell nach Ihren Vorstellungen geplant und gefertigt.

Die Verbindung aus langjähriger Erfahrung, solider Handwerksarbeit und moderner Fertigungstechnik bildet die Grundlage für unsere hochwertigen Holzblockhäuser. Sorgfältige Planung, präzise Verarbeitung und ausgewählte Materialien garantieren langlebige Gebäude und ein natürliches Wohngefühl.

Unsere maschinell gefertigten Rundstamm- und Vierkantblockhäuser werden je nach Bedarf in verschiedenen Querschnitten und Balkendimensionen hergestellt. Dies ermöglicht eine optimale Anpassung an Nutzung, Bauweise sowie der gewünschten Wandstärke für ein Haus.

Weiterführende Informationen finden Sie unter [www.perr-blockhaus.de](http://www.perr-blockhaus.de)

Wir freuen uns auf Ihre Anfrage.



# PERR Holzzäune

Zaun- und Pfahlfabrikation  
Blockhausbau  
Kesseldruckimprägnierwerk

Holzbau Perr GmbH  
Söllhubener Straße 31  
83083 Riedering bei Rosenheim

Tel. 08036-907990  
Fax 08036-2119

E-Mail: [info@perr-holzzaun.de](mailto:info@perr-holzzaun.de)  
Internet: [www.perr-holzzaun.de](http://www.perr-holzzaun.de)  
oder [www.perr-blockhaus.de](http://www.perr-blockhaus.de)

Geschäftszeiten:

|         |            |             |
|---------|------------|-------------|
| Mo.–Do. | 7 – 12     | 13 – 17 Uhr |
| Fr.     | 7 – 12     | 13 – 16 Uhr |
| Sa.     | 8 – 12 Uhr |             |

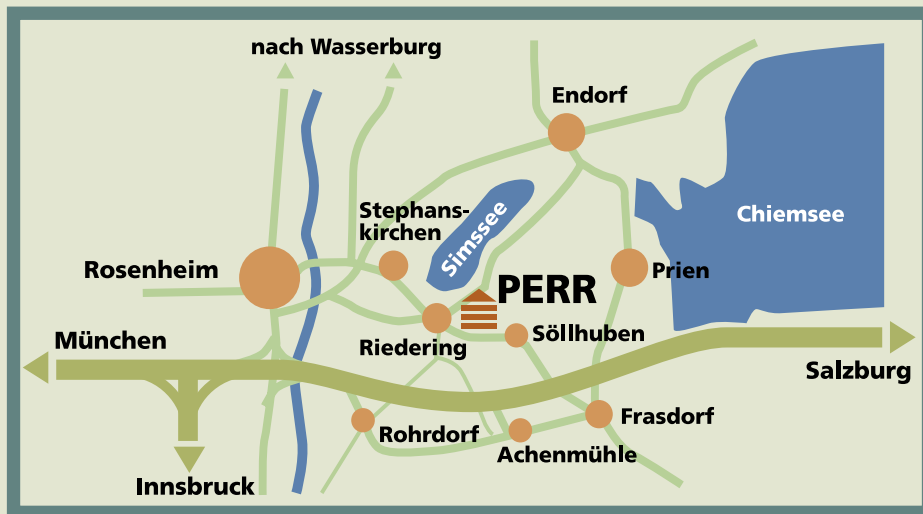

Riedering liegt zwischen Rosenheim und Prien.  
Autobahn München–Salzburg, Ausfahrt Frasdorf oder Ausfahrt Rohrldorf.



Wir wünschen Ihnen ein gutes Gelingen Ihrer Zaun- und Gartenanlage und stehen Ihnen bei eventuellen Rückfragen gerne mit fachmännischem Rat zur Seite.

Alle Preise gelten ab Werk Riedering. Lieferung gegen Berechnung möglich.  
Alle Preise verstehen sich zzgl. der jeweils gesetzlich gültigen Mehrwertsteuer.  
Preisänderungen, technische Änderungen, Irrtümer und Liefermöglichkeiten vorbehalten.  
Mit Erscheinen dieses Katalogs verlieren alle vorherigen Preislisten und Kataloge ihre Gültigkeit.