

65 Jahre

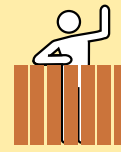

Preisliste 4 · 2022

# PERR Holzzäune

*Qualität aus heimischen Hölzern*

Holzzäune



Sicht- und  
Schallschutzzäune



Hölzer für Garten-,  
Landschafts-  
und Spielplatzbau



Gebirglärchenhölzer



# PERR Holzzäune

Sehr geehrter Kunde,

in unserer hektischen und ruhelosen Zeit ist es wichtig, dass wir in unserer Freizeit Natur mit allen Sinnen erleben und genießen können. Holz, ein nachwachsender Naturbaustoff, kann hier mit seiner Gestaltungsvielfalt einen wertvollen Beitrag in der Umsetzung und Gestaltung von Gärten, Parks, öffentlichen Plätzen, Spielplätzen usw. leisten.

Als moderner Hersteller von Holzzäunen, Sichtschutzzäunen, Schallschutzwänden und einer breiten Palette von Holzprodukten für den Garten-, Landschafts- und Spielplatzbau verwenden wir ausgesuchte heimische Nadel- und Eichenhölzer.

Die Firma PERR wird bereits in der 2. und 3. Generation geführt; dadurch kann unser Familienbetrieb mit seinen 40 Mitarbeitern und Auszubildenden auf sechs Jahrzehnte Erfahrung rund ums Thema Gartenholz bauen.

Wir sind bestrebt, so umweltschonend als möglich zu arbeiten und dies ständig zu verbessern: Neun unserer Gabelstapler sowie ein Firmenfahrzeug sind bereits mit einem Elektromotor ausgestattet. Den Großteil des Stroms für unser Holzwerk in Riedering beziehen wir aus der hauseigenen, 530 kW starken Photovoltaikanlage und unsere Holzspäneheizung deckt den Wärmebedarf für unsere Gebäude und Trockenkammern.

Mittelfristig haben wir zudem den Umstieg auf Elektroautos, -transporter und -Lkw für den Nahverkehr ins Auge gefasst. Den Strom hierfür soll ebenfalls unsere Photovoltaikanlage, die weiter vergrößert wird, sowie ein Stromspeicher liefern. Der überschüssige Strom wird ins öffentliche Netz eingespeist.

Der verantwortungsvolle Umgang mit den Ressourcen, hochwertige Qualität und präzise technische und handwerkliche Verarbeitung sind für uns zu jeder Zeit oberstes Gebot.

Mit der Verarbeitung von heimischen Hölzern und der leistungsgerechten Bezahlung ihrer Mitarbeiter leistet die Firma PERR nicht nur einen wichtigen Beitrag zur Stärkung der heimischen Wirtschaft. Durch die meist kurzen Transportwege des Holzes betreiben wir zudem aktiven Umweltschutz.

**Denn im Gegensatz zum Großteil der Gartenholzlieferanten in Deutschland beziehen wir keine fertig verarbeiteten und imprägnierten Hölzer aus den Ostblockstaaten, die bereits bis zu 2.000 km lange Transportwege hinter sich haben.**

## Holzauswahl

Fichten- und Tannenstangen werden aus geeigneten Wuchsgebieten, überwiegend aus Bayern und Schwaben, mit verantwortungsvoller und nachhaltiger Forstwirtschaft bezogen.

Fichten- und Tannenhölzer haben gute Festigkeits- und Elastizitätseigenschaften und sind kesseldruckimprägniert gut geeignet für den Verbau im Außenbereich.

Anlieferung von frisch gefällten Fichtenstangen von einer Waldbauernvereinigung aus Oberbayern.

Wintergefällte Fichtenstangen werden vorsortiert und zur Verarbeitung transportiert.







## Holzauswahl

Lärchen- und Eichenstämme für Pfähle, Palisaden, Rundstangen und Staketen werden aus bayrischen und hessischen Forstbetrieben mit verantwortungsvoller und nachhaltiger Forstwirtschaft bezogen.



Mit unserem eigenen Holzsattelschlepper sind wir flexibel und können auch lange Stämme transportieren.

**Lärchenholz** in sehr guter Qualität wächst hauptsächlich auf kargen Böden in höheren Lagen über 800 m Seehöhe.

Es ist ein schweres, harzhaltiges Nadelholz mit rötlicher Färbung und kann durch die natürlichen Inhaltsstoffe auch ohne chemischen Holzschutz im Freien verbaut werden.

Um die natürliche Haltbarkeit zu erhöhen, kann Lärchenholz kesseldruckimprägniert werden oder mit einem Holzschutzgrund mit Wirkstoffen grundiert und anschließend mit Holzöl, z.B. Seite 31, Nr. 54.2 naturfarben oder mit Farbzusatz gestrichen werden.

Dies verzögert außerdem ein Vergrauen des Holzes.



## Lärchenholz

Wir haben ständig ca. 1.000 m<sup>3</sup> österreichische Gebirgslärchenbretter, Bohlen und Kanthölzer kernfrei eingeschnitten und in sehr guter Qualität in unserer 155 m langen Lärchenlagerhalle zum Trocknen auf Lager.

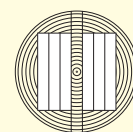

Holz ist ein Naturprodukt. Jedes Brett, jeder Balken ist anders, hat mehr oder weniger, kleinere oder größere Äste, kann sich verziehen und hat teilweise Trockenrisse. Ein nachträgliches Ausharzen bei sehr warmer Witterung ist bei Lärchenholz manchmal nicht vermeidbar. Lassen Sie das Harz fest werden und entfernen es vorsichtig mit einem stumpfen Messer oder einer Spachtel.

# PERR Holzzäune

## Produktion

Unsere Produktion hat sich in über sechs Jahrzehnten immer weiter entwickelt und verbessert.

Auf modernsten Maschinen werden Rundhölzer mit nicht zu schneller Vorschubgeschwindigkeit bearbeitet, um eine absolut saubere Oberfläche zu erreichen.

Auf die Holzstruktur und den Wachstumsverlauf sowie den Erhalt des gut zu imprägnierenden Splintholzes wird bei Rund- und Halbrundhölzern geachtet.

Bei der Qualitätskontrolle werden Hölzer mit kleinsten Fehlern aussortiert und nur mehr als Stapellatten verwendet.



Wir hobeln Bretter, Bohlen, Latten, Kanthölzer und Profilhölzer auf einer 6-welligen Vierseithobelmaschine. Dabei achten wir auf eine sehr glatte und saubere Oberfläche, sowie eine auf vier Seiten saubere und gleichmäßige Fase.



Vierkanthobellatten werden aus getrockneten, heimischen Fichtenbohlen oder österreichischen Gebirglärchenbohlen in hervorragender Qualität gefertigt.



Wir liefern Ihnen die genaue Stückzahl an Latten, welche Sie benötigen.

Sonderprofile und Sonderstärken werden individuell nach Kundenwunsch gefertigt.





## Produktion



Unsere Zimmerei und neu gebaute Schreinerei sind mit modernen Maschinen ausgestattet.

Holzverbindungen, Falze, Auskerbungen und sonstige aufwendige Bearbeitungen werden auf unseren CNC gesteuerten Bearbeitungszentren passgenau gefertigt.

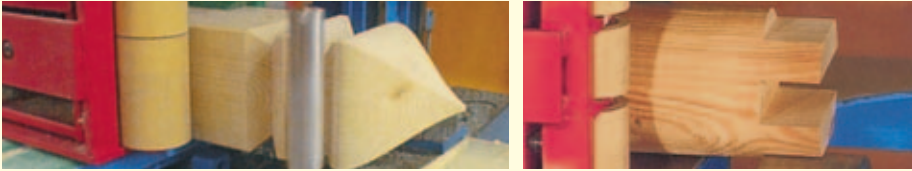

Diese Maschine arbeitet auf 1/10 mm genau.



Bearbeiten von Lärchenkanthölzern.



Zuschnitt von Bohlen.



Trotz modernster Maschinen und industrieller Fertigung gibt es viele Arbeiten, welche unsere Schreiner von Hand erledigen.

Gartentürle, Tore, Sicht- und Lärmschutzzäune, Gartenmöbel und sonstige Schreinerarbeiten für den Garten- und Landschaftsbau werden in unserer Schreinerei nach Maß gefertigt.

# PERR Holzzäune

## Trocknung

Nach der Bearbeitung werden Rund- und Halbrundhölzer gestapelt und bis zur Rissbildung und Imprägnierreife von 25 – 30 % Holzfeuchte luft- oder trockenkammergetrocknet.

Kanthölzer, Bohlen und Bretter werden vor der Verarbeitung auf ca. 14 – 16 % Holzfeuchte getrocknet.



## Kesseldruckimprägnierung

Witterungseinflüsse und verschiedene Organismen greifen das Holz an. UV-Strahlung, Sonne, Regen, Austrocknung sowie Moderfäule bei Erdkontakt führen zu einer vorzeitigen Zerstörung des Holzes.

Kesseldruckimprägnierung mit einem bauaufsichtlich zugelassenen, chrom- und borfreien Holzschutzmittel führt zu einer wesentlichen Verlängerung der Haltbarkeit und Dauerhaftigkeit. Die Kesseldruckimprägnierung findet in einem geschlossenen Kreis statt und ist daher die beste und umweltfreundlichste Art der Holzimprägnierung.

Fichten-, Tannen- und Kiefernholzer, die der Witterung ausgesetzt sind, sollten auf jeden Fall kesseldruckimprägniert werden. Im Vakuum- und Druckverfahren wird die Luft über Stunden aus dem Holz gezogen und anschließend die Imprägnierflüssigkeit über Stunden ins Holz gepresst. So lässt sich der gut zu imprägnierende Splintholzanteil durchtränken.

Der überwiegende Teil des Holzes, das Kernholz, lässt sich nur an der Oberfläche imprägnieren. Daher ist eine Trocknung mit Rissbildung vor der Imprägnierung erforderlich, da das Holz sonst von innen her verfault.

Auf unseren zwei modernen, computergesteuerten Kesseldruckanlagen, mit einem Rauminhalt von 70m<sup>3</sup>, können wir die Hölzer in den Farbtönen grün oder braun kesseldruckimprägnieren.

Als Holzschutzmittel verwenden wir Wolmanit®CX-8F, ein umweltfreundliches, flüssiges und chromfreies Holzschutzmittel auf Basis drei verschiedener Kupferverbindungen.

Unser Imprägnierlösungskonzentrat ist höher als vorgeschrieben und wird laufend geprüft.

Neue Studien zeigen, dass heimische, chrom- und borfrei kesseldruckimprägnierte Hölzer wesentlich umweltfreundlicher sind als sibirische Lärchen oder WPC-Terrassendielen.



Imprägnierkessel grüne Farbe, bis 15 m Holzlänge



Imprägnierkessel braune Farbe, bis 7,20 m Holzlänge

Pfähle, Pfosten und sonstige Hölzer, welche im Boden verbaut werden, werden nach der Trocknung grün kesseldruckimprägniert und unter Dach gelagert. Hölzer mit braunem Farbton, welche im Boden verbaut werden, erhalten zunächst, wie oben beschrieben, eine grüne Kesseldruckimprägnierung, werden zwischengelagert und dann erst braun kesseldruckimprägniert.

**Wichtig: Der Trockenriss muss imprägniert sein.** →

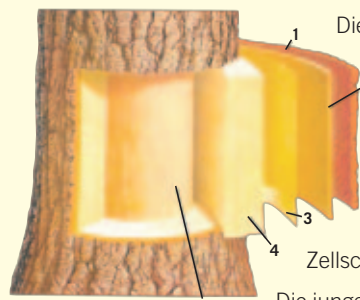

Die Borke (1) ist die äußere Rindenschicht, die den Baum vor äußeren Einflüssen schützt, Sie erneuert sich ständig.

Die innere Rindenschicht/Bast (2) übernimmt Aufgaben der Versorgungsleitung und des Nährstofftransports für den Baum. Sie ist kurzlebig und wird schließlich Teil der Borke.

Das Kambium (3) ist der eigentlich wachsende Teil des Stammes. Durch Hormone gesteuert, entsteht in dieser Zellschicht jedes Jahr neue Borke und neues Holz.

Die junge Holzschicht des Splintholzes (4) hat die Aufgabe der Wasserleitung. Während außen neue Splintholzringe gebildet werden, verwandeln sich die Inneren in Kernholz.

Das Kernholz (5) ist die feste, stützende Säule des Baumes. Obwohl es selbst bereits tot ist, behält es seine tragende Kraft, solange die äußeren Schichten leben.





## Lagerung

Sämtliche bearbeitete und kesseldruckimprägnierte Hölzer werden unter Dach gelagert.



Lärchen- und Eichenrundhölzer sowie kesseldruckimprägnierte Fichtenrundhölzer haben wir in verschiedenen Stärken bis 28 cm Ø und Längen bis ca. 10 m teilweise auf Lager.

Einige 100 Palisaden haben wir in jeder gängigen Länge und Stärke auf Lager.



## Lieferung

Im Umkreis von ca. 130 km liefern wir gegen Berechnung einer Frachtkostenpauschale direkt zu Ihnen nach Hause oder zu Ihrem Lagerplatz, einschließlich Kranentladung.

Bei weiteren Entfernungen erfolgt die Lieferung per Spedition.



## Montage

Im Umkreis von ca. 50 km um Rosenheim übernehmen wir auch die gesamte Montage Ihres Zaunes mit allen Bohr- und Nebenarbeiten.

Wir fertigen komplette Zaun- und Toranlagen in solider handwerklicher Ausführung.

Unsere Zaunmontagefahrzeuge sind mit allen benötigten Werkzeugen und Maschinen ausgestattet.

Falls erforderlich, können wir auch eines unserer drei Kranfahrzeuge für den Zaunbau einsetzen.





# PERR Sonderanfertigungen

Sollten Sie in unserer Preisliste den passenden Gartenzaun, das gewünschte Gartentor, eine spezielle Bank, eine Sonder-Holzkonstruktion oder ein anderes von Ihnen gewünschtes Produkt nicht finden, fertigen wir das in unserer modernen Schreinerei und Zimmerei individuell nach Ihren Vorstellungen aus heimischen Hölzern. Wir erstellen Ihnen gerne ein Angebot!



Bretterzaun braun kesseldruckimprägniert, mit unterschiedlich breiten Brettern montiert.



Reflektierende Schallschutzwand mit senkrechten Lärchenbrettern in verschiedenen Breiten, auf Furnierschichtplatte montiert.



Gartentor aus verzapften Rahmen, oben rund, mit Deckleisten, Fichte braun kesseldruckimprägniert.



Villenzaun kesseldruckimprägniert, getrocknet, weiß grundiert und weiß lasiert. Auf alte Mauer montiert.



Speziell angefertigter Zaun Fichte kesseldruckimprägniert nachgetrocknet und 2x lasiert.



Hobellattenzaunfelder oben rund, dem schrägen Gelände angepasst.



Sichtschutz in Lärche natur mit schrägem Übergang zum Hobellattenzaun.



Sichtschutzzaun und Tor, Lärche mit beidseitig versetzt angebrachten Hobellatten. Schmale Seite sichtbar.



Lasierter Terrassentrennwand, Rhombuslatten beidseitig auf schwarze Kertopplatten montiert.



Sichtschutzwand Lärche, Rhombuslatten in gefalzte Pfosten montiert. Türl verzapfter Rahmen, Latten in Rahmen gezapft.



Sichtschutzwand aus Lärchenbohlen mit Aluwinkeln befestigt, für ein Schwimmbad.



Stabile Windschutzglaswand in 16 cm starke Lärchenrundhölzer eingebaut.



# PERR Sonderanfertigungen

Die Sonderanfertigungen können Sie in Fichte grün oder braun kesseldruckimprägniert, in Lärche unbehandelt, grün oder braun kesseldruckimprägniert sowie in Thermoesche, Eiche oder Robinie/Akazie erhalten. Wir können diese auch grundieren, natur oder farbig lasieren sowie ölen. Ein späteres Nachstreichen der Hölzer erhöht die Haltbarkeit und frischt den Farbton auf.



Gartentür schwerer, verzapfter Rahmen, kesseldruckimprägniert, nachgetrocknet, 2x farbig lasiert.



Speziell angefertigtes Eingangstür, verzapfter Rahmen, Bretter und Abdeckprofilholz, weiß lasiert.



Sicht- und Lärmschutztor, Lärche natur, zwischen zwei hohen Betonsäulen montiert.



Lärmschutzwand mit waagerechten Rhombusleisten in farbig beschichteten HEA-Trägern montiert.



Sichtschutzzaun auf alte Mauer befestigt. An der Innenseite Wand mit 1 m tief einbetonierten HEA-Trägern stabilisiert.



Wegbegrenzung grün kesseldruckimprägniert, Pfosten Ø 16 cm, Rundhölzer Ø 18 cm.



Böschungabsicherung mit profilierten Fichtenrundhölzern Ø 16 cm, Fichte grün kesseldruckimprägniert.



Auf Maß angefertigter Pflanzkasten in Lärche natur, Ecken auf Gehrung geschnitten.



Pflanzkasten aus schweren Balken, grün kesseldruckimprägniert, für Parkplatzabtrennung.



Massive Bank aus schweren Eichenkanthölzern.



# PERR Sonderanfertigungen



Holzwehle aus österreichischem Gebirglärchenholz, am Europäischen Patentamt in München, von uns gefertigt und montiert.



Sichtschutzwand aus Lärchenrundhölzern in ausgefräste Säulen montiert.



Sichtschutztor mit Wandelement in Edelstahlrahmen montiert.

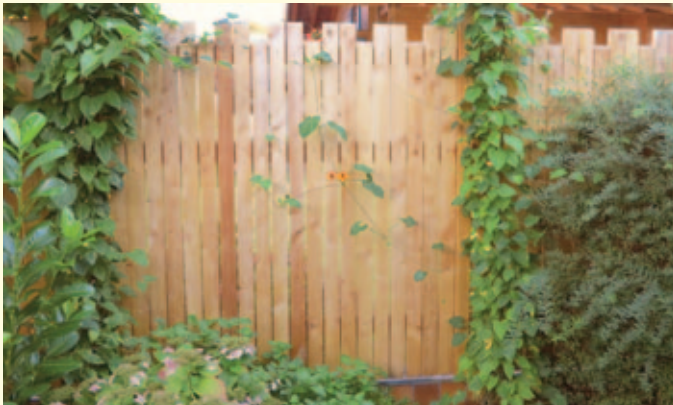

Sichtschutzzaun mit höhenversetzten Hobellatten 25 x 65 mm.



Hobellattenzaun zwischen beschichtete T-Profile montiert.



Spalier aus ungleich geschälten Kastanienrundhölzern.



Sicht- und Schallschutzwand mit Bohlen und halbrunden (oder vierkant) Stoßlatten, braun.



Staketenzäune, Jägerzäune und Hanichlzäune	12 – 15
Gartentüren und Tore für Staketen-, Jäger- und Hanichlzäune	16 – 17
Staketenzäune aus Edelkastanie und passende Tore	18 – 19
Bretterzäune und passende Tore	20 – 21
Hobellattenzäune	22 – 26
Gartentüren und Tore für Hobellattenzäune	27 – 28
Hinweise zur Bestellung und Montage von Zäunen und Toren	29
Rundholzpfähle und Vierkantpfosten, Nachpflegemittel und Farben	30 – 31
Zaun- und Torbeschläge	32 – 37
Sichtschutzwände und passende Türl und Tore	38 – 41
Rankblenden, Spaliergitter und Rosenbögen	42 – 43
Lärmschutzwände hochabsorbierend	44 – 47
Rundholz-Lärmschutzwände reflektierend	48 – 49
Bohlen-Lärmschutzwände reflektierend	50 – 51
Sichtschutzwände und Rankgitter aus feinjähriger, astfreier Lärche	52 – 55
Sichtschutzzäune und Rankgitter aus Fichten- und Kiefernholz, Zaungabionen	56 – 57
Rundhölzer und Rundholzerzeugnisse	58 – 65
Rundholzgeländer, Stangenzaun, Handlauf	66 – 67
Konstruktionshölzer in Fichte kesseldruckimprägniert und Lärche natur	68 – 69
Terrassenhölzer	70 – 74
Rund-, Kantholzpflaster und Bodenfliesen	75
Mülltonneneinfassungen und Carports	76 – 77
Pergolen	78 – 79
Hochbeete und Komposteinfassungen	80 – 81
Pflanzkästen	82 – 83
Gartensitzgruppen, Bänke und Baumbank	84 – 85
Sandkästen und Holzspielgeräte	86 – 90





## Nr. 1

### Staketenzaun senkrecht · halbrund gefräst, Ø 55 mm

aus Fichtenstangenholz, Spitzen oben angekegelt, auf 1 lfm ca. 10 Latten, ohne Bindstangen, braun kesseldruckimprägniert



Höhe cm	€ pro Stück o. MwSt.	€ pro Stück m. MwSt.	€ pro lfm o. MwSt.	€ pro lfm m. MwSt.
60	1,45	1,73	14,50	17,26
70	1,55	1,84	15,50	18,45
80	1,65	1,96	16,50	19,64
90	1,75	2,08	17,50	20,83
100	1,85	2,20	18,50	22,02
110	2,05	2,44	20,50	24,40
120	2,20	2,62	22,00	26,18
150	2,75	3,27	27,50	32,73
180	3,60	4,28	36,00	42,84

Aufpreis Staketen oben schräg geschnitten à Stück € 0,45  
Auf Wunsch in grün kesseldruckimprägniert.

## Nr. 2

### Staketenzaun senkrecht · halbrund gefräst, Ø 65 mm

aus Fichtenstangenholz, Spitzen oben angekegelt, auf 1 lfm ca. 9 Latten, ohne Bindstangen, braun kesseldruckimprägniert



Höhe cm	€ pro Stück o. MwSt.	€ pro Stück m. MwSt.	€ pro lfm o. MwSt.	€ pro lfm m. MwSt.
50	1,40	1,67	12,60	14,99
60	1,50	1,79	13,50	16,07
70	1,65	1,96	14,85	17,67
80	1,80	2,14	16,20	19,28
90	1,95	2,32	17,55	20,88
100	2,05	2,44	18,45	21,96
110	2,30	2,74	20,70	24,63
120	2,45	2,92	22,05	26,24
130	2,70	3,21	24,30	28,92
140	2,90	3,45	26,12	31,08
150	3,10	3,69	27,90	33,20
160	3,40	4,05	30,60	36,41
180	3,90	4,64	35,10	41,77
200	4,35	5,18	39,15	46,59
220	4,95	5,89	44,55	53,01
250	5,60	6,66	50,37	59,94

Aufpreis Staketen oben schräg geschnitten à Stück € 0,45. Rund- und Vierkant-  
pfosten siehe Seiten 30/31. Auf Wunsch in grün kesseldruckimprägniert.

## Nr. 3

### Jägerzaun · halbrund gefräst, Ø 55 mm

aus Fichtenstangenholz, oben gespitzt, mit feuerverzinkten Nägeln zu ausziehbaren Feldern vormontiert,  
Gatterlänge 3 m, ohne Bindstangen, braun kesseldruckimprägniert, Lärche natur auf Anfrage



Höhe cm	€ pro lfm o. MwSt.	€ pro lfm m. MwSt.
50	20,50	24,40
60	21,50	25,59
70	23,50	27,97
80	25,50	30,35
90	27,50	32,73
100	29,50	35,11
110	33,50	39,87
120	35,30	42,01

Für Felder, die genau nach Längen zwischen den Mauersäulen zugeschnitten  
werden: Aufpreis 25 %. Andere Höhen auf Anfrage.

Befestigungsmaterial siehe Seite 37.



## Bindstangen · halbrund gefräst, Ø 85 mm

Nr. 4

Zaunriegel aus Fichtenstangenholz, braun kesseldruckimprägniert, auf Wunsch grün

Längen cm	€ pro Stück o. MwSt.	€ pro Stück m. MwSt.
200	6,00	7,14
250	7,45	8,87
300	8,95	10,65
350	10,50	12,50
400	13,25	15,77



## Bindstangen · halbrund gefräst, Ø 95 mm

Nr. 5

Zaunriegel aus Fichtenstangenholz, braun kesseldruckimprägniert, auf Wunsch grün

Längen cm	€ pro Stück o. MwSt.	€ pro Stück m. MwSt.
200	6,75	8,03
250	8,40	10,00
300	10,10	12,01
350	12,05	14,34
400	15,15	18,03
500	19,15	22,79



## Lärchenstaketenzaun senkrecht · halbrund gefräst, Ø 65 mm

Nr. 6

aus kerngetrennten Lärchen-Kanthölzern gefräst, Spitzen oben angekegelt, auf 1 lfm ca. 9 Latten, ohne Bindstangen, natur

Höhe cm	€ pro Stück o. MwSt.	€ pro Stück m. MwSt.
60	2,25	2,68
70	2,55	3,03
80	2,85	3,39
90	3,15	3,75
100	3,45	4,11
110	3,80	4,52
120	4,10	4,88
130	4,45	5,30
150	5,15	6,13
160	5,55	6,60
180	6,25	7,44
200	6,90	8,21

Lärchenstaketen halbrund gefräst Ø 55 mm, 1 m lang 2,80 € + MwSt.  
Rund- und Vierkantpfosten siehe Seiten 30/31.



Aufpreis Staketen schräg geschnitten á Stück 0,45 €  
Aufpreis grün oder braun kesseldruckimprägniert 15 %



Kerngetrennte Lärchenkanthölzer werden zu Staketen weiterverarbeitet.

## Lärchenbindstangen · halbrund gefräst, Ø 95 mm

Nr. 7

aus kerngetrennten Lärchen-Kanthölzern gefräst, natur

Längen cm	€ pro Stück o. MwSt.	€ pro Stück m. MwSt.
200	11,35	13,51
250	14,20	16,90
300	17,05	20,29
400	22,75	27,07
500	28,40	33,80



Aufpreis grün oder braun kesseldruckimprägniert 15 %



Kerngetrennte Lärchenkanthölzer werden zu Bindstangen weiterverarbeitet.

Befestigungsmaterial siehe Seite 37.

**Nr. 8****Staketenzaun senkrecht, ungleich geschält · halbrund Ø ca. 45 – 70 mm**

Fichte kesseldruckimprägniert aus Stangenholz, Spitze oben angekegelt, ohne Bindstange, braun oder grün kesseldruckimprägniert.

Lärche natur aus kerngetrennten Kanthölzern zylindrisch gefräst, ungleich nachgeschält, Spitze oben angekegelt, ohne Bindstange. Auf 1 lfm ca. 9 Staketen.



Latten oben dreiseitig gespitzt. Aufpreis à Stück € 0,80.

Höhe cm	Fichte imprägniert		Lärche natur	
	€ pro Stück o. MwSt.	€ pro Stück m. MwSt.	€ pro Stück o. MwSt.	€ pro Stück m. MwSt.
80	2,40	2,86	4,00	4,76
90	2,60	3,09	4,45	5,30
100	2,75	3,27	4,80	5,71
110	3,10	3,69	5,45	6,49
120	3,40	4,05	5,75	6,84
150	4,25	5,06	6,95	8,27
160	4,55	5,41	7,40	8,81
180	5,25	6,25	8,15	9,70

Aufpreis Staketen oben schräg geschnitten à Stück € 0,45.

Fichte natur Preisminderung – 8%.

Lärche kesseldruckimprägniert Aufpreis + 15%.

**Nr. 9****Bindstangen ungleich geschält · halbrund Ø ca. 70 – 90 mm**

Fichte kesseldruckimprägniert aus Stangenholz, braun oder grün kesseldruckimprägniert.

Lärche natur aus kerngetrennten Kanthölzern zylindrisch gefräst und ungleich nachgeschält.



Länge cm	Fichte imprägniert		Lärche natur	
	€ pro Stück o. MwSt.	€ pro Stück m. MwSt.	€ pro Stück o. MwSt.	€ pro Stück m. MwSt.
200	8,50	10,12	14,15	16,84
250	10,70	12,73	17,65	21,00
300	12,80	15,23	21,25	25,29
350	14,90	17,73	–	–
400	17,20	20,47	28,30	33,68

Fichte natur Preisminderung – 8%.

Lärche kesseldruckimprägniert Aufpreis + 15%.

**Nr. 10****Hanichlzaun senkrecht, ungleich geschält · rund Ø ca. 30 – 45 mm**

Fichte kesseldruckimprägniert aus Stangenholz, Oberseite leicht angefast, ohne Bindstange, braun oder grün kesseldruckimprägniert.

Lärche natur aus kerngetrennten Kanthölzern zylindrisch gefräst und ungleich nachgeschält, Oberseite leicht angefast, ohne Bindstange. Auf 1 lfm ca. 11 Hanichl.



Höhe cm	Fichte imprägniert		Lärche natur	
	€ pro Stück o. MwSt.	€ pro Stück m. MwSt.	€ pro Stück o. MwSt.	€ pro Stück m. MwSt.
80	2,40	2,86	4,00	4,76
90	2,60	3,09	4,40	5,24
100	2,85	3,39	4,60	5,47
110	3,15	3,75	5,20	6,18
120	3,40	4,05	5,65	6,72
150	4,20	5,00	6,95	8,27
160	4,45	5,30	7,40	8,81
180	5,00	5,95	8,15	9,70

Aufpreis Hanichl, per Hand oben gespitzt, à Stück € 0,85.

Fichte natur Preisminderung – 8%.

Lärche kesseldruckimprägniert Aufpreis + 15%.

**Nr. 11****Bindstangen ungleich geschält · rund Ø ca. 60 – 85 mm**

Fichte kesseldruckimprägniert aus Stangenholz, braun oder grün kesseldruckimprägniert.

Lärche natur aus kerngetrennten Kanthölzern zylindrisch gefräst und ungleich nachgeschält.



Länge cm	Fichte imprägniert		Lärche natur	
	€ pro Stück o. MwSt.	€ pro Stück m. MwSt.	€ pro Stück o. MwSt.	€ pro Stück m. MwSt.
200	13,60	16,18	23,20	27,61
250	17,00	20,23	29,00	34,51
300	20,45	24,34	34,80	41,41
350	23,85	28,38	–	–
400	27,35	32,55	46,40	55,22

Fichte natur Preisminderung – 8%.

Lärche kesseldruckimprägniert Aufpreis + 15%.



## Hanichlzaun senkrecht · zylindrisch gefräst $\varnothing$ 45 mm

Nr. 12

Fichte kesseldruckimprägniert aus Stangenholz, Oberseite leicht angefast, ohne Bindstange, braun oder grün kesseldruckimprägniert.  
Lärche natur aus kerngetrennten Kanthölzern zylindrisch gefräst, Oberseite leicht angefast, ohne Bindstange auf 1lfm ca. 10 Hanichl.

Höhe cm	Fichte imprägniert		Lärche natur	
	€ pro Stück o. MwSt.	€ pro Stück m. MwSt.	€ pro Stück o. MwSt.	€ pro Stück m. MwSt.
80	1,85	2,20	3,00	3,57
90	1,95	2,32	3,20	3,81
100	2,05	2,44	3,40	4,05
120	2,50	2,98	4,15	4,94
150	3,10	3,69	5,20	6,19
160	3,35	3,99	5,40	6,43
180	3,90	4,64	5,95	7,08
200	4,30	5,12	6,50	7,74



Hanichlzaun gefräst, Lärche natur

Aufpreis oben schräg geschnitten à Stück € 0,45.

Fichte natur Preiserminderung – 8 %. Lärche kesseldruckimprägniert Aufpreis + 15 %.

## Bindstangen · zylindrisch gefräst $\varnothing$ 75 und 90 mm

Nr. 13

Fichte kesseldruckimprägniert aus Stangenholz, braun oder grün kesseldruckimprägniert.  
Lärche natur aus kerngetrennten Kanthölzern zylindrisch gefräst.

Längen cm	$\varnothing$ 75 mm		$\varnothing$ 75 mm		$\varnothing$ 90 mm		$\varnothing$ 90 mm	
	Fichte imprägniert € pro Stück o. MwSt.	Fichte imprägniert € pro Stück m. MwSt.	Lärche natur € pro Stück o. MwSt.	Lärche natur € pro Stück m. MwSt.	Fichte imprägniert € pro Stück o. MwSt.	Fichte imprägniert € pro Stück m. MwSt.	Lärche natur € pro Stück o. MwSt.	Lärche natur € pro Stück m. MwSt.
200	7,70	9,16	12,50	14,88	9,90	11,78	19,10	22,73
250	9,65	11,48	15,60	18,56	12,40	14,76	23,90	28,44
300	11,55	13,74	18,75	22,31	14,85	17,67	28,65	34,09
400	15,50	18,45	25,00	29,75	19,80	23,56	38,20	45,46



Fichte natur Preiserminderung – 8 %. Lärche kesseldruckimprägniert Aufpreis + 15 %.

## Staketenzaun mit Rinde, senkrecht · halbrund $\varnothing$ ca. 45 – 70 mm

Nr. 14

aus Fichtenstangenholz, oben schräg geschnitten, natur

Höhe cm	€ pro Stück o. MwSt.	€ pro Stück m. MwSt.
80	2,35	2,80
90	2,50	2,98
100	2,70	3,21
110	3,05	3,63
120	3,25	3,87
150	4,10	4,88
160	4,45	5,30
180	5,05	6,01
200	5,80	6,90



## Bindstangen mit Rinde · halbrund $\varnothing$ ca. 70 – 100 mm

Nr. 15

aus Fichtenstangenholz, natur

Längen cm	€ pro Stück o. MwSt.	€ pro Stück m. MwSt.
200	10,80	12,85
250	12,65	15,05
300	15,20	18,09
400	20,40	24,28



## Rundholzpfähle · ungleich geschält

Nr. 16

aus Fichtenstangenholz, unten angespitzt, oben angefast, braun oder grün kesseldruckimprägniert

$\varnothing$ ca. mm	Länge cm	€ pro Stück o. MwSt.	€ pro Stück m. MwSt.
70 – 90	125	8,80	10,47
70 – 90	150	10,40	12,38
70 – 90	175	12,50	14,88
70 – 90	200	14,20	16,90
90 – 110	125	11,50	13,69
90 – 110	150	13,60	16,18
90 – 110	175	15,90	18,92
90 – 110	200	17,90	21,30
90 – 110	250	21,80	25,94



Befestigungsmaterial siehe Seite 37.

# Gartentüren und Tore für Staketen-, Hanichl- und Jägerzäune

in verschiedenen Ausführungen fertigen wir für Sie in unserer Schreinerei nach Maß.



## Einflügelige Türen und zweiflügelige Tore aus geschraubtem Rahmen (Artikel Nr. 17, Nr. 18 und Nr. 19) Maßanfertigung nach Kundenwunsch (Mindestberechnung 1 m<sup>2</sup>)

Holzart: Fichte braun oder grün kesseldruckimprägniert oder Lärche natur (Aufpreis Lärche grün oder braun kesseldruckimprägniert: 10 %)

**Nr. 17**

### Geschraubter Rahmen, oben gerade, mit Füllung

Rahmenholz 40 mm x 120 mm. Füllung mit Staketen oder Hanichl



Einflügelige Türe Lärche natur mit Staketenfüllung und Elektrotüröffner

	€ pro m <sup>2</sup> o. MwSt.	€ pro m <sup>2</sup> m. MwSt.
Fichte imprägniert	206,00	245,14
Lärche natur	269,00	320,11

Aufpreis Jägerzaunfüllung € 21,50 pro m<sup>2</sup> o. MwSt.

**Nr. 18**

### Geschraubter Rahmen, oben rund, mit Füllung

Rahmenholz 40 mm x 120 mm. Füllung mit Staketen, Hanichl oder Jägerzaun



Türl am Tor mit Staketenfüllung 6,5 cm

	€ pro m <sup>2</sup> o. MwSt.	€ pro m <sup>2</sup> m. MwSt.
Fichte imprägniert	234,00	278,46
Lärche natur	308,00	366,52

**Nr. 19**

### Geschraubter Rahmen, ohne Füllung

Rahmenholz 40 mm x 120 mm.



Geschraubter Torrahmen ohne Füllung

	€ pro m <sup>2</sup> o. MwSt.	€ pro m <sup>2</sup> m. MwSt.
Fichte imprägniert	172,00	204,68
Lärche natur	235,00	279,65

Türen und Tore dem Gelände angepasst, nicht im rechten Winkel: Aufpreis 15 %. Pfosten siehe Seiten 30/31, Beschläge siehe Seiten 32 – 37.



## Einflügelige Türen und zweiflügelige Tore aus verzapftem Rahmen (Artikel Nr. 20 und Nr. 21) Maßanfertigung nach Kundenwunsch (Mindestberechnung 1 m<sup>2</sup>)

Holzart: Fichte braun oder grün kesseldruckimprägniert oder Lärche natur (Aufpreis Lärche grün oder braun kesseldruckimprägniert: 10%)

### Verzapfter Rahmen, mit Füllung außen auf Rahmen montiert

Nr. 20 a

Rahmenholz 40 mm – 45 mm x 120 mm – 145 mm, je nach Erfordernis.

Füllung mit Staketten, Hanichl oder Jägerzaun

	€ pro m <sup>2</sup> o. MwSt.	€ pro m <sup>2</sup> m. MwSt.
Fichte imprägniert, oben gerade	260,00	309,40
Fichte imprägniert, oben rund	298,00	354,62
Lärche natur, oben gerade	326,00	387,94
Lärche natur, oben rund	365,00	434,35



Tor aus dem Winkel mit Hanichlfüllung

### Verzapfter Rahmen, ohne Füllung

Nr. 20 b

Rahmenholz 40 mm – 45 mm x 120 mm – 145 mm, je nach Erfordernis.

	€ pro m <sup>2</sup> o. MwSt.	€ pro m <sup>2</sup> m. MwSt.
Fichte imprägniert	196,00	233,24
Lärche natur	268,00	318,92

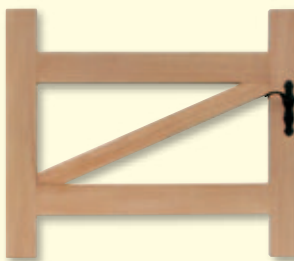

Verzapfter H-Rahmen  
ohne Füllung



Verzapfter O-Rahmen  
ohne Füllung

### Verzapfter Rahmen, mit Füllung in geschlossenem Rahmen montiert

Nr. 21

Rahmenholz 45 mm x 145 mm

Füllung mit Staketten oder Jägerzaun

	€ pro m <sup>2</sup> o. MwSt.	€ pro m <sup>2</sup> m. MwSt.
Fichte imprägniert, oben gerade	342,00	406,98
Fichte imprägniert, oben rund	445,00	529,55
Lärche natur, oben gerade	390,00	464,10
Lärche natur, oben rund	475,00	565,25



Tor mit Jägerzaunfüllung

Türen und Tore dem Gelände angepasst, nicht im rechten Winkel: Aufpreis 15 %  
Pfosten siehe Seiten 30/31, Beschläge siehe Seiten 32 – 37.

## Staketenzaun aus Edelkastanie

Der Kastanienzaun wird nicht in unserem Werk produziert.

Nr. 22.1

### Staketenzaun aus Edelkastanie, senkrecht

auf Draht gewickelt, gespalten, natur, oben gespitzt



Höhe cm	Lattenabstand in cm	Rollenlänge in m	€ pro lfm o. MwSt.	€ pro lfm m. MwSt.
90	8 – 10	10	12,70	15,11
100	8 – 10	10	15,00	17,85
120	8 – 10	10	17,70	21,06
150	8 – 10	5	20,00	23,80
175	8 – 10	5	23,60	28,08

Es müssen immer ganze Rollen abgenommen werden.

Nr. 22.2

### Staketenzaun aus Edelkastanie, senkrecht

auf Draht gewickelt, gespalten, natur, oben gespitzt



Höhe cm	Lattenabstand in cm	Rollenlänge in m	€ pro lfm o. MwSt.	€ pro lfm m. MwSt.
90	4 – 6	5	17,00	20,23
100	4 – 6	5	19,40	23,09
120	4 – 6	5	21,60	25,70
150	4 – 6	5	26,20	31,18
175	4 – 6	5	29,60	35,22

Es müssen immer ganze Rollen abgenommen werden.

Nr. 22.3

### Staketenzaun aus Edelkastanie, senkrecht, 30 – 50 mm stark

Staketen gespalten, natur, oben spitz, einzelne Latten



Höhe cm	€ pro Stück o. MwSt.	€ pro Stück m. MwSt.
100	1,95	2,32
120	2,35	2,80

Bindestangen und Pfähle siehe Seite 19.

Nr. 22.4

### Staketen aus Edelkastanie, senkrecht, 50 – 70 mm breit

Staketen halbrund, ungleich geschält, oben dreiseitig gespitzt, einzelne Latten



Höhe cm	€ pro Stück o. MwSt.	€ pro Stück m. MwSt.
80	3,95	4,70
90	4,20	5,00
100	4,30	5,12
120	4,95	5,89
150	5,55	6,60
180	6,65	7,91
200	6,95	8,27

Andere Längen auf Anfrage.

Andere Bearbeitung der Spitzen auf Anfrage.



## Halbrundholz aus Edelkastanie

ungleich geschält, natur

Breite in cm	Länge in cm	€ pro Stück o. MwSt.	€ pro Stück m. MwSt.
6–8	300	9,50	11,31
8–10	300	10,70	12,73
10–12	300	14,50	17,26
10–12	400	23,50	27,97
12–14	300	20,40	24,28

Nr. 22.5



## Rundholz aus Edelkastanie

ungleich geschält, natur

Ø in cm	Länge in cm	€ pro Stück o. MwSt.	€ pro Stück m. MwSt.
6–8	300	13,25	15,77
8–10	300	15,65	18,62
10–12	300	21,30	25,35
10–12	400	36,50	43,44
12–14	300	27,45	32,67
14–16	300	34,25	40,76

Nr. 22.6



## Rundholzpfähle aus Edelkastanie

ungleich geschält, unten gespitzt, natur

Ø in cm	Länge in cm	€ pro Stück o. MwSt.	€ pro Stück m. MwSt.
6–8	150	5,65	6,72
6–8	175	6,70	7,97
6–8	200	7,20	8,57
6–8	250	10,75	12,79
6–8	300	13,85	16,48
8–10	150	6,95	8,27
8–10	175	8,10	9,64
8–10	200	9,10	10,83
8–10	250	13,35	15,89
8–10	300	16,25	19,34
10–12	150	10,60	12,61
10–12	175	11,50	13,69
10–12	200	13,05	15,53
10–12	250	19,60	23,32
10–12	300	22,40	26,66
12–14	200	22,55	26,83
12–14	250	26,80	31,89
12–14	300	29,65	35,28
14–16	250	32,65	38,85
14–16	300	37,30	44,39

Nr. 23



## Einflügelige Türen und zweiflügelige Tore für Kastanienzäune

Aus geschraubtem Rahmen, wahlweise aus Kastanienhalbrundhölzern oder aus Vierkantlärchenhölzern. (Türen mit Griffen müssen mit Rahmen aus Vierkanthölzern hergestellt werden, um das Türschloss einzubringen).

Nr. 24

### Torrahmen mit Füllung

	€ pro m <sup>2</sup> o. MwSt.	€ pro m <sup>2</sup> m. MwSt.
8–9 cm Luft zwischen den Staketen	230,00	273,70
4–5 cm Luft zwischen den Staketen	226,00	268,94

### Torrahmen ohne Füllung

	€ pro m <sup>2</sup> o. MwSt.	€ pro m <sup>2</sup> m. MwSt.
	191,00	227,29



Türrahmen aus Kastanienhalbrundhölzern geschraubt, mit Staketenfüllung

Türen und Tore dem Gelände angepasst, nicht im rechten Winkel: Aufpreis 15 %. Beschläge sowie Befestigungsmaterial siehe Seiten 32–37.

Nr. 25

## Unbesäumter Bretterzaun · Ranchzaun

Fichtenbretter, sägerau, Bretterform wie Baumwuchs, Kanten sauber geschält, braun kesseldruckimprägniert. Längen: 3 m und 4,50 m, Pos. 1 auch in 5 m. Längen jeweils zuzüglich Übermaß.



Bretter 19 – 26 cm breit

**Achtung:** Unbesäumte Bretter haben außen im Waldkantenbereich einen Splintholzanteil, welcher anfälliger für Zersetzung ist. Der Splintholzanteil lässt sich bei der Fichte gut kesseldruckimprägnieren. Daher sind bei unbesäumten Brettern kesseldruckimprägnierte Fichtenbretter den Lärchenbrettern vorzuziehen.

	Längen cm	€ pro Stück o. MwSt.	€ pro Stück m. MwSt.
24 mm stark	300	20,20	24,04
19 – 26 cm breit	450	31,90	37,96
	500	35,50	42,25
24 mm stark	300	17,20	20,47
14 – 20 cm breit	450	27,30	32,49
24 mm stark	300	24,50	29,16
25 – 33 cm breit	450	37,20	44,27
30 mm stark	300	26,30	31,30
20 – 26 cm breit	450	41,50	49,39
30 mm stark	300	20,50	24,40
15 – 20 cm breit	450	32,70	38,91

Stärke 30 mm nur auf Bestellung.

Pfosten siehe Seiten 30/31.

Lärchenbretter unbesäumt 24 und 30 mm stark, auf Bestellung 30 % Aufpreis.

Nr. 26

## Gehobelter Bretterzaun

Fichtenbretter vierseitig gehobelt, Kanten leicht gefast, braun kesseldruckimprägniert. Längen: 3 m und 4,50 m, Längen jeweils zuzüglich Übermaß, genauer Zuschnitt 10 % Aufpreis.



Bretter 19,5 cm breit

mm	Längen cm	€ pro Stück o. MwSt.	€ pro Stück m. MwSt.
23 x 195	300	15,75	18,74
	450	23,65	28,14
23 x 155	300	12,60	14,99
	450	18,90	22,49

Pfosten siehe Seiten 30/31.

Nr. 27

## Gehobelter Lärchenbretterzaun

Österreichische Gebirgslärchenbretter natur, kernfrei eingeschnitten, luftgetrocknet, vierseitig gehobelt, Kanten leicht gefast. Längen: 3 m, 4 m und 5 m. Längen jeweils zuzüglich Übermaß, genauer Zuschnitt 10 % Aufpreis.



Bretter 19,5 cm breit

mm	Längen cm	€ pro Stück o. MwSt.	€ pro Stück m. MwSt.
25 x 153	300	16,95	20,17
	400	22,60	26,89
	500	28,25	33,62
25 x 193	300	21,30	25,35
	400	28,40	33,80
	500	35,50	42,25
20 x 153	300	13,50	16,07
	400	18,00	21,42
	500	22,50	26,78
20 x 193	300	17,10	20,35
	400	22,80	27,13
	500	28,50	33,92

Aufpreis: grün oder braun kesseldruckimprägniert 15 %.

Pfosten siehe Seiten 30/31.

Befestigungsmaterial siehe Seite 35.



## Gartentüren und Tore für Bretterzäune

### Einflügelige Türen und zweiflügelige Tore, Maßanfertigung nach Kundenwunsch (Mindestberechnung 1 m<sup>2</sup>)

Holzart: Fichte braun oder grün kesseldruckimprägniert oder Lärche natur (Aufpreis Lärche grün oder braun kesseldruckimprägniert: 10 %).

#### Geschraubter Torrahmen (Artikel Nr. 28 und Nr. 29):

##### Geschraubter Rahmen, oben rund, mit Bretterfüllung

Rahmenholz 40 mm x 120 mm

	€ pro m <sup>2</sup> o. MwSt.	€ pro m <sup>2</sup> m. MwSt.
Fichte imprägniert	230,00	273,70
Lärche natur	293,00	348,67



Nr. 28

##### Geschraubter Rahmen, ohne Füllung

Rahmenholz 40 mm x 120 mm

	€ pro m <sup>2</sup> o. MwSt.	€ pro m <sup>2</sup> m. MwSt.
Fichte imprägniert	180,00	214,20
Lärche natur	243,00	289,17

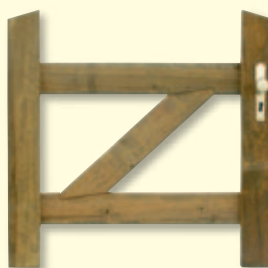

Geschraubter  
Torrahmen  
ohne Füllung

Nr. 29

#### Verzapfter Torrahmen (Artikel Nr. 30 und Nr. 31):

##### Verzapfter Rahmen, mit Bretterfüllung in geschlossenem Rahmen montiert

Rahmenholz 45 mm x 145 mm

	€ pro m <sup>2</sup> o. MwSt.	€ pro m <sup>2</sup> m. MwSt.
Fichte imprägniert, oben gerade	325,00	386,75
Fichte imprägniert, oben rund	415,00	493,85
Lärche natur, oben gerade	390,00	464,10
Lärche natur, oben rund	495,00	589,05



Nr. 30

##### Verzapfter Rahmen, mit Bretterfüllung außen auf Rahmen montiert

Rahmenholz 40 mm – 45 mm x 120 mm – 145 mm, je nach Erfordernis.

	€ pro m <sup>2</sup> o. MwSt.	€ pro m <sup>2</sup> m. MwSt.
Fichte imprägniert, oben gerade	260,00	309,40
Fichte imprägniert, oben rund	298,00	354,62
Lärche natur, oben gerade	326,00	387,94
Lärche natur, oben rund	365,00	434,35



Nr. 31a

##### Verzapfter Rahmen, ohne Füllung

Rahmenholz 40 mm – 45 mm x 120 mm – 145 mm, je nach Erfordernis.

	€ pro m <sup>2</sup> o. MwSt.	€ pro m <sup>2</sup> m. MwSt.
Fichte imprägniert	196,00	233,24
Lärche natur	268,00	318,92

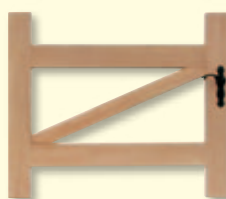

Verzapfter H-Rahmen  
ohne Füllung



Verzapfter O-Rahmen  
ohne Füllung

Nr. 31b

Türen und Tore dem Gelände angepasst, nicht im rechten Winkel: Aufpreis 15 %. Pfosten siehe Seiten 30/31, Beschläge siehe Seiten 32 – 37.

Nr. 32

## Vierkanthobellattenzaun oben abgeschrägt

vierseitig gehobelt, Kanten leicht gefast, aus Fichtenholz braun kesseldruckimprägniert, auf Wunsch grün.



25 x 45 mm

Höhe cm	25 x 45 mm	
	€ pro Stück o. MwSt.	€ pro Stück m. MwSt.
60	2,10	2,50
70	2,20	2,62
80	2,35	2,80
90	2,50	2,98
100	2,65	3,15
110	2,90	3,45
120	3,10	3,69
130	3,40	4,05
140	3,70	4,40
150	3,95	4,70
160	4,20	5,00
180	4,70	5,59
200	5,20	6,19

Pro lfm ca. 11 Latten



25 x 65 mm

Höhe cm	25 x 65 mm	
	€ pro Stück o. MwSt.	€ pro Stück m. MwSt.
50	2,25	2,68
60	2,40	2,86
70	2,60	3,09
80	2,75	3,27
90	2,95	3,51
100	3,25	3,87
110	3,65	4,34
120	3,95	4,70
130	4,20	5,00
140	4,50	5,36
150	4,80	5,71
160	5,10	6,07
180	5,60	6,66
200	6,20	7,38

Pro lfm ca. 9 Latten



25 x 90 mm

Höhe cm	25 x 90 mm	
	€ pro Stück o. MwSt.	€ pro Stück m. MwSt.
50	2,50	2,98
60	2,80	3,33
70	3,05	3,63
80	3,60	4,28
90	4,00	4,76
100	4,25	5,06
110	4,60	5,47
120	5,00	5,95
130	5,35	6,37
140	5,75	6,84
150	6,10	7,26
160	6,45	7,68
180	7,15	8,51
200	7,80	9,28

Pro lfm ca. 7 Latten



25 x 110 mm

Höhe cm	25 x 110 mm	
	€ pro Stück o. MwSt.	€ pro Stück m. MwSt.
50	2,75	zz,27
60	3,15	3,75
70	3,55	4,22
80	4,00	4,76
90	4,55	5,41
100	5,00	5,95
110	5,50	6,55
120	5,90	7,02
130	6,30	7,50
140	6,80	8,09
150	7,25	8,63
160	7,75	9,22
180	8,05	9,58
200	8,90	10,59

Pro lfm ca. 6,5 Latten



## Vierkanthobellattenzaun oben rund

vierseitig gehobelt, Kanten leicht gefast, aus Fichtenholz braun kesseldruckimprägniert, auf Wunsch grün.

Höhe cm	25 x 65 mm	
	€ pro Stück o. MwSt.	€ pro Stück m. MwSt.
50	2,55	3,03
60	2,75	3,27
70	2,90	3,45
80	3,10	3,69
90	3,25	3,87
100	3,55	4,22
110	3,95	4,70
120	4,25	5,06
130	4,45	5,30
140	4,80	5,71
150	5,15	6,13
160	5,50	6,55
180	5,75	6,84
200	6,45	7,68

Pro lfm ca. 9 Latten

Höhe cm	25 x 90 mm	
	€ pro Stück o. MwSt.	€ pro Stück m. MwSt.
50	2,85	3,39
60	3,15	3,75
70	3,40	4,05
80	3,90	4,64
90	4,35	5,18
100	4,75	5,65
110	5,15	6,13
120	5,60	6,66
130	5,90	7,02
140	6,35	7,56
150	6,75	8,03
160	7,20	8,57
180	7,50	8,93
200	8,30	9,88

Pro lfm ca. 7 Latten

Höhe cm	25 x 110 mm	
	€ pro Stück o. MwSt.	€ pro Stück m. MwSt.
50	3,10	3,69
60	3,45	4,11
70	3,85	4,58
80	4,35	5,18
90	4,85	5,77
100	5,30	6,31
110	5,75	6,84
120	6,20	7,38
130	6,55	7,79
140	7,10	8,45
150	7,50	8,93
160	8,00	9,52
180	8,35	9,94
200	9,30	11,07

Pro lfm ca. 6,5 Latten



25 x 65 mm



25 x 90 mm



25 x 110 mm

### Andere Lattenprofile

#### spitz



Aufpreis  
pro Stück  
€ 0,30

#### Schwingbogen



Aufpreis  
pro Stück  
€ 0,30

#### schräge Kanten



Aufpreis  
pro Stück  
€ 0,30

## Bindstangen

Vierkantriegel, vierseitig gehobelt, obere Kante abgeschragt. Fichte braun kesseldruckimprägniert, auf Wunsch grün.

Längen cm	55 x 85 mm		40 x 75 mm	
	€ pro Stück o. MwSt.	€ pro Stück m. MwSt.	€ pro Stück o. MwSt.	€ pro Stück m. MwSt.
200	11,30	13,45	8,15	9,70
250	14,15	16,84	10,15	12,08
300	17,00	20,23	12,20	14,52
350	20,15	23,98	14,25	16,96
400	23,00	27,37	16,30	19,40
500	28,25	33,62	20,35	24,22

Befestigungsmaterial siehe Seite 37.

Bindstangen 75 x 115 mm siehe Seite 51, Nr. 58.7.



Nr. 35

## Vierkanthobellattenzaun oben abgeschrägt

vierseitig gehobelt, Kanten leicht gefast, aus österreichischer Gebirglärche natur.



25 x 45 mm

Höhe cm	25 x 45 mm	
	€ pro Stück o. MwSt.	€ pro Stück m. MwSt.
60	2,55	3,03
70	2,60	3,09
80	2,85	3,39
90	3,00	3,57
100	3,15	3,75
110	3,40	4,05
120	3,65	4,34
130	4,05	4,82
140	4,40	5,24
150	4,70	5,59
160	5,00	5,95
180	5,60	6,66
200	6,20	7,38

Pro lfm ca. 11 Latten



25 x 65 mm

Höhe cm	25 x 65 mm	
	€ pro Stück o. MwSt.	€ pro Stück m. MwSt.
50	2,75	3,27
60	2,90	3,45
70	3,10	3,69
80	3,25	3,87
90	3,60	4,28
100	3,90	4,64
110	4,30	5,12
120	4,75	5,65
130	5,05	6,01
140	5,40	6,43
150	5,80	6,90
160	6,20	7,38
180	6,70	7,97
200	7,45	8,87

Pro lfm ca. 9 Latten



25 x 90 mm

Höhe cm	25 x 90 mm	
	€ pro Stück o. MwSt.	€ pro Stück m. MwSt.
50	3,05	3,63
60	3,35	3,99
70	3,70	4,40
80	4,30	5,12
90	4,75	5,65
100	5,15	6,13
110	5,65	6,72
120	6,10	7,26
130	6,60	7,85
140	7,05	8,39
150	7,40	8,81
160	7,90	9,40
180	8,70	10,35
200	9,60	11,42

Pro lfm ca. 7 Latten



25 x 110 mm

Höhe cm	25 x 110 mm	
	€ pro Stück o. MwSt.	€ pro Stück m. MwSt.
50	3,35	3,99
60	3,75	4,46
70	4,30	5,12
80	4,90	5,83
90	5,50	6,55
100	6,05	7,20
110	6,55	7,79
120	7,10	8,45
130	7,65	9,10
140	8,15	9,70
150	8,60	10,23
160	9,20	10,95
180	9,75	11,60
200	10,80	12,85

Pro lfm ca. 6,5 Latten

Ölen der Lärchenhölzer verhindert ein vorzeitiges Vergrauen.



## Vierkanthobellattenzaun oben rund

vierseitig gehobelt, Kanten leicht gefast, aus österreichischer Gebirglärche natur.

Höhe cm	25 x 65 mm	
	€ pro Stück o. MwSt.	€ pro Stück m. MwSt.
50	3,00	3,57
60	3,20	3,81
70	3,45	4,11
80	3,65	4,34
90	3,95	4,70
100	4,15	4,94
110	4,50	5,36
120	4,90	5,83
130	5,25	6,25
140	5,55	6,60
150	5,90	7,02
160	6,25	7,44
180	6,90	8,21

Pro lfm ca. 9 Latten



25 x 65 mm

Höhe cm	25 x 90 mm	
	€ pro Stück o. MwSt.	€ pro Stück m. MwSt.
50	3,30	3,93
60	3,65	4,34
70	3,95	4,70
80	4,55	5,41
90	5,10	6,07
100	5,50	6,55
110	6,00	7,14
120	6,50	7,74
130	6,95	8,27
140	7,45	8,87
150	7,90	9,40
160	8,30	9,88
180	9,05	10,77

Pro lfm ca. 7 Latten



25 x 90 mm

Höhe cm	25 x 110 mm	
	€ pro Stück o. MwSt.	€ pro Stück m. MwSt.
50	3,70	4,40
60	4,15	4,94
70	4,60	5,47
80	5,20	6,19
90	5,80	6,90
100	6,30	7,50
110	6,80	8,09
120	7,35	8,75
130	7,90	9,40
140	8,45	10,06
150	8,85	10,53
160	9,40	11,19
180	10,00	11,90

Pro lfm ca. 6,5 Latten



25 x 110 mm

### Andere Lattenprofile

#### spitz



Aufpreis  
pro Stück  
€ 0,30

#### Schwingbogen



Aufpreis  
pro Stück  
€ 0,30

#### schräge Kanten



Aufpreis  
pro Stück  
€ 0,30

## Bindstangen

Vierkantriegel, vierseitig gehobelt, obere Kante abgeschrägt, Lärche natur.

Längen cm	55 x 85 mm		40 x 75 mm	
	€ pro Stück o. MwSt.	€ pro Stück m. MwSt.	€ pro Stück o. MwSt.	€ pro Stück m. MwSt.
200	13,80	16,42	10,00	11,90
250	17,30	20,59	12,50	14,88
300	20,75	24,69	15,00	17,85
400	27,65	32,90	19,95	23,74
500	34,55	41,11	25,00	29,75

Lärchenzaun grün oder braun kesseldruckimprägniert Aufpreis 15 %.

Befestigungsmaterial siehe Seite 37.



Bindstangen 75 x 115 mm  
Preis auf Anfrage.

## Hobellattenzäune

Nr. 38 a

**Vierkanthobellatten 25 x 45 mm** vierseitig gehobelt, Kanten leicht gefast, oben über die lange Seite abgeschrägt.  
Fichte braun oder grün kesseldruckimprägniert oder Lärche natur.



Höhe cm	25 x 45 mm			
	Fichte imprägniert		Lärche natur	
	€ pro Stück o. MwSt.	€ pro Stück m. MwSt.	€ pro Stück o. MwSt.	€ pro Stück m. MwSt.
60	2,10	2,50	2,55	3,03
70	2,20	2,62	2,60	3,09
80	2,35	2,80	2,85	3,39
90	2,50	2,98	3,00	3,57
100	2,65	3,15	3,15	3,75
110	2,90	3,45	3,40	4,05
120	3,10	3,69	3,65	4,34
130	3,40	4,05	4,05	4,82
140	3,70	4,40	4,40	5,24
150	4,05	4,82	4,80	5,71
180	4,70	5,59	5,60	6,66
200	5,20	6,19	6,20	7,38

Pro lfm ca. 14,5 Latten (bei ca. 4,5 cm Lattenabstand).

Nr. 38 b

**Vierkanthobellatten 40 x 75 mm** vierseitig gehobelt, Kanten leicht gefast, oben über die lange Seite abgeschrägt.  
Fichte braun oder grün kesseldruckimprägniert oder Lärche natur.



Höhe cm	40 x 75 mm			
	Fichte imprägniert		Lärche natur	
	€ pro Stück o. MwSt.	€ pro Stück m. MwSt.	€ pro Stück o. MwSt.	€ pro Stück m. MwSt.
60	3,40	4,05	4,00	4,76
70	3,80	4,52	4,50	5,36
80	4,30	5,12	5,15	6,13
90	4,90	5,83	5,80	6,90
100	5,15	6,13	6,40	7,62
110	5,80	6,90	6,95	8,27
120	6,30	7,50	7,50	8,93
130	6,75	8,03	8,05	9,58
140	7,30	8,69	8,60	10,23
150	7,70	9,16	9,05	10,77
180	8,65	10,29	10,25	12,20
200	9,60	11,42	11,30	13,45

Pro lfm ca. 10 Latten (bei ca. 6 cm Lattenabstand).

## Hobellattenzaunfelder oben rund

Nr. 39 a

**Vierkanthobellattenzaunfelder Fichte**

fertig zusammengenagelte Felder aus Hobellatten 25 x 90 mm oder 25 x 110 mm, mit oberem oder unterem Segmentbogen, Bindstangen 55 x 85 mm, Feldlänge 2 – 3 m, nach Maßangabe, braun oder grün kesseldruckimprägniert.



Untere Höhe cm	Obere Höhe cm	€ pro lfm. o. MwSt.	€ pro lfm. m. MwSt.
65	80	76,00	90,44
75	90	79,00	94,01
85	100	81,00	96,39
95	110	85,00	101,15
105	120	87,00	103,53

Nr. 39 b

**Vierkanthobellattenzaunfelder Lärche**

fertig zusammengenagelte Felder aus Hobellatten 25 x 90 mm oder 25 x 110 mm, mit oberem oder unterem Segmentbogen, Bindstangen 55 x 85 mm, Feldlänge 2 – 3 m, nach Maßangabe, österreichische Gebirglärche natur.



Untere Höhe cm	Obere Höhe cm	€ pro lfm. o. MwSt.	€ pro lfm. m. MwSt.
65	80	85,00	101,15
75	90	88,00	104,72
85	100	92,00	109,48
95	110	94,50	112,46
105	120	98,50	117,22

Ölen der Lärchenhölzer verhindert ein vorzeitiges Vergrauen.  
Holzpflegeöl siehe S. 31 Nr. 54.1.



## Gartentüren und Tore für Hobellattenzäune



### Einflügelige Türen und zweiflügelige Tore, Maßanfertigung nach Kundenwunsch (Mindestberechnung 1 m<sup>2</sup>)

Holzart: Fichte braun oder grün kesseldruckimprägniert oder Lärche natur (Aufpreis Lärche grün oder braun kesseldruckimprägniert: 10 %).

#### Geschraubter Torrahmen (Artikel Nr. 40, Nr. 41 und Nr. 42):

#### Geschraubter Rahmen, oben gerade, mit Hobellattenfüllung

Nr. 40

Rahmenholz 40 mm x 120 mm

	€ pro m <sup>2</sup> o. MwSt.	€ pro m <sup>2</sup> m. MwSt.
Fichte imprägniert	223,00	265,37
Lärche natur	282,00	335,58



#### Geschraubter Rahmen, oben rund, mit Hobellattenfüllung

Nr. 41

Rahmenholz 40 mm x 120 mm

	€ pro m <sup>2</sup> o. MwSt.	€ pro m <sup>2</sup> m. MwSt.
Fichte imprägniert	243,00	289,17
Lärche natur	308,00	366,52



#### Geschraubter Rahmen, ohne Füllung

Nr. 42

Rahmenholz 40 mm x 120 mm

	€ pro m <sup>2</sup> o. MwSt.	€ pro m <sup>2</sup> m. MwSt.
Fichte imprägniert	182,00	216,58
Lärche natur	245,00	291,55

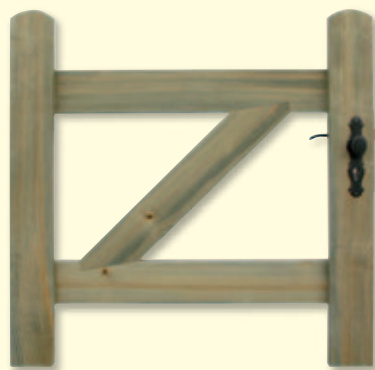

Geschraubter Torrahmen ohne Füllung

## Verzapfter Torrahmen (Artikel Nr. 43, Nr. 44 und Nr. 45):

Nr. 43

### Verzapfter Rahmen, oben gerade, mit Hobellattenfüllung in geschlossenem Rahmen montiert

Rahmenholz 45 mm x 145 mm



	€ pro m <sup>2</sup> o. MwSt.	€ pro m <sup>2</sup> m. MwSt.
Fichte imprägniert	325,00	386,75
Lärche natur	390,00	464,10

Nr. 44

### Verzapfter Rahmen, oben rund, mit Hobellattenfüllung in geschlossenem Rahmen montiert

Rahmenholz 45 mm x 145 mm



	€ pro m <sup>2</sup> o. MwSt.	€ pro m <sup>2</sup> m. MwSt.
Fichte imprägniert	415,00	493,85
Lärche natur	495,00	589,05

Nr. 45 a

### Verzapfter Rahmen mit Hobellattenfüllung außen auf Rahmen montiert

Rahmenholz 40 mm – 45 mm x 120 mm – 145 mm, je nach Erfordernis.



	€ pro m <sup>2</sup> o. MwSt.	€ pro m <sup>2</sup> m. MwSt.
Fichte imprägniert, oben gerade	272,00	323,68
Fichte imprägniert, oben rund	310,00	368,90
Lärche natur, oben gerade	338,00	402,22
Lärche natur, oben rund	377,00	448,63

Nr. 45 b

### Verzapfter Rahmen, ohne Füllung

Rahmenholz 40 mm – 45 mm x 120 mm – 145 mm, je nach Erfordernis.

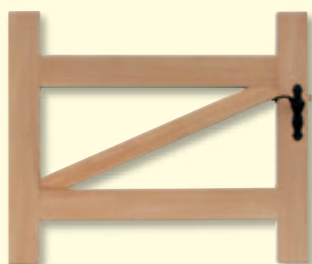

Verzapfter H-Rahmen ohne Füllung



Verzapfter O-Rahmen ohne Füllung

	€ pro m <sup>2</sup> o. MwSt.	€ pro m <sup>2</sup> m. MwSt.
Fichte imprägniert	196,00	233,24
Lärche natur	268,00	318,92

Türen und Tore dem Gelände angepasst, nicht im rechten Winkel: Aufpreis 15 %. Pfosten siehe Seiten 30/31, Beschläge siehe Seiten 32 – 37.



# Hinweise zur Bestellung und Montage von Zäunen und Toren

## Bei Türl- und Torbestellungen

DIN links oder DIN rechts sowie die Aufgehrichtung angeben, lichte Weite oder fertige Breite sowie Torhöhe angeben.

### Einflügelige Türen

**Pfosten 11,5 x 11,5 cm**  
Türl zwischen den Pfosten anschlagen

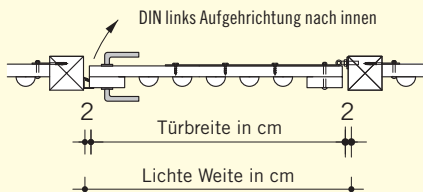

**Pfosten 9,5 x 9,5 cm**  
Türkloben an der Innenseite Pfosten anbringen

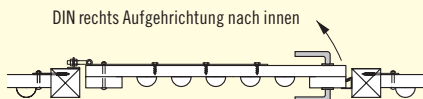

### Doppelflügeliges Tor

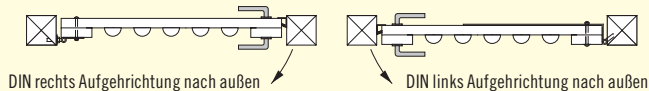
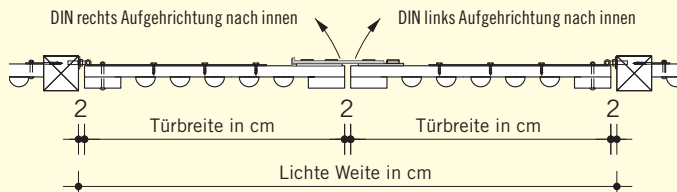

## Betonieren von Eisenschuhen, Montage von Pfosten

Bei Zäunen über 1,20 m Höhe und Gartentürl über 1,10 m Breite sollte das **H-Eisen 60 cm** lang sichtbar eingebaut werden

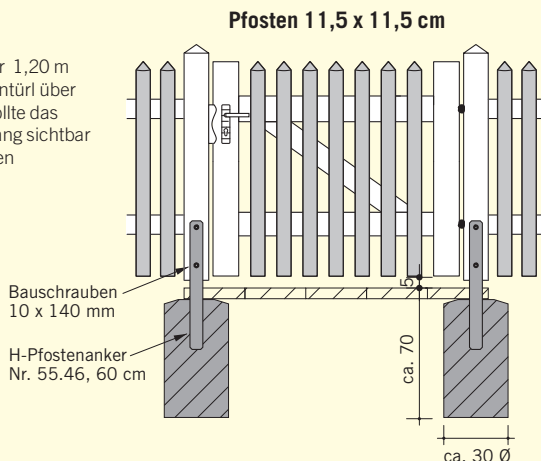

Bei Zäunen bis 1,10 m Höhe und Gartentürl bis 1,10 m Breite kann das **H-Eisen 50 cm** (in der Ansicht verdeckt) eingebaut werden

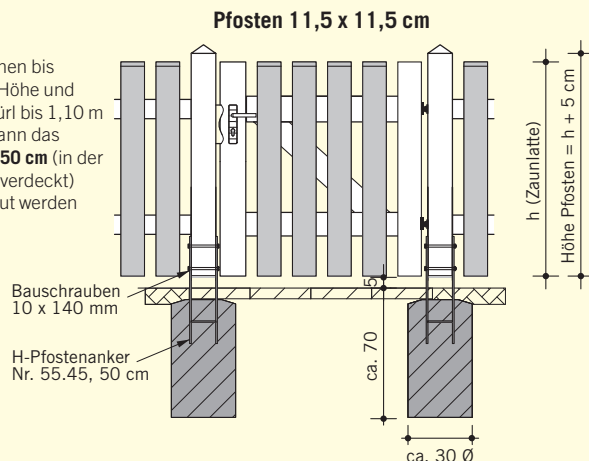

## Montage Bindstangen

### Bindstange vierkant

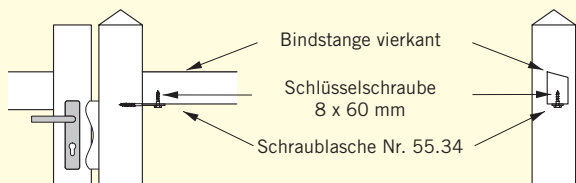

### Bindstange halbrund

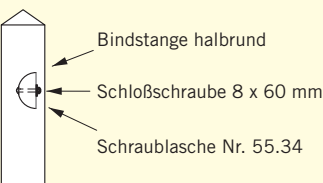

Bindstangen und Türkloben auf richtige Höhe montieren.

### Vierkantpfosten

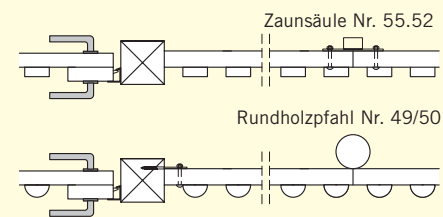

## Zaunhöhe in cm

h	60	70	80	90	100	110	120	130	150	160	180	200
a	15	18	20	21	22	23	24	24	25	26	18	21
b	29	33	39	47	55	63	71	81	99	107	b:2	b:2
c	16	19	21	22	23	24	25	25	26	27	19	22

Bei Zaunhöhen 180 cm und 200 cm werden 3 Bindstangen montiert (siehe Tabelle)

### Innenansicht

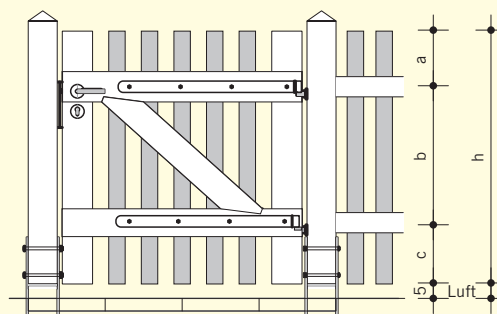

# Vierkantpfosten

Nr. 46

**Vierkantpfosten** aus **kerngetrenntem** Fichten- oder Kiefernholz, vierseitig gehobelt, Kanten gefast, oben pyramidenförmig oder schräg geschnitten, braun kesseldruckimprägniert, auf Wunsch grün. Länge jeweils zuzüglich oberer Pyramide.

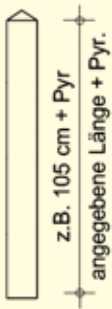

gehobelt mm	Länge cm	€ Stück o. MwSt.	€ Stück m. MwSt.
75 x 75	105	9,30	11,07
75 x 75	125	11,35	13,51
75 x 75	155	13,75	16,36
75 x 75	205	18,20	21,66
95 x 95	85	10,15	12,08
95 x 95	95	11,75	13,98
95 x 95	105	12,45	14,82
95 x 95	125	15,55	18,50
95 x 95	155	18,40	21,90
95 x 95	165	20,00	23,80
95 x 95	185	22,30	26,54
95 x 95	205	24,70	29,39
115 x 115	85	14,20	16,90
115 x 115	95	15,55	18,50
115 x 115	105	17,60	20,94
115 x 115	125	21,70	25,82
115 x 115	155	25,90	30,82
115 x 115	165	28,35	33,74
115 x 115	185	30,30	36,06
115 x 115	205	34,40	40,94
115 x 115	225	38,85	46,23
135 x 135	105	23,90	28,44
135 x 135	155	35,75	42,54
135 x 135	205	47,05	55,99
135 x 135	250	58,25	69,32

H-Anker und Befestigungsmaterial Seite 36/37.

Nr. 47.1

## Pfostenkugel

gedrechselte Kugel aus kernfreiem Fichtenholz, braun oder grün kesseldruckimprägniert, mit 20 mm Bohrung und losem Dübel.



Ø ca. mm	€ Stück o. MwSt.	€ Stück m. MwSt.
93	18,10	21,54
113	21,40	25,47
133	26,35	31,36
153	32,50	38,68
Montage auf Pfosten	9,90	11,78

Aufpreis Lärche 20 %.

Nr. 47.2

## Kugel mit Konsole



Ø ca. mm	€ Stück o. MwSt.	€ Stück m. MwSt.
93	22,40	26,66
113	25,70	30,58
133	31,65	37,66
153	41,65	49,56
Montage auf Pfosten	9,90	11,78

Aufpreis Lärche 20 %.

Nr. 48

## Vierkantpfosten

aus **kernfreiem** Berglärchenholz, sehr lange Haltbarkeit, vierseitig gehobelt, Kanten gefast, oben pyramidenförmig oder schräg geschnitten, braun kesseldruckimprägniert oder **natur**, **nicht imprägniert**. Länge jeweils zuzüglich oberer Pyramide.

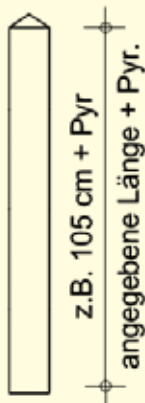

gehobelt mm	Länge cm	€ Stück o. MwSt.	€ Stück m. MwSt.
95 x 95	85	13,00	15,47
95 x 95	95	15,15	18,03
95 x 95	105	15,95	18,98
95 x 95	125	20,00	23,80
95 x 95	155	23,70	28,20
95 x 95	185	28,50	33,92
95 x 95	205	31,50	37,49
95 x 95	250	39,35	46,83
115 x 115	95	23,40	27,85
115 x 115	105	24,60	29,27
115 x 115	125	30,75	36,59
115 x 115	155	36,35	43,26
115 x 115	165	40,25	47,90
115 x 115	185	44,85	53,37
115 x 115	205	48,25	57,42
115 x 115	250	59,40	70,69
115 x 115	300	71,30	84,85

gehobelt mm	Länge cm	€ Stück o. MwSt.	€ Stück m. MwSt.
135 x 135	95	29,85	35,52
135 x 135	105	31,20	37,13
135 x 135	125	38,90	46,29
135 x 135	155	46,35	55,16
135 x 135	175	55,50	66,05
135 x 135	205	61,70	73,42
135 x 135	250	77,15	91,81
135 x 135	300	92,50	110,08
155 x 155	95	39,80	47,36
155 x 155	105	41,80	49,74
155 x 155	125	52,20	62,12
155 x 155	155	63,15	75,15
155 x 155	175	72,40	86,16
155 x 155	205	82,75	98,47
155 x 155	250	101,75	121,08
155 x 155	300	122,10	145,30

H-Anker und Befestigungsmaterial Seite 36/37.



## Rundholzpfähle

### Fichtenrundholzpfähle

Nr. 49

gefräst aus Fichtenstangenholz, unten angespitzt, oben angefast, braun oder grün kesseldruckimprägniert.

Ø mm	Länge cm	€ Stück o. MwSt.	€ Stück m. MwSt.
90	80	4,35	5,18
90	100	5,25	6,25
90	125	6,00	7,14
90	150	6,80	8,09
90	165	7,50	8,93
90	175	8,35	9,94
90	200	9,60	11,42
90	225	10,30	12,26
90	250	11,70	13,92
90	300	13,15	15,65
110	80	5,90	7,02
110	100	6,90	8,21
110	125	8,05	9,58
110	150	9,45	11,25
110	165	10,15	12,08
110	175	11,05	13,15
110	200	12,70	15,11
110	225	14,10	16,78
110	250	15,70	18,68
110	300	18,80	22,37
130	80	8,25	9,82
130	100	9,40	11,19
130	125	11,65	13,86
130	150	13,60	16,18
130	175	16,05	19,10
130	200	18,20	21,66
130	225	20,30	24,16
130	250	22,50	26,78



Baumpfähle siehe Seite 64.  
Ramppfähle siehe Seite 60.

### Lärchenrundholzpfähle

Nr. 50

gefräst, unten angespitzt, oben angefast, braun oder grün kesseldruckimprägniert oder **natur, nicht imprägniert**

Ø mm	Länge cm	€ Stück o. MwSt.	€ Stück m. MwSt.
90	100	7,80	9,28
90	125	8,85	10,53
90	150	10,05	11,96
90	200	14,30	17,02
110	100	9,75	11,60
110	125	11,50	13,69
110	150	12,90	15,35
110	165	14,50	17,26
110	200	16,50	19,64
110	250	20,70	24,63
130	150	17,80	21,18
130	200	23,80	28,32
130	250	28,80	34,27
130	300	34,55	41,11
160	150	24,05	28,62
160	200	32,05	38,14
160	250	39,70	47,24
160	300	47,60	56,64



Kernfreie Pfähle sowie Rammpfähle siehe Seite 61.

## Nachpflegemittel / Farben

### Schnittflächenschutz für kesseldruckimprägnierte Hölzer

Nr. 51

Chromfrei, zum Nachstreichen der Schnittflächen und Behandeln von Holzonen im Erd-Luft-Bereich.

2,5 Liter Kanister	€ o. MwSt.	€ m. MwSt.
grün	13,95	16,60
braun	15,85	18,86

### Holzschutzlasur, Farbton Palisander

Nr. 52

Für Zäune, Sichtschutzfelder, Balkone, Wandverkleidungen usw. Imprägnierung, Grundierung und Holzlasur in einem, auch zum Nachstreichen von kesseldruckimprägnierten oder schon vergrauten Hölzern. Vollaustattung als Holzschutzmittel gemäß DIN 68800-3

Dose / Kanister	€ o. MwSt.	€ m. MwSt.
0,75 Liter	18,70	22,25
2,50 Liter	46,00	54,74
5,00 Liter	84,40	100,44

**Schnittflächenschutz, Lasuren, Holzöl und Bodenöl** Weitere Farbtöne auf Anfrage möglich.

### Holzschutzlasur, Farbton Couscous

Nr. 53

Für Blockhäuser, Zäune, Sichtschutzfelder, Balkon, Wandverkleidungen usw. Imprägnierung, Grundierung und Holzlasur in einem, auch zum Nachstreichen von kesseldruckimprägnierten und nicht vergrauten Hölzern. Vollaustattung als Holzschutzmittel gemäß DIN 68800-3

Kanister	€ o. MwSt.	€ m. MwSt.
0,75 Liter	18,70	22,25
2,50 Liter	46,00	54,74
4,50 Liter	84,40	100,44
10,00 Liter	180,00	214,20

### Holzöl natur, mit UV-Schutz

Nr. 54.1

Für Zäune, Sichtschutzfelder, Balkon, Wandverkleidungen usw. Öl mit Wetterbeständigkeit und UV-Schutz.

Dose / Kanister	€ o. MwSt.	€ m. MwSt.
0,75 Liter	32,50	38,68
2,50 Liter	95,30	113,41

### Bodenöl, Farbton Kongo oder Couscous

Nr. 54.2

Für Terrassen, Bankauflagen, Balkonböden, Stege usw. Bodenöl speziell für Terrassen und waagrechte Holzflächen.

Kanister	€ o. MwSt.	€ m. MwSt.
0,75 Liter	23,60	28,08
2,50 Liter	58,30	69,38
10,00 Liter	207,00	246,33



Elektrotorantriebe auf Anfrage.

## Nr. 55.1

### Kompl. Beschlagsortiment für Tür

mit verstellbaren Plattenkloben, Langbänder, Alugriffen, Einsteckschloss, Anschlag und Schrauben.



Türbreite bis	€ pro Satz o. MwSt.	€ pro Satz m. MwSt.
1,10 m	125,00	148,75
1,50 m	143,00	170,17

## Nr. 55.4

### Kompl. Beschlagsortiment wie 55.3

mit Anschlag, Einsteckschloss und Alugriffen, ohne Torüberwurf.

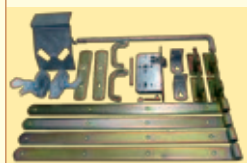

Türbreite bis	€ pro Satz o. MwSt.	€ pro Satz m. MwSt.
3,00 m	260,00	309,40
3,50 m	301,50	358,79
4,50 m	328,00	390,32

## Nr. 55.2

### Kompl. Beschlagsortiment wie 55.1

nur mit Gartentürfalle oder Schieber, ohne Einsteckschloss und ohne Griffe.

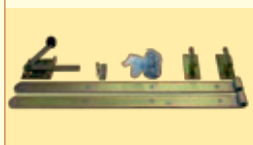

Türbreite bis	€ pro Satz o. MwSt.	€ pro Satz m. MwSt.
1,10 m	68,00	80,92
1,50 m	89,75	106,80

## Nr. 55.5

### Langbänder

schwere, robuste Ausführung.



Länge cm	Dornstärke mm	€ pro Paar o. MwSt.	€ pro Paar m. MwSt.
40	10	12,75	15,17
60	12	17,95	21,36
80	14	24,40	29,04
100	16	39,20	46,65
120	16	52,20	62,12
150	20	100,70	119,83

## Nr. 55.3

### Kompl. Beschlagsortiment für Tore

zweiflügelig, mit verstellbaren Plattenkloben, Langbändern, Torauflaufschuh, Torfeststeller, Torüberwurf und Schrauben.

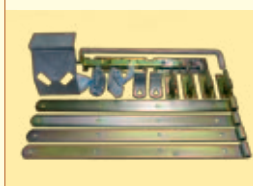

Türbreite bis	€ pro Satz o. MwSt.	€ pro Satz m. MwSt.
3,00 m	213,50	254,07
3,50 m	255,50	304,05
4,50 m	281,50	334,99

## Nr. 55.6

### Auswärtsbänder



Dornstärke mm	€ pro Paar o. MwSt.	€ pro Paar m. MwSt.
12	31,30	37,25
14	39,00	46,41
16	41,80	49,74
20	72,00	85,68



## Winkelbänder

Nr. 55.7

Länge cm	€ pro Paar o. MwSt.	€ pro Paar m. MwSt.
25 x 60	58,00	69,02
25 x 80	67,50	80,33

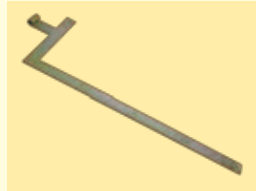

## Durchschraubkloben

Nr. 55.12

Dornstärke mm	€ pro Paar o. MwSt.	€ pro Paar m. MwSt.
12	37,40	44,51
14	47,20	56,17
16	57,40	68,31
20	85,60	101,86

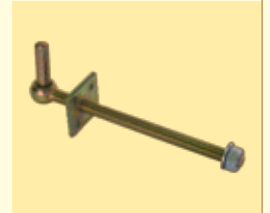

## Plattenkloben

Nr. 55.8

verstellbar, nachträgliches Einstellen  
jederzeit möglich

Dornstärke mm	€ pro Paar o. MwSt.	€ pro Paar m. MwSt.
10	31,90	37,96
12	33,65	40,04
14	47,80	56,88
16	53,90	64,14
20	66,00	78,54



## Holzschraubkloben

Nr. 55.13

Dorn angeschweißt

Dornstärke mm	€ pro Paar o. MwSt.	€ pro Paar m. MwSt.
10	12,10	14,40
12	23,50	27,97
14	32,40	38,56
16	41,60	49,50



**Hinweis:** Vor Montage der verstellbaren Kloben müssen die Säulen auf Höhe des Gewindes vorgebohrt werden, damit ein nachträgliches Verstellen der Kloben möglich ist.

## Plattenkloben

Nr. 55.9

mit großer Grundplatte, verstellbar, zum  
Andübeln an große Betonsäulen, nach-  
trägliches Einstellen jederzeit möglich

Dornstärke mm	€ pro Paar o. MwSt.	€ pro Paar m. MwSt.
12	48,80	58,07
14	63,00	74,97
16	69,30	82,47



## Kreuzgehänge schwer

Nr. 55.14

Länge cm	€ pro Paar o. MwSt.	€ pro Paar m. MwSt.
30	21,60	25,70
50	30,50	36,30



**Hinweis:** Vor Montage der verstellbaren Kloben müssen die Säulen auf Höhe des Gewindes vorgebohrt werden, damit ein nachträgliches Verstellen der Kloben möglich ist.

## Platten- und Steinkloben

Nr. 55.10

Dornstärke mm	€ pro Paar o. MwSt.	€ pro Paar m. MwSt.
10	9,70	11,54
12	12,50	14,88
14	19,90	23,68
16	31,20	37,13
20	47,00	55,93



## Doppeltorüberwurf

Nr. 55.15

€ pro Stück o. MwSt.	€ pro Stück m. MwSt.
19,90	23,68



## Torfeststeller

Nr. 55.16

€ pro Stück o. MwSt.	€ pro Stück m. MwSt.
16,50	19,64



## Plattenkloben

Nr. 55.11

seitlich verstellbar

Dornstärke mm	€ pro Paar o. MwSt.	€ pro Paar m. MwSt.
12	37,30	44,39
14	48,70	57,95
16	54,30	64,62



## Torauflaufschuh

Nr. 55.17

€ pro Stück o. MwSt.	€ pro Stück m. MwSt.
22,80	27,13



**Nr. 55.18****Torauflaufschuh**

aus stabilem Aluminiumguss



€ pro Stück o. MwSt.	€ pro Stück m. MwSt.
31,40	37,37

**Nr. 55.25****Feststehende Aluknöpfe  
mit Schild**

€ pro Paar o. MwSt.	€ pro Paar m. MwSt.
33,50	39,87

**Nr. 55.20****Sturmhaken**

€ pro Stück o. MwSt.	€ pro Stück m. MwSt.
3,70	4,40

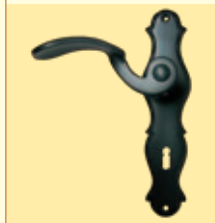
**Nr. 55.26****Schwarze Griffe  
mit Schild oder Rosette**

€ pro Paar o. MwSt.	€ pro Paar m. MwSt.
83,50	99,37

**Nr. 55.21****Einsteckschloss**

mit umlegbarer Falle – verzinkt



€ pro Stück o. MwSt.	€ pro Stück m. MwSt.
22,50	26,78

**Nr. 55.27****Schwarzer feststehender Knopf  
mit Schild oder Rosette**

€ pro Paar o. MwSt.	€ pro Paar m. MwSt.
88,00	104,72

**Nr. 55.22****Zylinderschloss**mit umlegbarer Falle – verzinkt,  
ohne Zylinder

€ pro Stück o. MwSt.	€ pro Stück m. MwSt.
22,50	26,78

**Nr. 55.28****Anschlag**

€ pro Stück o. MwSt.	€ pro Stück m. MwSt.
10,95	13,03

**Nr. 55.23****Profilzylinder**

mit 3 Schlüsseln



€ pro Stück o. MwSt.	€ pro Stück m. MwSt.
67,50	80,33

**Nr. 55.29****Anschlag breit, Edelstahl**

€ pro Stück o. MwSt.	€ pro Stück m. MwSt.
38,30	45,58

**Nr. 55.24****Alugriffe oder  
drehbare Aluknöpfe**

€ pro Paar o. MwSt.	€ pro Paar m. MwSt.
33,50	39,87

**Nr. 55.30****Elektro-Türöffner**

€ pro Stück o. MwSt.	€ pro Stück m. MwSt.
144,00	171,36

**Montagegehäuse**

€ pro Stück o. MwSt.	€ pro Stück m. MwSt.
99,50	118,41



### Anschlag für Elektro-Türöffner

Nr. 55.31

€ pro Stück o. MwSt.	€ pro Stück m. MwSt.
22,90	27,25



### Gartentürfalle

Nr. 55.32

€ pro Stück o. MwSt.	€ pro Stück m. MwSt.
11,60	13,80

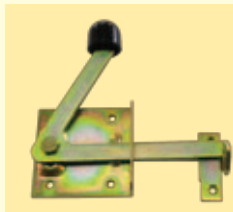

### Schieber

Nr. 55.33

€ pro Stück o. MwSt.	€ pro Stück m. MwSt.
5,75	6,84



### Schraublasche

Nr. 55.34

€ pro Stück o. MwSt.	€ pro Stück m. MwSt.
2,95	3,51

Extra schwere Ausführung

5,04	6,00
------	------



### Einstecklasche

Nr. 55.35

€ pro Stück o. MwSt.	€ pro Stück m. MwSt.
5,65	6,72



### Durchstecklasche

Nr. 55.36

€ pro Stück o. MwSt.	€ pro Stück m. MwSt.
6,30	7,50



### V-Beschläge feuerverzinkt

Nr. 55.37

€ pro Stück o. MwSt.	€ pro Stück m. MwSt.
1,65	1,96



### Flechtzaunhalter

Nr. 55.38

€ pro Stück o. MwSt.	€ pro Stück m. MwSt.
1,30	1,55

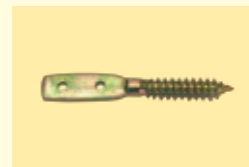

### Winkel

Nr. 55.39

Längen: a x b x c x Stärke in mm	€ Stück o. MwSt.	€ Stück m. MwSt.
40 x 80 x 30 x 2	1,65	1,96
75 x 100 x 30 x 3	2,40	2,86
100 x 100 x 20 x 5	3,10	3,69

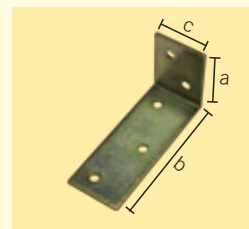

### Breitwinkel

Nr. 55.40

Längen: a x b x c x Stärke in mm	€ Stück o. MwSt.	€ Stück m. MwSt.
60 x 40 x 115 x 2	2,75	3,27

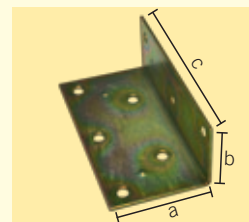

### Einhängeisen

Nr. 55.41

in verschiedenen Größen, für Bretter gehobelt und unbesäumt, Vierkantbindstangen oder Halbrundbindstangen

€ pro Stück o. MwSt.	€ pro Stück m. MwSt.
10,35	12,32



### Pfostenlasche

Nr. 55.42

aus 40 x 5 mm Eisen, 40 cm lang, für leichte Konstruktionen, Rosenbogen etc.

€ pro Stück o. MwSt.	€ pro Stück m. MwSt.
9,70	11,54

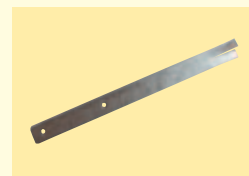

### Pfostenlasche

Nr. 55.43

aus 50 x 6 mm Eisen, 60 cm lang, für Holzstärken, bei denen fertige Eisen-schuhe nicht passen

€ pro Stück o. MwSt.	€ pro Stück m. MwSt.
12,90	15,35



**Nr. 55.44****U-Pfostenlasche mit Mauerdorn**

Innenmaß mm	€ pro Stück o. MwSt.	€ pro Stück m. MwSt.
95	9,40	11,19
115	10,15	12,08

**Nr. 55.45****H-Pfostenanker**

mittelschwere Ausführung,  
Eisen 50 x 6 mm, 50 cm lang



Innenmaß mm	€ pro Stück o. MwSt.	€ pro Stück m. MwSt.
95	21,05	25,05
115	22,15	26,36

**Nr. 55.46****H-Pfostenanker**

schwere Ausführung,  
Eisen 60 x 6 mm, 60 cm lang



Innenmaß mm	€ pro Stück o. MwSt.	€ pro Stück m. MwSt.
95	21,95	26,12
115	24,10	28,68

**Nr. 55.47****H-Pfostenanker**

sehr schwere Ausführung,  
Eisen 80 x 8 mm, 80 cm lang

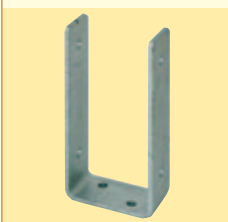

Innenmaß mm	€ pro Stück o. MwSt.	€ pro Stück m. MwSt.
95	54,00	64,26
115	55,05	65,51
135	58,70	69,85

**Nr. 55.48****U-Pfostenlasche zum Aufdübeln**

Innenmaß mm	€ pro Stück o. MwSt.	€ pro Stück m. MwSt.
65	14,70	17,49
75	15,60	18,56
95	16,80	19,99
115	17,50	20,83

**Nr. 55.49****U-Pfostenlasche zum Aufdübeln**

95 oder 115 mm Innenmaß



€ pro Stück o. MwSt.	€ pro Stück m. MwSt.
12,10	14,40

**Nr. 55.50****Schwere U-Pfostenlasche zum Aufdübeln**

Platte 8 mm stark



Innenmaß mm	€ pro Stück o. MwSt.	€ pro Stück m. MwSt.
95	35,80	42,60
115	36,70	43,67
135	37,80	44,98

**Nr. 55.51a****Schwere U-Pfostenlasche zum Aufdübeln, mit langen Laschen**

Laschen 80 x 10 x 340 mm,  
Platte 10 mm stark



Innenmaß mm	€ pro Stück o. MwSt.	€ pro Stück m. MwSt.
95	39,50	47,01
115	42,50	50,58
135	43,00	51,17

**Nr. 55.51b****Schwere U-Pfostenlasche zum Aufdübeln, mit kurzen Laschen**

Laschen 60 x 8 x 240 mm,  
Platte 8 mm stark



Innenmaß mm	€ pro Stück o. MwSt.	€ pro Stück m. MwSt.
95	37,60	44,74
115	38,50	45,82
135	39,50	47,01

**Nr. 55.52****Zaunsäulen zum Aufdübeln**

2 Laschen beliebig höhenverstellbar,  
mit Kunststoffabdeckkappe  
(Profil 50 x 30 mm)



Höhe cm	€ Stück o. MwSt.	€ Stück m. MwSt.
80	29,60	35,22
100	32,30	38,44
120	36,80	43,79
150	42,50	50,58
180	45,60	54,26
200	48,10	57,24



## Zaunsäulen zum Einbetonieren

2 Laschen beliebig höhenverstellbar, mit Kunststoffabdeckkappe (Profil 50 x 30 mm)

Nr. 55.53

Höhe cm	€ Stück o. MwSt.	€ Stück m. MwSt.
100	30,60	36,41
120	34,00	40,46
150	39,40	46,89
180	47,90	57,00
200	51,50	61,29

Achtung: Säulenlänge entspricht nicht Zaunhöhe



## Pfostenträger zum Aufdübeln, inkl. Schrauben

Obere Platte Ø 96 x 6 mm,  
untere Platte 160 x 100 x 6 mm,  
höhenverstellbar von 167 – 232 mm

Nr. 55.56

€ pro Stück o. MwSt.	€ pro Stück m. MwSt.
52,00	61,88



## Einschlagbodenhülsen

75 cm lang, 95 x 95 mm oder 90 x 90 mm  
Innenmaß

Nr. 55.54

€ pro Stück o. MwSt.	€ pro Stück m. MwSt.
15,80	18,80

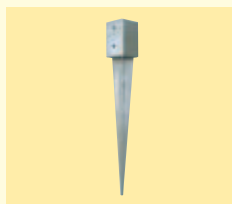

## Pfostenkappe mit Pyramidendach silberverzinkt, mit Spenglerschraube

Größe mm	€ Stück o. MwSt.	€ Stück m. MwSt.
105 x 105	12,60	14,99
125 x 125	13,10	15,59
145 x 145	13,55	16,12

Nr. 55.57

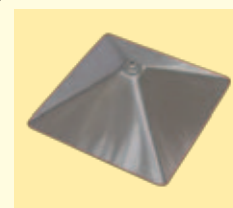

## Pfostenträger zum Einbetonieren

mit schwerem Holzgewinde, keine Laschen  
oder Schrauben sichtbar.  
Gewinderohr 44,5 mm Ø, 130 mm lang,  
muss mit Spiralbohrer 41 mm Ø und  
Aufsatzfräser vorgebohrt werden,  
Unterteil: 48 mm Rohr, 350 od. 450 mm lang

Nr. 55.55

Länge cm	€ pro Stück o. MwSt.	€ pro Stück m. MwSt.
35	49,00	58,31
45	51,90	61,76



## Pfostenkappe mit Pyramidendach aus Edelstahl, mit Spenglerschraube

Größe mm	€ Stück o. MwSt.	€ Stück m. MwSt.
105 x 105	16,70	19,87
125 x 125	17,40	20,71
145 x 145	18,35	21,84
165 x 165	20,00	23,80

Nr. 55.58

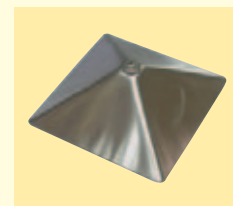

## Befestigungsmaterial

### Edelstahlschrauben (Torx)

Maße in mm	€ pro Stück o. MwSt.	€ pro Stück m. MwSt.
4 x 40	0,06	0,07
4 x 50	0,07	0,08
4 x 60	0,09	0,11
5 x 50	0,12	0,14
5 x 60	0,14	0,17
5 x 70	0,17	0,20
6 x 60	0,21	0,25
6 x 70	0,24	0,29
6 x 80	0,27	0,32
6 x 90	0,30	0,36
6 x 100	0,32	0,38

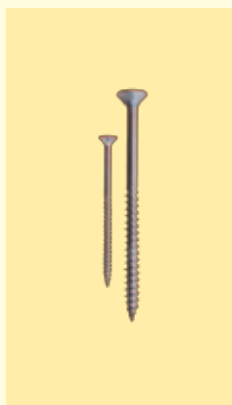

### Schlüsselschrauben verzinkt

Maße in mm	€ pro Stück o. MwSt.	€ pro Stück m. MwSt.
6 x 40	0,08	0,10
8 x 40	0,13	0,15
8 x 60	0,17	0,20
10 x 50	0,22	0,26
10 x 60	0,30	0,36

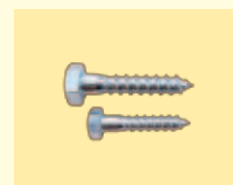

### Schlossschrauben mit Rundkopf, verzinkt

Maße in mm	€ pro Stück o. MwSt.	€ pro Stück m. MwSt.
8 x 60	0,23	0,27
8 x 70	0,26	0,31
8 x 90	0,30	0,36

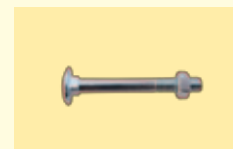

### Bauschrauben verzinkt

Maße in mm	€ pro Stück o. MwSt.	€ pro Stück m. MwSt.
10 x 120	0,56	0,67
10 x 140	0,70	0,83
12 x 120	0,71	0,84
12 x 130	0,76	0,90
12 x 140	0,81	0,96
12 x 150	0,92	1,09
12 x 160	1,03	1,23

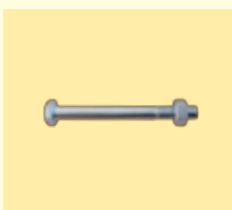

### Nägel, verzinkt

Maße in mm	€ pro kg o. MwSt.	€ pro kg m. MwSt.
50, 65, 80, 100, 120	5,25	6,25



### Schlaufen, verzinkt

€ pro kg o. MwSt.	€ pro kg m. MwSt.
4,75	5,65



# Sichtschutzwände

Stabile Maßanfertigungen, grün oder braun kesseldruckimprägniert oder Lärche natur



Nr. 56.0

## Sichtschutzwand

aus Bohlen, vierseitig gehobelt, Kanten gefast mit Nut und Feder, Fichte, grün oder braun kesseldruckimprägniert oder Lärche natur. Montage zwischen seitlich ausgefalteten Vierkantsäulen (oder auch zwischen HEA-Träger möglich). Aus Längen 2,50 m, 3 m, 4 m und 5 m auf genaues Maß geschnitten, Verschnitt wird berechnet.

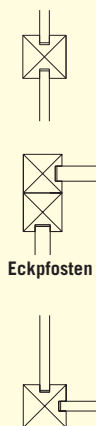

Fertigmaß in mm	€ lfm o. MwSt.	€ lfm m. MwSt.
26 x 160	5,95	7,08
Seitliche Schlitz zur Aufnahme der waagrechten Bohlen in den Säulen.	4,20	5,00
Österreichische Gebirgslärche Fertigmaß in mm	€ lfm o. MwSt.	€ lfm m. MwSt.
25 x 140	6,15	7,32
25 x 180	7,70	9,16

Abdeckprofilhölzer siehe Seite 51, Nr. 58.6.  
Ausführung als Schallschutzwand siehe Seite 50.  
Holzsäulen siehe Seite 30, Eisenschuhe siehe Seiten 36/37.  
Spaliere siehe Seite 43.

Nr. 56.1

## Sichtschutzwand

aus Brettern 15 x 110 mm, versetzt montiert



Maßanfertigung	€ m <sup>2</sup> o. MwSt.	€ m <sup>2</sup> m. MwSt.
Fichte kesseldruckimprägniert	95,90	114,12
Säulen siehe Seite 30, Eisenschuhe siehe Seiten 36/37.		

Nr. 56.2

## Sichtschutzwand

aus waagrechten Brettern, Fichte kesseldruckimprägniert 23 x 155 mm oder 23 x 195 mm, Lärche 20 x 153 mm oder 20 x 193 mm versetzt auf Latten 25 x 45 mm.



Maßanfertigung	€ m <sup>2</sup> o. MwSt.	€ m <sup>2</sup> m. MwSt.
Fichte kesseldruckimprägniert	117,00	139,23
Lärche natur	141,00	167,79
Säulen siehe Seite 30, Eisenschuhe siehe Seiten 36/37.		



## Sichtschutzwand

aus stehenden, überlукten Brettern, Fichte kesseldruckimprägniert 23 x 155 mm oder 23 x 195 mm, Lärche natur 25 x 153 mm oder 25 x 193 mm, auf Bindstangen 37 x 117 mm befestigt.

Fichte kesseldruckimprägniert	€ m <sup>2</sup> o. MwSt.	€ m <sup>2</sup> m. MwSt.
Maßanfertigung oben rund	135,00	160,65
Maßanfertigung oben gerade	115,00	136,85

Lärche natur	€ m <sup>2</sup> o. MwSt.	€ m <sup>2</sup> m. MwSt.
Maßanfertigung oben rund	155,00	184,45
Maßanfertigung oben gerade	137,00	163,03

Säulen siehe Seite 30, Eisenschuhe siehe Seiten 36/37.



## Sichtschutzwand

aus stehenden, überlукten Latten 25 x 110 mm, oben schräg geschnitten, befestigt an liegenden Bindstangen 37 x 117 mm.

Fichte kesseldruckimprägniert	€ m <sup>2</sup> o. MwSt.	€ m <sup>2</sup> m. MwSt.
Maßanfertigung	129,00	153,51

Aufpreis Latten oben rund m<sup>2</sup> € 3,35.

Einzellatten und Bindstangen siehe Seiten 22/23

Lärche natur	€ m <sup>2</sup> o. MwSt.	€ m <sup>2</sup> m. MwSt.
Maßanfertigung	156,00	185,64

Aufpreis Latten oben rund m<sup>2</sup> € 3,35

Einzellatten und Bindstangen siehe Seiten 24/25.

Säulen siehe Seite 30, Eisenschuhe siehe Seiten 36/37.



## Sichtschutzwand

aus stehenden Hobellatten 25 x 90 mm oder 25 x 110 mm oben schräg geschnitten, ohne Abstand oder mit geringem Abstand, an waagrechte Vierkantbindstangen 55 x 85 mm genagelt.

Fichte kesseldruckimprägniert	€ m <sup>2</sup> o. MwSt.	€ m <sup>2</sup> m. MwSt.
Maßanfertigung	109,00	129,71

Einzellatten und Bindstangen nicht zusammengenagelt  
siehe Seiten 22/23.

Lärche natur	€ m <sup>2</sup> o. MwSt.	€ m <sup>2</sup> m. MwSt.
Maßanfertigung	139,00	165,41

**Achtung: Es ist zu berücksichtigen, dass das Holz schwindet und dadurch auch bei Montage ohne Abstand der Latten später kleine Lücken entstehen können.**

Einzellatten und Bindstangen nicht zusammen genagelt, siehe Seiten 24/25.

Säulen siehe Seite 30, Eisenschuhe siehe Seiten 36/37.



## Sichtschutzwand

Aus Rhombuslatten 35 x 75 mm oder 25 x 65 mm, Kanten schräg gehobelt, fertige Felder.

Maßanfertigung	€ m <sup>2</sup> o. MwSt.	€ m <sup>2</sup> m. MwSt.
Fichte kesseldruckimprägniert Rhombuslatten 25 x 65 mm	134,00	159,46
Fichte kesseldruckimprägniert Rhombuslatten 40 x 75 mm	146,00	173,74
Lärche natur Rhombuslatten 25 x 65 mm	155,00	184,45
Lärche natur Rhombuslatten 40 x 75 mm	173,00	205,87

**Einzelne Rhombuslatten siehe Seite 68, Nr. 78.2.**



**Achtung:** Felder sind nur einseitig beplankt. Rückseite mit Leisten verschraubt. Preis für beidseitige Beplankung auf Anfrage.

Säulen siehe Seite 30, Eisenschuhe siehe Seiten 36/37.

Nr. 56.7

**Sichtschutzwand**

aus waagrechten Brettern mit beidseitiger Nut, in senkrecht ausgefalzte Vierkantpfosten in Breite versetzt montiert, laut Schnittzeichnung rechts unten. Einzelteile zum Selbstzusammenbau.



Fichte kesseldruckimprägniert	€ pro lfm o. MwSt.	€ pro lfm m. MwSt.
25 x 90 mm	4,15	4,94
Ablängen auf genaues Maß pro Stück	0,45	0,54

Lärche natur	€ pro lfm o. MwSt.	€ pro lfm m. MwSt.
25 x 90 mm	5,05	6,01
Ablängen auf genaues Maß pro Stück	0,45	0,54
Falz im Pfosten ca. 3 cm tief	4,75	5,65

Vierkantpfosten siehe Seite 30.  
Auf 1 m<sup>2</sup> werden ca 12,5 lfm benötigt.

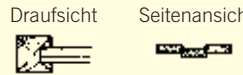

Nr. 56.8

**Sichtschutzwand**

aus waagrechten Brettern, 25 x 45 mm, 25 x 65 mm, 25 x 90 mm oder 25 x 110 mm.



Maßanfertigung 25 x 65 mm, 25 x 90 mm, 25 x 110 mm	€ m <sup>2</sup> o. MwSt.	€ m <sup>2</sup> m. MwSt.
Fichte kesseldruckimprägniert	107,00	127,33
Lärche natur	125,00	148,75

Maßanfertigung 25 x 45 mm	€ m <sup>2</sup> o. MwSt.	€ m <sup>2</sup> m. MwSt.
Fichte kesseldruckimprägniert	115,00	136,85
Lärche natur	137,00	163,03

Säulen siehe Seite 30, Eisenschuhe siehe Seiten 36/37.  
Andere Brettmaße auf Anfrage.  
Auch als Einzelteile erhältlich.

Nr. 56.9

**Sichtschutzwand**

aus stehenden Staketen 65 mm breit, ohne Abstand oder mit geringem Abstand auf waagrechte Bindstangen 95 mm breit genagelt.



Maßanfertigung	€ m <sup>2</sup> o. MwSt.	€ m <sup>2</sup> m. MwSt.
Fichte kesseldruckimprägniert	96,50	114,84
Lärche natur	128,00	152,32

**Achtung: Es ist zu berücksichtigen, dass das Holz schwindet und dadurch auch bei Montage ohne Abstand der Staketen später kleine Lücken entstehen können.**

Einzelteile nicht zusammengenagelt siehe Seiten 12/13.  
Säulen siehe Seiten 30/31, Eisenschuhe siehe Seiten 36/37.

Nr. 56.10

**Sichtschutzwand**

aus getrockneten Rundhölzern Ø 75 mm oder Ø 90 mm mit Überhöhung und Nut und Feder aus Längen 2,00 m, 2,50 m und 3,00 m auf genaues Maß geschnitten, Verschnitt wird berechnet. Einzelteile zum Selbstzusammenbauen. Pfosten in Kant- oder Rundhölzern ausgefalzt. Grün oder braun kesseldruckimprägniert oder Lärche natur.



Fichte kesseldruckimprägniert	€ pro lfm o. MwSt.	€ pro lfm m. MwSt.
Rundholz Ø 75 mm	5,90	7,02
Rundholz Ø 90 mm	8,25	9,82

Lärche natur kernfrei aus kerngetrennten Kanthölzern gefräst	€ pro lfm o. MwSt.	€ pro lfm m. MwSt.
Rundholz Ø 75 mm	9,15	10,89
Rundholz Ø 90 mm	13,05	15,53

Falz 76 mm breit ca. 30 mm tief	4,35	5,18
---------------------------------	------	------

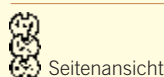

Auf 1m<sup>2</sup> werden ca. 15,5 lfm Rundhölzer benötigt.  
Passende Vierkant- und Rundholzpfosten, siehe Seite 30/31.  
Lärmschutzwände mit HEA-Trägern und U-Trägern siehe Seite 49, Nr. 58.3.  
Stahlpfosten auf Anfrage.



## Sichtschutzwand

Nr. 56.11 a

stabil verarbeitete Sichtschutzwand mit umlaufend gefalztem Rahmen ca. 55 x 55 mm oder nach Wahl.

Füllbretter Nut und Feder z.B. 26 x 160 mm, 20 x 140 mm oder nach Wahl. Vertikal oder horizontal in den Rahmen montiert.

Höhe cm	Fichte imprägniert		Lärche natur	
	€ pro m <sup>2</sup> o. MwSt.	€ pro m <sup>2</sup> m. MwSt.	€ pro m <sup>2</sup> o. MwSt.	€ pro m <sup>2</sup> m. MwSt.
bis 2 m <sup>2</sup>	174,00	207,06	197,00	234,43
2 m <sup>2</sup> – 6 m <sup>2</sup>	166,00	197,54	190,00	226,10
über 6 m <sup>2</sup>	159,00	189,21	183,00	217,77



## Sichtschutzwand

Nr. 56.11 b

stabil verarbeitete Sichtschutzwand mit umlaufend gefalztem Rahmen ca. 55 x 55 mm oder nach Wahl.

Füllung Glattkantbretter z.B. 23 x 155 mm, 25 x 193 mm oder nach Wahl, vertikal in den Rahmen

eingearbeitet. Beidseitig Deckleisten z.B. 10 x 45 mm, 10 x 65 mm oder halbrund 55 mm breit, auf die Stöße befestigt.

Höhe cm	Fichte imprägniert		Lärche natur	
	€ pro m <sup>2</sup> o. MwSt.	€ pro m <sup>2</sup> m. MwSt.	€ pro m <sup>2</sup> o. MwSt.	€ pro m <sup>2</sup> m. MwSt.
bis 2 m <sup>2</sup>	202,00	240,38	236,00	280,84
2 m <sup>2</sup> – 6 m <sup>2</sup>	194,00	230,86	228,00	271,32
über 6 m <sup>2</sup>	186,00	221,34	220,00	261,80



## Türen und Tore für Sichtschutzwände

### Einflügelige Türen und zweiflügelige Tore, Maßanfertigung nach Kundenwunsch (Mindestberechnung 1 m<sup>2</sup>)

Holzart: Fichte braun oder grün kesseldruckimprägniert oder Lärche natur (Aufpreis Lärche grün oder braun kesseldruckimprägniert: 10 %).

### Verzapfter Rahmen, mit Füllung für Sichtschutzwände

Nr. 56.12

Rahmenholz 40 mm – 45 mm x 120 mm – 145 mm, je nach Erfordernis.

Türen und Tore für Sichtschutzwand Nr.	Fichte kesseldruckimprägniert		Lärche natur	
	€ pro m <sup>2</sup> o. MwSt.	€ pro m <sup>2</sup> m. MwSt.	€ pro m <sup>2</sup> o. MwSt.	€ pro m <sup>2</sup> m. MwSt.
56.0/56.1/56.5				
56.8/56.9	265,00	315,35	330,00	392,70
56.2/56.3/56.4				
56.6/56.7/56.10	310,00	368,90	380,00	452,20

### Verzapfter Rahmen, ohne Füllung

	€ pro m <sup>2</sup> o. MwSt.	€ pro m <sup>2</sup> m. MwSt.
Fichte imprägniert	190,00	226,10
Lärche natur	255,00	303,45



Türen und Tore dem Gelände angepasst, nicht im rechten Winkel: Aufpreis 15 %.

Pfosten siehe Seiten 30/31, Beschläge siehe Seiten 32 – 37.

# Rankblenden und Spaliergitter

Stabile Maßanfertigungen aus Fichtenholz, grün oder braun kesseldruckimprägniert oder Lärche natur

Nr. 57.1

## Rankblende

aus gefrästen Hanichl rund, Ø 45 mm, oben gefast, ohne Abstand oder mit geringem Abstand auf waagrechte Rundstangen Ø 75 mm oder Ø 90 mm genagelt.



Maßanfertigung	€ m <sup>2</sup> o. MwSt.	€ m <sup>2</sup> m. MwSt.
Fichte kesseldruckimprägniert	98,50	117,22

Einzelteile nicht zusammengenagelt siehe Seiten 14/15.  
Säulen siehe Seiten 30/31, Eisenschuhe siehe Seiten 36/37.

Nr. 57.2

## Rankgitter

aus Rundhölzern, zylindrisch gefräst. Rundlinggitter aus Stangenholz, zylindrisch gefräst, 45 mm ø, obere Enden leicht gefast, Abstand zwischen den Rundlingen ca. 13 – 15 cm, Fichte nicht imprägniert oder grün kesseldruckimprägniert oder Lärche natur.



Fichte natur

Größe cm Breite/Höhe	Fichte imprägniert		Lärche natur	
	€ St. o. MwSt.	€ St. m. MwSt.	€ St. o. MwSt.	€ St. m. MwSt.
90 x 180	108,35	128,94	130,50	155,30
150 x 180	147,85	175,94	177,35	211,05
180 x 180	176,10	209,56	211,80	252,04
Maßanfertigung m <sup>2</sup> – bis 1,8 m <sup>2</sup>	80,10	95,32	96,10	114,36
Maßanfertigung m <sup>2</sup> – ab 1,8 m <sup>2</sup>	66,55	79,19	80,10	95,32

Passende Säulen siehe Rundholzpalisaden Seite 60 und 61.  
Andere Abstände oder Hölzer ungleich geschält auf Anfrage.

Nr. 57.3a

## Rankgitter

stabil verarbeitetes Rankgitter mit umlaufendem Rahmen. Rahmen ca. 55 x 55 mm, Latten 18 x 30 mm oder 18 x 45 mm, Fichte grün kesseldruckimprägniert oder Lärche natur. Blenden unter 2 m<sup>2</sup> werden als 2 m<sup>2</sup> berechnet.

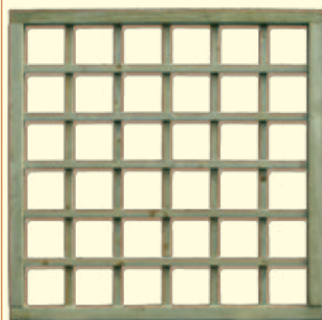

weiter Maschenabstand

Größe Maßanfertigung	Weiter Maschenabstand Maschenweite ca. 20 – 25 cm				Enger Maschenabstand Maschenweite ca. 10 – 15 cm			
	Fichte imprägniert		Lärche natur		Fichte imprägniert		Lärche natur	
	€ pro m <sup>2</sup> o. MwSt.	€ pro m <sup>2</sup> m. MwSt.	€ pro m <sup>2</sup> o. MwSt.	€ pro m <sup>2</sup> m. MwSt.	€ pro m <sup>2</sup> o. MwSt.	€ pro m <sup>2</sup> m. MwSt.	€ pro m <sup>2</sup> o. MwSt.	€ pro m <sup>2</sup> m. MwSt.
<b>oben gerade</b>								
bis 2 m <sup>2</sup>	99,50	118,41	115,00	136,85	120,00	142,80	138,00	164,22
2 m <sup>2</sup> – 6 m <sup>2</sup>	92,00	109,48	106,00	126,14	109,00	129,71	126,00	149,94
über 6 m <sup>2</sup>	88,00	104,72	101,00	120,19	106,00	126,14	122,00	145,18
<b>oben rund</b>								
bis 2 m <sup>2</sup>	148,00	176,12	170,00	202,30	168,00	199,92	188,00	223,72
2 m <sup>2</sup> – 6 m <sup>2</sup>	139,00	165,41	159,00	189,21	156,00	185,64	176,00	209,44
über 6 m <sup>2</sup>	134,00	159,46	153,00	182,07	151,00	179,69	170,00	202,30

Nr. 57.3b

## Rankgitter

aus Latten 22 x 30 mm oder 25 x 45 mm, mit zwei Pfosten 55 x 55 mm oder 75 x 75 mm zum Befestigen an Blumenkästen für Raumteiler und Sichtschutz, Maschenweite 15 – 20 cm, Fichte grün kesseldruckimprägniert oder Lärche natur.



Größe Maßanfertigung	Fichte imprägniert		Lärche natur	
	€ o. MwSt.	€ m. MwSt.	€ o. MwSt.	€ m. MwSt.
Gitter m <sup>2</sup>	80,00	95,20	92,00	109,48
Pfosten zugeschnitten				
55 x 55 mm pro lfm	6,45	7,68	8,00	9,52
75 x 75 mm pro lfm	11,10	13,21	13,00	15,47

Pflanzkästen siehe Seiten 82 und 83.



## Spaliergitter

Nr. 57.4

zusammengeschraubt mit Edelstahlschrauben aus gehobelten Latten 22 x 30 mm oder 25 x 45 mm, Fichte grün kesseldruckimprägniert, auf Wunsch braun + 8 % oder Lärche natur.

Größe cm Breite/Höhe	Fichte imprägniert		Lärche natur	
	€ Stück o. MwSt.	€ Stück m. MwSt.	€ Stück o. MwSt.	€ Stück m. MwSt.
85 x 180	114,00	135,66	123,00	146,37
60 x 135	88,00	104,72	94,00	111,86
Maßanfertigung m <sup>2</sup>	72,00	85,68	84,00	99,96

Pfosten siehe Seiten 30/31, Eisenschuhe siehe Seiten 36/37.

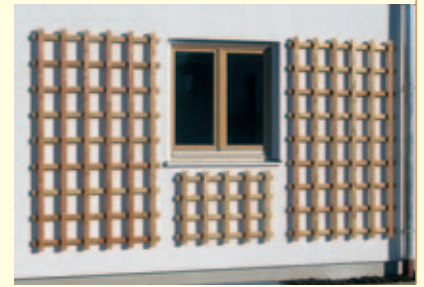

## Spalierlatten

Nr. 57.5

aus Fichtenholz, vierseitig gehobelt, Längen 3 m, 4 m und 5 m, grün kesseldruckimprägniert, auf Wunsch braun + 8 % oder Lärche natur. Längen jeweils zuzüglich Übermaß, genauer Zuschnitt 10 % Aufpreis.

mm	Fichte imprägniert		Lärche natur	
	€ pro lfm o. MwSt.	€ pro lfm m. MwSt.	€ pro lfm o. MwSt.	€ pro lfm m. MwSt.
22 x 30	1,95	2,32	2,50	2,98
25 x 45	2,25	2,68	2,95	3,51

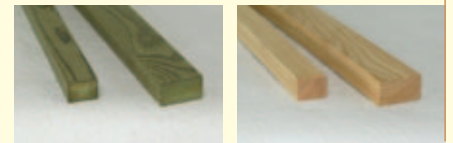

## Distanzhülsen

Als Abstandhalter zwischen Wand und Spalieren, 20 mm Ø, Stärke 5 mm, 10 mm, 20 mm.

Größe	€ pro Stück o. MwSt.	€ pro Stück m. MwSt.
5 mm	0,25	0,30
10 mm	0,35	0,42
20 mm	0,45	0,54



## Rosenbogen

Nr. 57.6

stabiler, verzapfter Rahmen. Konstruktion: Pfosten 55 x 55 mm, Bogen 55 x 55 mm, Latten 25 x 45 mm, Fichte grün kesseldruckimprägniert, auf Wunsch braun + 8 % oder Lärche natur.

Breite/Tiefe/Höhe Innenmaß	Fichte imprägniert		Lärche natur	
	€ Stück o. MwSt.	€ Stück m. MwSt.	€ Stück o. MwSt.	€ Stück m. MwSt.
1,00/0,35 / 2,20 m	393,85	468,68	472,90	562,75
1,20/0,35 / 2,30 m	414,65	493,43	496,25	590,54
1,40/0,35 / 2,30 m	444,40	528,84	532,90	634,15

Maßanfertigung möglich.



## Rosenbogen

Nr. 57.7

bestehend aus Säulen mit Zapfen und rundem Bogen 75 x 75 mm, 95 x 95 mm oder 115 x 115 mm, Schatthölzern 55 x 95 mm, Fichte grün kesseldruckimprägniert, auf Wunsch braun + 8 % oder Lärche natur.

Durchgangsbreite/Höhe Innenmaß	Fichte imprägniert		Lärche natur	
	€ Stück o. MwSt.	€ Stück m. MwSt.	€ Stück o. MwSt.	€ Stück m. MwSt.
<b>75 x 75 mm</b>				
1,00 – 1,20 m / 2,20 m	266,45	317,08	319,35	380,03
1,20 – 1,50 m / 2,20 m	296,95	353,37	352,90	419,95
<b>95 x 95 mm</b>				
1,00 – 1,20 m / 2,20 m	296,95	353,37	352,90	419,95
1,20 – 1,50 m / 2,20 m	332,30	395,44	393,10	467,79
<b>115 x 115 mm</b>				
1,00 – 1,20 m / 2,20 m	345,10	410,67	414,20	492,90
1,20 – 1,50 m / 2,20 m	386,80	460,29	463,95	552,10

Maßanfertigung möglich.



## Das Prinzip

Dauerhafter Lärm schadet dem Körper; er verursacht Stress, macht reizbar und im schlimmsten Fall sogar krank.

Einen effektiven Schutz beispielsweise vor Verkehrslärm bieten Lärmschutzwände. Ihre Wirkung beruht auf dem Prinzip des Schallschattens, den Hindernisse (Lärmschutzwände) auf dem Weg von der Schallquelle (Straße, Bahnlinie, Sportplatz etc.) zum Hörer (Anwohner) werfen.

Durch die Beugung des Schalls an der Wandoberkante gelangt ein Teil der Schallenergie immer auch in den Schattenbereich. Wie gut eine Lärmschutzwand den Schall letztlich abschirmt, hängt im Wesentlichen von deren Höhe ab. Dabei gilt folgende Faustregel: Vom Grundstück aus sollte die Oberkante der Fahrzeuge nicht mehr zu sehen sein.

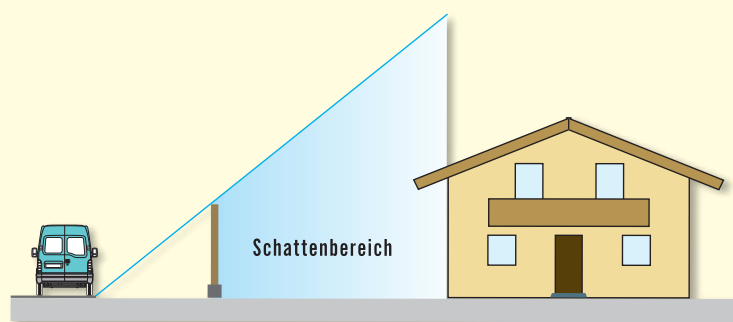

Schall wird jedoch nicht nur über die Oberkante der Lärmschutzwand übertragen, sondern in geringerem Maße auch über die Wand selbst. Diese Übertragung fällt bei einer sauberen Verarbeitung und einem entsprechenden Eigengewicht der Wand, sei sie nun aus Holz, Beton oder Kunststoff, jedoch weniger ins Gewicht.

Lärmschutzwände sollten möglichst nahe an der Schallquelle, also dicht am Fahrbahnrand bzw. am Gleisbett, gebaut werden. So lassen sich Dämmwerte von 20 bis 25 dB(A) erzielen. Zum Vergleich: Das menschliche Ohr empfindet bereits eine Lärminderung um 10 bis 15 dB(A) als Halbierung der Lautstärke.

Hochabsorbierende Wände tragen außerdem dazu bei, gegenüberliegende Gebäude vor Schallreflexionen zu schützen.

## Hochabsorbierende Lärmschutzwände System PERR

Die Riegelkonstruktionen der Perr Lärmschutzwände werden generell aus kerngetrennten, getrockneten Lärchenkanthölzern hergestellt. Die Hölzer werden auf unseren CNC-Bearbeitungszentren gefalzt und zugeschnitten. Halbrundhölzer und Rückwandschalung können aus kesseldruckimprägnierten Fichten- oder Lärchenhölzern oder aus Lärchenhölzern natur gefertigt werden. Die Hölzer quellen beim Kesseldruckimprägnieren auf und werden nach dem Imprägnieren zum Abquellen in einer Trockenkammer nachgetrocknet. Erst dann werden die Wände in unseren Werkstätten zusammengebaut; dies garantiert die lange Haltbarkeit der PERR-Lärmschutzwände.

Wir fertigen die Elemente in verschiedenen Breiten und Höhen auf Maß, übliche Breiten sind 4,00 m, Höhen werden bis 3,00 m in einem Element angefertigt. Höhere Lärmschutzwände werden auf mehrere Elemente aufgeteilt und mit Nut und Feder sowie Dichtbändern am Stoß verbunden.

Wir liefern unsere Lärmschutzwände in Deutschland und ins benachbarte Ausland.

**Laut Prüfbericht erreichen die hochabsorbierenden Lärmschutzwände System Perr folgende Werte:**

**Schalldämmmaß nach DIN EN ISO 10140-2 / ZTV-Lsw 06 für Straßenanwendungen: 30 dB.**

**Schalldämmmaß nach DIN EN 16272-2 für Bahnanwendungen: 34 dB**

**Schallabsorptionsgrad nach DIN EN ISO 354 / ZTV-Lsw 06 für Straßenanwendungen sowie nach DIN EN 16272-1 O. für Bahnanwendungen jeweils 8 dB.**

### Montage

Im Umkreis von ca. 120 km übernehmen wir auch die Montage Ihrer Schallschutzwand mit allen Bohr- und Fundamentarbeiten. Wir beraten Sie ausführlich auch vor Ort zu Ihrer besten Schallschutzlösung.

Wir fertigen Eingabepläne mit Baubeschreibung an und reichen diese, falls Sie es wünschen, bei Ihrer Gemeinde oder Stadt ein. Für Schallschutzhöhen bis 3,50 m haben wir statische Berechnungen für die Fundamente bei normal festem Boden.





## Konstruktion von der Schalleintrittseite der fertig zusammengebauten Elemente

- Halbrundlatten oder Vierkantlatten im Abstand von 5 cm montiert
- Frevelschutz (stabiles Plastikgitter)
- Spezielle Riegelkonstruktion aus Lärchenholz kesseldruckimprägniert zur Aufnahme der Halbrundlatten, Schallschutzmatten und Bohlen
- Schallschutzmatte 50 mm stark
- Hallraum
- Rückwand: 26 mm starke Nut- und Federbohlen
- Oberes Abdeckbrett gerade
- Sämtliche Anschlüsse und Ausfräsungen für die dazu gelieferten Kompribänder
- Sämtliche Schrauben und Nägel aus Edelstahl
- Fichte grün oder braun kesseldruckimprägniert nach DIN 68 800
- Lärche natur, grün oder braun kesseldruckimprägniert nach DIN 68 800
- Blechabdeckung auf Anfrage

## Betonfertigteil

- Betonfertigteile werden nach DIN 1045 sowie Euronorm EN 14991 auf Maß gefertigt. Die Oberkante der Betonteile wird mit der passenden Fase versehen, um Spritzwasser an den Lärmschutzwänden zu verhindern

## Stahlträger

- HEA-Träger 160 mm feuerverzinkt
- Endträger U 160 mm feuerverzinkt
- Eckträger in verschiedenen Winkeln feuerverzinkt
- Sämtliche Träger auch mit angeschweißter Fußplatte feuerverzinkt zur Befestigung auf Betonmauern und Betondecken

Preise für hochabsorbierende Lärmschutzwände auf Anfrage.

Oberes Abdeckbrett

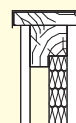

Mittelträger



Anfangsträger

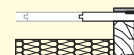

Eckträger

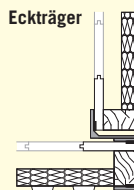

Winkelträger

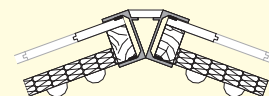

Leichte Winkel können auch in Mittelträger eingepasst werden

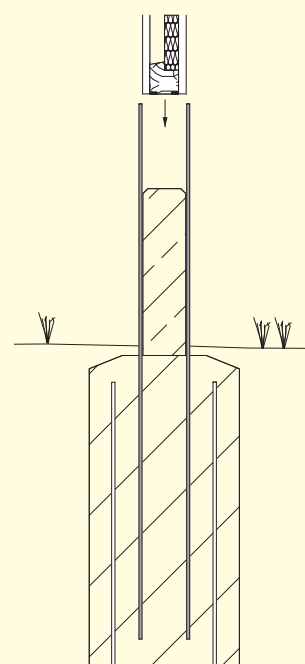

Schnittzeichnung Fundament mit HEA-Träger und Betonteil

## Hochabsorbierende Lärmschutzwand

Nr. 58.0



Hochabsorbierende Lärmschutzwand mit Halbrundlatten am Schalleintritt. Betonteile und Wände zwischen HEA-Träger 160 mm montiert. Träger in Einzelfundamente mit Bewehrung betoniert.



Bäume können durch ein zurückversetztes Feld ausgespart werden. Zugleich wird die Wand aufgelockert.

## Hochabsorbierende Lärmschutzwand System **P E R R**

Hochabsorbierende Lärmschutzwand mit Halbrundlatten am Schalleintritt und oberem Schallschutzglas.



Hochabsorbierende Lärmschutzwand mit Halbrundlatten am Schalleintritt. Lärche natur mit Blechabdeckung.



Hochabsorbierende Schallschutzwand mit Rhombuslatten Lärche natur am Schalleintritt. Betonteile können in verschiedenen Höhen gefertigt werden.



Hochabsorbierende Lärmschutzwand mit Halbrundlatten am Schalleintritt und Schallschutzglaselementen. Lärche kesseldruckimprägniert.





# Hochabsorbierende Lärmschutzwand System P E R R

Preise für hochabsorbierende Lärmschutzwände auf Anfrage.



Hochabsorbierende Lärmschutzwand hinter bauseitige Steinmauer gebaut.

Bei allen hochabsorbierenden Schallschutzwänden montieren wir ein stabiles Frevelschutzgitter über die Schallschutzmatten.



Hochabsorbierende Lärmschutzwand im Wechsel mit Glaselementen.



**Abbildung rechts:**  
Hochabsorbierende Lärmschutzwand auf Betonmauer mit schweren Spezialdübeln befestigt.

Als Übergang von der Betonmauer zur Lärmschutzwand wurde ein kesseldruckimprägnierter Lärchenriegel, zusätzlich mit Spezialfarbe gestrichen, verbaut.

**Abbildung links:**  
Innenansicht hochabsorbierende Lärmschutzwand.



Lärmschutztore und -türen werden aus stabilen Stahlrahmen angefertigt und feuerverzinkt.

Auf Wunsch können die Tore mit elektrischem Torantrieb versehen werden.

Kleinere Tore oder Türen werden auch mit verzapftem Holzrahmen gebaut.





Reflektierende Lärmschutzwände werden häufig im privaten aber auch im kommunalen Bereich gebaut, wo nicht unmittelbar Nachbarn durch Schallreflexion gestört werden. Mit reflektierenden Schallschutzwänden können auch Teilbereiche des Gartens oder Terrassen kostengünstig und effektiv vor störenden Schallgeräuschen geschützt werden.

## Nr. 58.1

### Reflektierende Rundholz-Lärmschutzwand



Reflektierende Rundholz-Lärmschutzwand Nr. 58.1 mit Betonteilen

Unsere klassische Rundholzwand aus getrockneten Fichtenrundhölzern 110 mm Ø, mit Überhöhung und Nut und Feder, Längen aus 3,00 m, 3,50 m und 4,00 m auf genaues Maß geschnitten, Verschnitt wird berechnet, grün oder braun kesseldruckimprägniert. Die Hölzer quellen beim Kesseldruckimprägnieren auf und werden nach dem Imprägnieren zum Abquellen in der Trockenkammer nachgetrocknet. Einzelteile zum Selbstzusammenbau in HEA-Träger 140 mm passend. Die massive Rundholzwand erreicht durch ein m<sup>2</sup>-Flächengewicht von ca. 55 – 60 kg eine gute Lärmdämmung.

**Laut Prüfbericht erreicht die Rundholz-Lärmschutzwand Nr. 58.1 folgende Werte:**

**Schalldämmmaß nach DIN EN ISO 10140-2 / ZTV-Lsw 06 für Straßenanwendungen: 30 dB.**

**Schalldämmmaß nach DIN EN 16272-2 für Bahnanwendungen: 32 dB**

	€ pro lfm o. MwSt.	€ pro lfm m. MwSt.
Rundholz Ø 110 mm	10,45	12,44

Auf 1 m<sup>2</sup> werden ca. 10,5 lfm Rundhölzer benötigt.

Lärche natur auf Anfrage.

HEA-Träger und U-Träger auf Anfrage. Betonfertigteile auf Anfrage.



Reflektierende Rundholz-Lärmschutzwand Nr. 58.1 mit Abdeckdachl und Betonteil

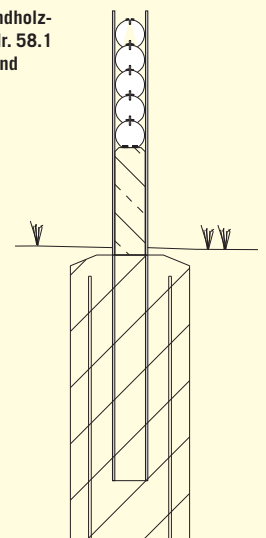

Schnittzeichnung: Fundament mit HEA-Träger, Betonteil und Rundhölzern

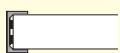

Anfangsträger



Mittelträger



Eckträger 90°



Winkelträger



## Reflektierende Rundholz-Lärmschutzwände



Rundholzwand Nr. 58.1 mit Eisenschuhen Nr. 55.51 auf alte Betonmauer montiert

## Abdeckdachl

Nr. 58.2

Bestehend aus zwei losen Fichtenblendbrettern 37 x 117 mm, eine Seite schräg geschnitten, 1 Deckbrett ca. 35 x 230 mm grün oder braun kesseldruckimprägniert, nicht zusammengebaut.

	€ pro lfm o. MwSt.	€ pro lfm m. MwSt.
	18,90	22,49

Blechabdeckung auf Anfrage.

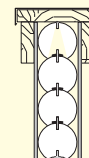

## Reflektierende Rundholz-Lärmschutz- und Sichtschutzwand

Nr. 58.3

Eine schöne Lärmschutzwand für nicht zu laute Schallquellen. Aus getrockneten Rundhölzern 75 mm Ø mit Überhöhung und Nut und Feder aus Längen 2,00 m, 2,50 m und 3,00 m auf genaues Maß geschnitten, Verschnitt wird berechnet. Grün oder braun kesseldruckimprägniert oder Lärche natur. Einzelteile zum Selbstzusammenbau in HEA-Träger 100 mm montiert oder in Kantholz oder Rundholzsäulen mit Falz montiert (siehe Seite 41).

Fichte kesseldruckimprägniert	€ pro lfm o. MwSt.	€ pro lfm m. MwSt.
Rundholz Ø 75 mm	5,90	7,02
Rundholz Ø 90 mm	8,25	9,82

Lärche natur kernfrei aus kerngetrennten Kanthölzern gefräst	€ pro lfm o. MwSt.	€ pro lfm m. MwSt.
Rundholz Ø 75 mm	9,15	10,89
Rundholz Ø 90 mm	13,05	15,53



Benötigte Rundhölzer auf 1 m<sup>2</sup>: ca. 15,50 lfm bei Rundholz 75 mm Ø  
ca. 13,00 lfm bei Rundholz 90 mm Ø  
HEA-Träger und U-Träger 100 mm auf Anfrage.



### Weitere Bilder:







Nr. 58.5

## Reflektierende Bohlen-Lärmschutzwand



Anfangspfosten



Mittelpfosten

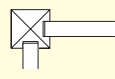

Eckpfosten 90°

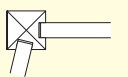

Winkelpfosten

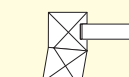

Winkelpfosten

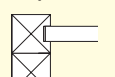

Eckpfosten

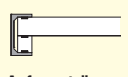

Anfangsträger



Mittelträger



Eckträger 90°



Winkelträger

aus ausgesuchten heimischen getrockneten Bohlen vierseitig gehobelt, Kanten gefast mit Doppelnut und Feder, Fichte grün oder braun Kesseldruckimprägniert oder Lärche natur. Die Hölzer quellen beim Kesseldruckimprägnieren auf und werden nach dem Imprägnieren zum Abquellen in der Trockenkammer nachgetrocknet. Die Bohlen werden auf der Baustelle in Vierkantsäulen mit seitlichen Falzen montiert. Ebenso können die Bohlen zwischen HEA-Träger, die mit einer Distanzplatte versehen sind, montiert werden. Bei dieser Ausführung sollten Betonteile ca. 40 – 60 cm hoch zwischen die Träger im Erdbereich montiert werden, um ein Verfaulen der unteren Bohlen zu verhindern. Aus Längen 2,50 m, 3,00 m, 4 m und 5 m auf genaues Maß geschnitten, Verschnitt wird berechnet. Alles Einzelteile.

**Laut Prüfbericht hat die Bohlen-Lärmschutzwand Nr. 58.5 mit Bohlen 45 x 160 mm folgende Schalldämmmaße:**  
 nach DIN EN ISO 10140-2 / ZTV-Lsw 06 für Straßenanwendungen: 29 dB  
 sowie nach DIN EN 16272-2 für Bahnanwendungen: 31 dB.

**Bohlen 77 x 160 mm: für Straßenanwendungen: 32 dB  
 sowie für Bahnanwendungen: 34 dB.**

Fertigmaß in mm	€ pro lfm o. MwSt.	€ pro lfm m. MwSt.
45 x 160	10,85	12,91
77 x 160	18,10	21,54
Seitliche Schlitze zur Aufnahme der waagrechten Bohlen in den Säulen	4,20	5,00

Holzsäulen siehe Seite 30, Eisenschuhe siehe Seiten 36/37.

Österreichische Gebirgslärche Fertigmaß in mm	€ pro lfm o. MwSt.	€ pro lfm m. MwSt.
35 x 140	8,95	10,65
45 x 175	14,00	16,66

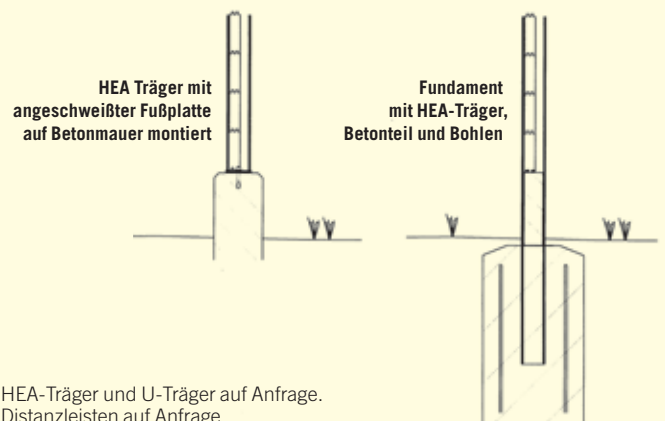

HEA-Träger und U-Träger auf Anfrage.  
 Distanzleisten auf Anfrage.



## Reflektierende Bohlen-Lärmschutzwände



Lärmschutzwand Nr. 58.5, ca. 4 m hoch mit Bohlen 77 x 160 mm und Betonteil. Wandanschluss mit U-Träger und Lärmschutztüre auf Stahlrahmen

## Abdeckprofilholz

Nr. 58.6



aus getrockneten Fichtenbalken angefertigt, grün oder braun kesseldruckimprägniert.

Größe mm	€ pro lfm o. MwSt.	€ pro lfm m. MwSt.
35 x 80 o. 35 x 115	18,25	21,72
55 x 85 o. 75 x 75	22,00	26,18
95 x 95 o. 75 x 115	28,25	33,62

Aufpreis Lärchenholz natur 20%

## Reflektierende Bohlen-Lärmschutzwand in Fichte kesseldruckimprägniert

Nr. 58.7

aus stehenden Fichtenbohlen 26 x 160 mm oder 45 x 160 mm, mit Nut und Feder, auf waagrechteten Bindstangen montiert, mit oberem Abdeckprofilholz sowie stehenden Halbrundlatten oder Vierkantlatten. Aus Längen 2,50 m, 3,00 m, 4,00 m und 5,00 m geschnitten, Verschnitt wird berechnet. Alles Einzelteile, grün oder braun kesseldruckimprägniert.

Maße in mm	€ pro lfm o. MwSt.	€ pro lfm m. MwSt.
Bretter 26 x 160	5,95	7,08
Bohlen 45 x 160	10,85	12,91
Bindstangen 55 x 85	5,65	6,72
Bindstangen 75 x 115	10,25	12,20
Vierkantlatten 25 x 45	2,55	3,03
Vierkantlatten 25 x 65	3,20	3,81
Halbrundlatten 55	1,95	2,32
Halbrundlatten 65	2,15	2,56
Halbrundlatten 85	3,30	3,93

Holzsäulen Seite 30, Eisenschuhe Seiten 36/37, Abdeckprofilholz Nr. 58.6. HEA-Träger auf Anfrage.

Ausführung in Lärche, Preis auf Anfrage.



## Reflektierende Lärm- und Sichtschutzwand

Nr. 58.8

aus Furnierschichtplatten mit dunkelbrauner Oberfläche, z.B. 27 mm stark, Rhombuslatten 25 x 65 mm beidseitig horizontal mit ca. 1,5 cm Luft an die Platten montiert. Die Wand sollte zwischen 100 mm HEA-Träger montiert werden.

Maßanfertigung	€ pro m <sup>2</sup> o. MwSt.	€ pro m <sup>2</sup> m. MwSt.
Fichte kesseldruckimprägniert	228,00	271,32
Lärche natur	247,00	293,93



## Sichtschutzwände und Rankgitter

Aus feinjähriem, großteils astfreiem Lärchenholz in hochwertiger Schreinerqualität hergestellt



Rahmen 60 x 45 mm, Lamellen 9 x 90 mm. Zusätzlich mit Holzöl Lärche gestrichen.

Nr. 59.1

### Dichtzaun gerade mit Holzöl grundiert



Größe cm Breite/Höhe	€ Stück o. MwSt.	€ Stück m. MwSt.
180 x 180	321,00	381,99
150 x 180	290,00	345,10
90 x 180	215,00	255,85



Nr. 59.2

### Dichtzaun-Endstückfelder

mit Holzöl grundiert



Größe cm Breite/Höhe	€ Stück o. MwSt.	€ Stück m. MwSt.
90 x 180/90	225,00	267,75



## Dichtzaun mit Hochbogen



Rahmen 60 x 45 mm, Lamellen 9 x 90 mm.

### Dichtzaun mit Hochbogen mit Holzöl grundiert

Nr. 59.3

Größe cm Breite/Höhe	€ Stück o. MwSt.	€ Stück m. MwSt.
180 x 200/180	421,00	500,99
150 x 200/180	375,00	446,25



### Dichtzaun mit Rankgitter

Nr. 59.4

mit Holzöl grundiert



Größe cm Breite/Höhe	€ Stück o. MwSt.	€ Stück m. MwSt.
180 x 180	406,00	483,14
120 x 180	358,00	426,02

### Dichtzaun mit Rankgitter Endstück

Nr. 59.5

mit Holzöl grundiert



Größe cm Breite/Höhe	€ Stück o. MwSt.	€ Stück m. MwSt.
90 x 180/90	278,00	330,82

## Dichtzaun Hoch- und Tiefbogen mit Rankgitter



Rahmen 60 x 45 mm, Lamellen 9 x 90 mm.

Nr. 59.6

### Dichtzaun Hochbogen mit Rankgitter

mit Holzöl grundiert



Größe cm Breite/Höhe	€ Stück o. MwSt.	€ Stück m. MwSt.
180 x 200/180	475,00	565,25
120 x 200/180	405,00	481,95

Nr. 59.7

### Dichtzaun Tiefbogen mit Rankgitter

mit Holzöl grundiert



Größe cm Breite/Höhe	€ Stück o. MwSt.	€ Stück m. MwSt.
180 x 160/180	475,00	565,25
120 x 160/180	412,00	490,28



Rhombusfelder 1,80 x 1,80 m zwischen Lärchensäulen 11,5 x 11,5 cm montiert.

**Achtung:** Felder sind nur einseitig beplankt.  
Rückseite mit Leisten verschraubt.

Nr. 59.8

### Rhombusfelder mit Holzöl grundiert

Größe cm Breite/Höhe	€ Stück o. MwSt.	€ Stück m. MwSt.
180 x 180	430,00	511,70
120 x 180	355,00	422,45
90 x 180	282,00	335,58
Endstück 90 x 180/90	353,00	420,07



Rhombusfeld-Endstücke links ablaufend.  
Bitte bei Bestellung angeben, ob links  
oder rechts ablaufend.



## Rankgitter Diagonal



### Rankgitter diagonal mit Holzöl grundiert

Nr. 59.9

Größe cm Breite / Höhe	€ Stück o. MwSt.	€ Stück m. MwSt.
180 x 180	365,00	434,35
120 x 180	281,00	334,39
90 x 180	218,00	259,42
60 x 180	175,00	208,25
25 x 180	125,00	148,75

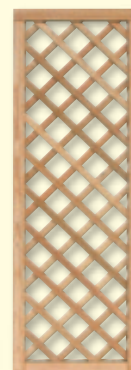
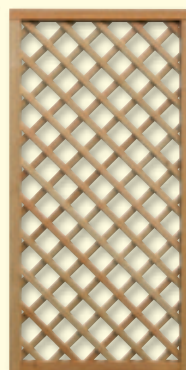
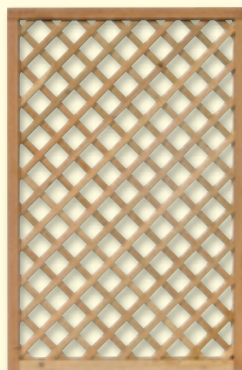
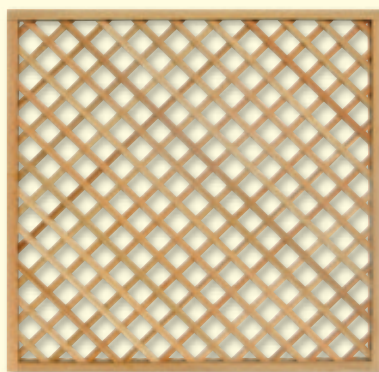

### Rankgitter diagonal Endstück mit Holzöl grundiert

Nr. 59.10

Größe cm Breite / Höhe	€ Stück o. MwSt.	€ Stück m. MwSt.
90 x 180/90	216,00	257,04

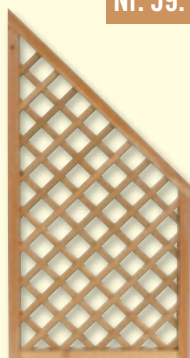

### Vierkantpfosten mit Holzöl grundiert

Nr. 59.11

aus kernfreiem Lärchenholz oben mit  
Pyramidenkopf, 95 x 95 mm stark  
Länge jeweils zuzüglich oberer Pyramide.

Länge cm	€ Stück o. MwSt.	€ Stück m. MwSt.
95	20,05	23,86
185	38,40	45,70
250	52,70	62,71

Passende Eisenschuhe siehe Seiten 36/37.  
Pfostenkugel siehe Seite 30.



# Sichtschutzzäune und Rankgitter\*

Fertige Elemente aus Fichten- oder Kiefernholz



\*Die Artikel der Seiten 56 und 57 werden nicht in unserem Werk produziert. Grün kesseldruckimprägniert, auf Wunsch braun Aufpreis 10%.

## Nr. 60.1



### Dichtzaun

gute Qualität, Rahmen 45 x 70 mm, Lamellen 8 x 95 mm, mit Edelstahlschrauben verschraubt

Größe cm Breite/Höhe	€ pro Stück o. MwSt.	€ pro Stück m. MwSt.
90 x 180	76,25	90,74
180 x 180	106,85	127,15

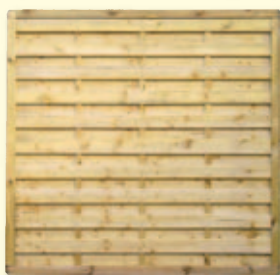

## Nr. 60.2



### Dichtzaun Rundbogen

gute Qualität, Rahmen 45 x 70 mm, Lamellen 8 x 95 mm, Rundbogen aus Leimholz

Größe cm Breite/Höhe	€ pro Stück o. MwSt.	€ pro Stück m. MwSt.
180 x 200/180	174,90	208,13

## Nr. 60.3



### Dichtzaun Rundbogen mit Gitter

gute Qualität, Rahmen 45 x 70 mm, Lamellen 8 x 95 mm, Leisten 12 x 30 mm, Rundbogen aus Leimholz

Größe cm Breite/Höhe	€ pro Stück o. MwSt.	€ pro Stück m. MwSt.
180 x 200/180	174,90	208,13

## Nr. 60.4

### Pfosten

75 x 75 mm oder 95 x 95 mm  
Länge jeweils zuzüglich oberer Pyramide.



Länge cm	€ Stück o. MwSt.	€ Stück m. MwSt.
<b>75 x 75 mm</b>		
185	18,10	21,54
240	22,20	26,42
<b>95 x 95 mm</b>		
185	22,30	26,54
240	30,25	36,00

Stärkere Vierkantsäulen siehe Seite 30.  
Eisenschuhe siehe Seiten 36/37.



**Nr. 60.5**

## Rankgitter

gute Qualität, oben gerade.  
Rahmen 45 x 70 mm, Leisten 12 x 30 mm

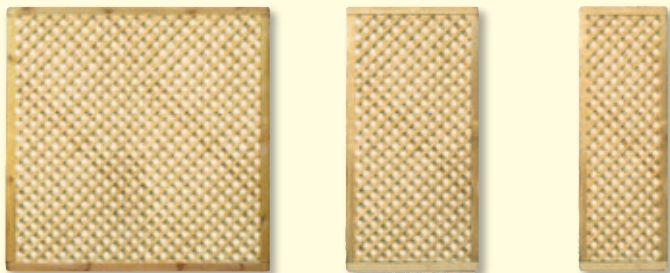

Größe cm Breite / Höhe	€ Stück o. MwSt.	€ Stück m. MwSt.
60 x 180	78,00	92,82
90 x 180	97,35	115,85
180 x 180	131,80	156,84

**Nr. 60.6**

## V-Beschläge

feuerverzinkt



€ Stück o. MwSt.	€ Stück m. MwSt.
1,65	1,96

## Dichtzaun

einfache Ausführung, Rahmen 45 x 45 mm,  
Lamellen 8 x 95 mm, mit Edelstahlschrauben  
verschraubt

Größe cm Breite / Höhe	€ pro Stück o. MwSt.	€ pro Stück m. MwSt.
90 x 180	57,75	68,72
150 x 180	61,80	73,54
180 x 180	64,15	76,34

**Nr. 60.7**

## Zaungabionen

Wir liefern Zaungabionen aus Zink-Aluminium beschichtetem Stahldraht (Ø 6 mm), Seitenteile Ø 8/9 mm, Deckelmatten Ø 4,5 mm. Die Gabionen sind 23 cm oder 18 cm tief und in Breiten von 60 – 200 cm in 20 cm-Schritten und in den Höhen 100 cm, 150 cm und 200 cm lieferbar.

Andere Größen, Tiefen oder Formen wie z.B. Quadratsäulen, Rundsäulen usw. sind ebenfalls möglich.



Zur Befestigung in Punktfundamenten



Zur Befestigung auf Betonwand



Zaungabionen mit Lärchen-Rhombuslattenzaun kombiniert.  
Auf Maß gefertigt.

**Nr. 61**

Schicken Sie uns Ihre Grundskizze, wir erstellen Ihnen gerne ein Angebot für Steingabionen ganz auf Ihr Bauvorhaben abgestimmt.

Nr. 62

## Rundholzpalisaden

aus Fichtenstangenholz, zylindrisch gefräst, beide Seiten gefast, absolut gleichmäßige Oberfläche, werden nach der Bearbeitung bis zur Imprägnierreife von ca. 25 – 30% Holzfeuchte luft- oder trockenkammergetrocknet. Grün kesseldruckimprägniert, auf Wunsch braun 8% Aufpreis.



**Kesseldruckimprägnierte Hölzer bekommen im Laufe der Jahre einen angenehmen gräulichen Farbton**



**Sämtliche Palisaden werden bis zur Rissbildung getrocknet und nach der Kesseldruckimprägnierung unter Dach gelagert**

Ø mm	Länge cm	€ Stück o. MwSt.	€ Stück m. MwSt.
90	30	1,90	2,26
	40	2,10	2,50
	60	2,45	2,92
	80	3,30	3,93
	100	4,10	4,88
	120	5,20	6,19
	150	6,60	7,85
	200	8,60	10,23
110	40	3,20	3,81
	60	3,45	4,11
	80	4,80	5,71
	100	5,80	6,90
	120	7,10	8,45
	150	8,80	10,47
	200	11,70	13,92
	250	14,50	17,26
130	40	3,75	4,46
	60	4,95	5,89
	80	6,50	7,74
	100	8,05	9,58
	120	9,90	11,78
	150	12,15	14,46
	200	16,10	19,16
	250	20,10	23,92
ab 300 cm Länge lfm		8,65	10,29

Ø mm	Länge cm	€ Stück o. MwSt.	€ Stück m. MwSt.	
160	40	4,90	5,83	
	60	7,35	8,75	
	80	10,20	12,14	
	100	12,45	14,82	
	120	14,85	17,67	
	150	18,55	22,07	
	200	22,55	26,83	
	250	32,45	38,62	
ab 300 cm Länge lfm		13,25	15,77	
180	40	6,80	8,09	
	60	10,05	11,96	
	80	13,10	15,59	
	100	16,30	19,40	
	120	20,25	24,10	
	150	24,80	29,51	
	200	33,65	40,04	
	250	43,60	51,88	
ab 300 cm Länge lfm		17,40	20,71	
200	60	12,00	14,28	
	80	15,95	18,98	
	100	19,95	23,74	
	120	23,95	28,50	
	150	29,50	35,11	
	200	39,40	46,89	
	250	49,30	58,67	
	ab 300 cm Länge lfm		20,85	24,81
240	100	30,05	35,76	
	120	36,05	42,90	
	150	44,40	52,84	
	200	59,05	70,27	
	250	74,00	88,06	
	ab 300 cm Länge lfm		30,45	36,24
	280	100	40,80	48,55
		150	60,55	72,05
200		80,55	95,85	
250		100,95	120,13	
ab 300 cm Länge lfm		41,30	49,15	

Um die Haltbarkeit zu erhöhen, sollte beim Einbau folgendes beachtet werden: erst Palisaden auf Riesel setzen, Noppenfolie anbringen und dann erst Beton einbauen.



### Rundholzpalisaden gespitzt

aus Fichtenstangenholz, zylindrisch gefräst, oben angefast, für Beeteinfassungen und Umrandungen, grün kesseldruckimprägniert, auf Wunsch braun 8% Aufpreis.

Ø mm	Länge cm	€ Stück o. MwSt.	€ Stück m. MwSt.
55-60	30	1,10	1,31
	40	1,30	1,55
	60	1,65	1,96
75	30	1,85	2,20
	40	1,95	2,32
	50	2,20	2,62
	60	2,55	3,03
80	30	3,20	3,81
	40	2,10	2,50
	60	2,25	2,68
90	30	2,10	2,50
	40	2,25	2,68
	50	2,55	3,03
	60	2,85	3,39
100	40	4,35	5,18
	60	5,25	6,25

Ø mm	Länge cm	€ Stück o. MwSt.	€ Stück m. MwSt.
110	40	3,45	4,11
	50	3,65	4,34
	60	4,20	5,00
	80	5,90	7,02
100	6,90	8,21	

Aus kerngetrennten Lärchenhölzern, zylindrisch gefräst, oben angefast.

Ø mm	Länge cm	€ Stück o. MwSt.	€ Stück m. MwSt.
55	30	1,50	1,79
	40	1,75	2,08
	50	2,30	2,74
65	30	2,00	2,38
	40	2,35	2,80
	50	2,70	3,21
60	3,05	3,63	



### Halbholzpalisaden / Halbhölzer

Zylindrisch gefräst, bis 2 m Länge oben angefast, Längen: 0,50 m, 0,75 m, 1 m, 1,25 m, 1,50 m, 2 m, 3 m, 4 m, 5 m

Ø mm	Fichte grün imprägniert		Lärche natur	
	€ lfm o. MwSt.	€ lfm m. MwSt.	€ lfm o. MwSt.	€ lfm m. MwSt.
95	3,50	4,17	5,30	6,31
110	5,15	6,13	6,85	8,15
130	6,30	7,50	8,50	10,12
160	9,15	10,89	12,00	14,28

Ø mm	Fichte grün imprägniert		Lärche natur	
	€ lfm o. MwSt.	€ lfm m. MwSt.	€ lfm o. MwSt.	€ lfm m. MwSt.
180	12,00	14,28	15,85	18,86
200	13,40	15,95	17,80	21,18
240	19,40	23,09	25,50	30,35
280	26,35	31,36	35,90	42,72

Fichte braun imprägniert Aufpreis + 8%, Lärche braun oder grün imprägniert Aufpreis + 15%



### Rundhölzer / Palisaden ungleich geschält, Fichte kesseldruckimprägniert

Fichte grün kesseldruckimprägniert, auf Wunsch braun 8% Aufpreis. Längen: 3 m, 4 m und 5 m

Ø mm	€ lfm o. MwSt.	€ lfm m. MwSt.
300-350	58,00	69,02
350-400	74,25	88,36
400-450	98,90	117,69
450-500	123,20	146,61
500-600	158,40	188,50

Siehe auch Seite 60, gefräste Fichtenrundhölzer.



### Rundhölzer / Palisaden ungleich geschält, Lärche natur

Längen: 3 m, 4 m und 5 m

Ø mm	€ lfm o. MwSt.	€ lfm m. MwSt.
300-350	70,90	84,37
350-400	90,75	107,99
400-450	120,90	143,87
450-500	150,55	179,15
500-600	193,65	230,44

Siehe auch Seite 61, gefräste Lärchenrundhölzer. Eichenrundhölzer ungleich geschält auf Anfrage.



## Konstruktionsrundhölzer

aus Fichtenstangenholz, zylindrisch gefräst, für Schaukeln, Pergolen, Rammpfähle und sonstige Rundholzkonstruktionen, grün kesseldruckimprägniert, auf Wunsch braun 8% Aufpreis.



Lange Rundhölzer gestapelt zum Trocknen

### Spitzen der Rundhölzer

∅ mm	€ pro Stück o. MwSt.	€ pro Stück m. MwSt.
130 + 160	3,15	3,75
180 + 200	4,35	5,18
240 + 280	6,30	7,50

Längen: 2,00 m, 2,50 m und 3,00 m

∅ mm	€ pro lfm o. MwSt.	€ pro lfm m. MwSt.
45	1,63	1,94
55	2,25	2,68
65	3,10	3,69
75	3,85	4,58

Längen: 3 m, 3,5 m, 4 m, 5 m, 6 m, 7 m, 8 m, 9 m, 10 m und 12 m  
Längen jeweils zuzüglich Übermaß, genauer Zuschnitt 10% Aufpreis.  
Die langen Hölzer sind teilweise mit Entspannungsschnitt.  
Teilweise lagernd.

∅ mm	Längen m	€ pro lfm o. MwSt.	€ pro lfm m. MwSt.
90	bis 5	4,95	5,89
	6 + 7	9,20	10,95
	8,9,10	9,85	11,72
110	bis 5	6,75	8,03
	6 + 7	13,15	15,65
	8,9,10	15,10	17,97
130	bis 5	8,50	10,12
	6 + 7	14,15	16,84
	8,9,10	15,10	17,97
160	bis 5	13,15	15,65
	6 + 7	18,60	22,13
	8,9,10	19,90	23,68
180	bis 5	17,25	20,53
	6 + 7	22,20	26,42
	8,9,10	23,75	28,26
200	bis 5	20,55	24,45
	6 + 7	26,42	31,30
	8,9,10	27,37	32,77
240	bis 5	30,65	36,47
	6 + 7	33,40	39,75
	8,9,10	35,60	42,36
280	bis 5	40,95	48,73
	6 + 7	44,60	53,07
	8,9,10	47,50	56,53
300	bis 5	49,35	58,73
	6 + 7	55,00	65,45
	8,9,10	57,25	68,13
	12	66,35	78,96

## Nr. 67.1

**Fichten- und Tannenrundhölzer** mit Nut und Feder und Überhöhung. Ideal für Böschungsabsicherungen und Einfassungen. Getrocknet grün kesseldruckimprägniert.

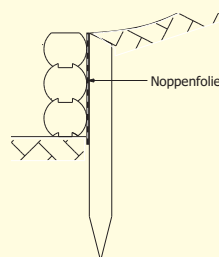

Längen von 2 m bis 7 m.

**Achtung!** Es sind nicht immer alle Längen am Lager. Es müssen die zum Zeitpunkt der Bestellung vorrätigen Längen abgenommen werden.

∅ mm	€ pro lfm o. MwSt.	€ pro lfm m. MwSt.
110	7,30	8,69
160	13,05	15,53
210	20,40	24,28
250	30,40	36,18



## Lärchenrundhölzer und Palisaden

zylindrisch gefräst, natur, für Brücken, Rammpfähle und sonstige Rundholzkonstruktionen. Der Rohholzdurchmesser wird wesentlich stärker gewählt als der Fertigdurchmesser, dadurch ist das Rundholz **weitgehend splintfrei**.

Längen der Palisaden:

0,50 m, 0,75 m, 1 m, 1,25 m, 1,50 m, 2 m und 3 m.

Längen der Rundhölzer: 3 m, 4 m, 5 m, 6 m, 7 m, 8 m, 9 m, 10 m,

11 m, 12 m, 13 m, 14 m und 15 m.

Längen der Rundhölzer jeweils zuzüglich Übermaß, genauer Zuschnitt 10 % Aufpreis. Teilweise lagernd.

Ø mm	Längen m	€ pro lfm o. MwSt.	€ pro lfm m. MwSt.
90	bis 5	7,00	8,33
110	bis 5	9,20	10,95
130	bis 5	11,70	13,92
	6 + 7	12,75	15,17
160	bis 5	17,25	20,53
	6 + 7	18,80	22,37
180	bis 5	22,95	27,31
	6 + 7	25,10	29,87
	8,9,10	28,10	33,44
200	bis 5	27,85	33,14
	6 + 7	30,50	36,30
	8,9,10	34,05	40,52
240	bis 5	40,40	48,08
	6 + 7	44,15	52,54
	8,9,10	49,55	58,96
	11,12,13	55,30	65,81
280	bis 5	55,25	65,75
	6 + 7	60,50	72,00
	8,9,10	67,75	80,62
	11,12,13	75,35	89,67
	14 + 15	82,20	97,82
300	bis 5	63,45	75,51
	6 + 7	69,50	82,71
	8,9,10	77,80	92,58
	11,12,13	86,50	102,94
	14 + 15	94,35	112,28

Grün oder braun kesseldruckimprägniert 15% Aufpreis.



### Spitzen der Rundhölzer

Ø mm	€ pro Stück o. MwSt.	€ pro Stück m. MwSt.
130 + 160	3,70	4,40
180 + 200	4,90	5,83
240 + 280	7,35	8,75

## Lärchenrundhölzer, Palisaden und Pfähle kernfrei

aus kerngetrennten Vierkanthölzern gefräst, im Prinzip splintfrei, nicht immer lagernd, natur.

Längen der Palisaden und Pfähle: 1 m, 1,50 m, 2 m und 3 m.

Längen der Rundhölzer: 3 m, 4 m, 5 m und 6 m.

Längen der Rundhölzer jeweils zuzüglich Übermaß, genauer Zuschnitt 10 % Aufpreis.

Ø mm	Längen m	€ pro lfm o. MwSt.	€ pro lfm m. MwSt.
<b>Rundhölzer</b>			
45	bis 5	2,50	2,98
55	bis 5	3,55	4,22
65	bis 5	4,80	5,71
75	bis 5	6,25	7,44
90	bis 5	9,55	11,36
110	bis 5	13,55	16,12
	6	13,80	16,42
130	bis 5	17,35	20,65
	6	17,90	21,30
160	bis 5	30,70	36,53
	6	31,75	37,78



Ø mm	Längen m	€ pro lfm o. MwSt.	€ pro lfm m. MwSt.
<b>Pfähle</b>			
45	1, 1,5, 2, 3	2,80	3,33
55	1, 1,5, 2, 3	3,90	4,64
65	1, 1,5, 2, 3	5,20	6,19
75	1, 1,5, 2, 3	6,85	8,15
90	1, 1,5, 2, 3	10,05	11,96
110	1, 1,5, 2, 3	14,90	17,73
130	1, 1,5, 2, 3	18,90	22,49
160	1, 1,5, 2, 3	32,40	38,56

Lärchenrundhölzer gefräst aus kerngetrennten Vierkanthölzern haben meist nur leichte Risse. Auf Wunsch grün oder braun kesseldruckimprägniert 15% Aufpreis, andere Durchmesser und Längen auf Anfrage.

## Eichenrundhölzer

zylindrisch gefräst, natur, für Rammpfähle, Stege, Brücken, Zäune und sonstige Konstruktionen. **Weitgehend splintfrei.**

Längen: 1 m, 1,5 m, 2 m, 2,5 m, 3 m, 4 m, 5 m, 6 m, 7 m, 8 m, 9 m, 10 m, 11 m, 12 m, 13 m und 14 m.

Längen der Rundhölzer jeweils zuzüglich Übermaß, genauer Zuschnitt 10 % Aufpreis.

Teilweise lagernd.



Ø mm	Längen m	€ pro lfm o. MwSt.	€ pro lfm m. MwSt.
110	bis 5	15,90	18,92
130	bis 5	20,00	23,80
	6 + 7	22,30	26,54
160	bis 5	29,40	34,99
	6 + 7	32,85	39,09
	8 + 9	34,95	41,59
180	bis 5	37,60	44,74
	6 + 7	41,20	49,03
	8 + 9	43,65	51,94
200	10,11,12	47,55	56,58
	bis 5	46,05	54,80
	6 + 7	51,60	61,40
	8 + 9	54,55	64,91
	10,11,12	61,05	72,65

Ø mm	Längen m	€ pro lfm o. MwSt.	€ pro lfm m. MwSt.
240	bis 5	69,40	82,59
	6 + 7	77,50	92,23
	8 + 9	83,00	98,77
	10,11,12	92,50	110,08
280	bis 5	100,45	119,54
	6 + 7	110,60	131,61
	8 + 9	118,40	140,90
	10,11,12	135,90	161,72
300	bis 5	117,40	139,71
	6 + 7	130,35	155,12
	8 + 9	141,90	168,86
	10,11,12	162,55	193,43

Grün kesseldruckimprägniert Aufpreis 15%.

### Rammpfähle

verfaulen an der Wasserlinie und bis ca. 50 cm darüber. Bei Rammpfählen mit Splintholzanteil an der Wasseroberfläche zieht das Wasser im Holz viel weiter nach oben als bei gefrästen Kernholzpfählen. Daher kann bei splintfreien Rammholzpfählen ein deutlich späterer Schadenseintritt erwartet werden.

Ebenso sollte das Hirnholz der Rammpfähle mit einem Blech abgedeckt oder mindestens mit einem Hirnholzschutz eingewachst werden.

### Spitzen der Rundhölzer

Ø mm	€ pro Stück o. MwSt.	€ pro Stück m. MwSt.
110	2,85	3,39
130 + 160	4,35	5,18
180 + 200	5,55	6,60
240–300	8,50	10,12



Eichenrammpfähle zylindrisch gefräst, 280 mm Ø, im Chiemsee



## Robinienrundhölzer / Akazien

entsplintet, geschliffen, natur, für Umrandungen, Sandkasteneinfassungen, Spielgeräte und sonstige Konstruktionen. Längen der Rundhölzer 3,00 m, 4,00 m und 5,00 m. Längen jeweils zuzüglich Übermaß, genauer Zuschnitt 10 % Aufpreis.

Ø mm	€ pro lfm o. MwSt.	€ pro lfm m. MwSt.
100–140	15,20	18,09
140–180	22,80	27,13
180–220	33,50	39,87
240–320	71,00	84,49



## Straßenbegrenzungspfähle, Markierungspfähle

Für Gemeinden, Städte, Verwaltungen und sonstige Anforderungen

### Straßenleitpfähle

zylindrisch gefräst aus Fichtenstangenholz, luft- oder trockenkammergetrocknet, grün oder braun kesseldruckimprägniert, mit stabiler Kunststoffkappe, schwarz-weiß lackiert.

Ø mm	Länge cm	€ pro Stück o. MwSt.	€ pro Stück m. MwSt.
90	125	14,65	17,43

Andere Längen siehe Seite 28 Pfähle.

Nr. 71.1



### Schneezeichen

zylindrisch gefräst aus Fichtenstangenholz mit sehr glatter Oberfläche, luft- oder trockenkammergetrocknet, kesseldruckimprägniert und nachgetrocknet. Einmal signalgelb und einmal schwarz lackiert mit umweltfreundlichen Lacken.

Ø mm	Länge cm	Signalgelb / schwarz	
		€ pro Stück o. MwSt.	€ pro Stück m. MwSt.
50	125	4,15	4,94
50	150	4,80	5,71
50	200	5,80	6,90
50	220	6,10	7,26
50	250	6,75	8,03
50	300	9,00	10,71

Nr. 71.3



### Scotchlite-Reflektoren

bestehend aus einem langen und zwei runden Reflektoren gewölbt und vorgebohrt.

€ pro Set o. MwSt.	€ pro Set m. MwSt.
4,50	5,36

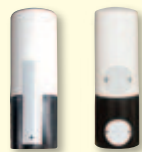

Nur Reflektoren,  
ohne Kappe

Nr. 71.2

Pistenmarkierungsstangen auf Anfrage.

## Pfähle

aus Fichtenstangenholz unten angespitzt, oben angefast, zylindrisch gefräst, für Pflanzungen, Weidezäune usw.



### 72.1 Fichte natur

Ø mm	Länge cm	€ Stück o. MwSt.	€ Stück m. MwSt.
45	50	1,50	1,79
	80	1,65	1,96
	100	1,75	2,08
	125	1,85	2,20
	150	2,40	2,86
	200	2,95	3,51
	225	3,75	4,46
55	100	2,50	2,98
	125	2,90	3,45
	150	3,15	3,75
	200	4,15	4,94
	250	4,90	5,83
	300	6,30	7,50
75	80	3,40	4,05
	100	3,75	4,46
	125	4,05	4,82
	150	4,45	5,30
	165	4,80	5,71
	175	5,30	6,31
	200	5,90	7,02
	250	7,25	8,63
	300	8,65	10,29
	350	10,75	12,79
90	200	8,20	9,76
	250	10,10	12,02
	300	11,30	13,45
	350	13,80	16,42
	400	16,20	19,28
110	500	24,40	29,04

### 72.2 Fichte grün kesseldruckimprägniert

Ø mm	Länge cm	€ Stück o. MwSt.	€ Stück m. MwSt.
55	150	3,50	4,17
	200	4,55	5,41
	250	5,50	6,55
75	80	3,85	4,58
	100	4,25	5,06
	125	4,65	5,53
	150	5,15	6,13
	165	5,65	6,72
	175	6,15	7,32
	200	6,90	8,21
90	250	8,45	10,06
	300	10,10	12,02
	350	12,45	14,82
	400	14,90	17,73
	200	9,60	11,42
	250	11,85	14,10
	300	13,30	15,83
110	350	16,90	20,11
	400	19,65	23,38
	500	29,70	35,34

Lärchenpfähle siehe Seite 31 und 61.

## Schneefangstangen

aus Fichtenstangenholz gefräst, grün kesseldruckimprägniert. Längen jeweils zuzüglich Übermaß, genauer Zuschnitt 10 % Aufpreis.



Längen 3 m, 3,5 m, 4 m und 5 m

Ø mm	€ lfm o. MwSt.	€ lfm m. MwSt.
110	6,75	8,03
130	8,50	10,12

Länge 6 m

Ø mm	€ lfm o. MwSt.	€ lfm m. MwSt.
110	7,25	8,63
130	9,20	10,95

Lärchenrundhölzer siehe Seite 61.



## Fahnenstangen

aus Fichtenstangenholz zylindrisch-konisch gefräst, saubere glatte Oberfläche.

	Ø mm am Fuß	€ pro lfm o. MwSt.	€ pro lfm m. MwSt.
Länge 5–7 m	70–80	7,50	8,93
	90–100	9,90	11,78
Länge 8–9 m	90–100	13,05	15,53
	110–120	16,10	19,16
Länge 10–12 m	120	17,75	21,12
Länge 12–14 m	140	24,05	28,62

Eisenschuhe siehe Seiten 36/37.



### Fahnenstangenzubehör

	€ pro Stück o. MwSt.	€ pro Stück m. MwSt.
Perlenseil lfm	1,70	2,02
Umlenkrolle	17,80	21,18
Griff zum Befestigen	6,05	7,20
Kugel	20,95	24,93
Kugel-Montage	18,75	22,31



## Holzdachrinnen

aus Fichtenstangenholz, zylindrisch gefräst, grün kesseldruckimprägniert.

Länge m	Außenmaß 110 mm Ø		Außenmaß 130 mm Ø	
	€ pro lfm o. MwSt.	€ pro lfm m. MwSt.	€ pro lfm o. MwSt.	€ pro lfm m. MwSt.
bis 5	16,95	20,17	25,80	30,70
6–7	18,80	22,37	28,80	34,27
8–10	21,60	25,70	32,50	38,68
Rundkopf	12,00	14,28	13,40	15,95
Stoßvorbereitung einschl. Dübel			23,00	27,37

Länge m	Außenmaß 160 mm Ø		Außenmaß 210 mm Ø	
	€ pro lfm o. MwSt.	€ pro lfm m. MwSt.	€ pro lfm o. MwSt.	€ pro lfm m. MwSt.
bis 5	47,15	56,11	78,30	93,18
6–7	51,95	61,82	88,05	104,78
8–10	60,65	72,17	99,75	118,70
Rundkopf	16,10	19,16	21,40	25,47
Stoßvorbereitung einschl. Dübel			30,80	36,65
			45,95	54,68

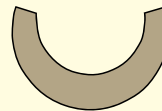
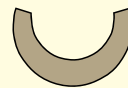

## Dachrinnenhaken

feuerverzinkt

	€ pro Stück o. MwSt.	€ pro Stück m. MwSt.
für 110 mm Rinne	21,20	25,23
für 130 mm Rinne	23,70	28,20
für 160 mm Rinne	31,20	37,13
für 210 mm Rinne	54,40	64,74

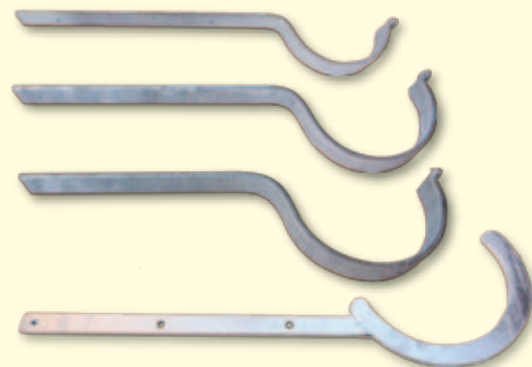

## Rundholzgeländer und Koppelzäune, Handlauf

aus Fichtenstangenholz zylindrisch gefräst, grün oder braun kesseldruckimprägniert oder Lärche natur für Absturzsicherungen, Wegabgrenzungen, Weideeinzäunungen und sonstige Abtrennungen.

### Nr.76.1



### Koppelzaun

bestehend aus Pfählen zum Einschlagen, 11 cm  $\varnothing$  oder 13 cm  $\varnothing$  und Halbrundstangen 9,5 cm  $\varnothing$  oder 11 cm  $\varnothing$

Pfähle		Fichte imprägniert		Lärche natur	
$\varnothing$ mm	Länge cm bis	€ pro Stück o. MwSt.	€ pro Stück m. MwSt.	€ pro Stück o. MwSt.	€ pro Stück m. MwSt.
110	150	9,60	11,42	13,30	15,83
110	175	11,20	13,33	16,00	19,04
110	200	12,90	15,35	17,00	20,23
110	250	15,95	18,98	21,30	25,35
130	150	13,80	16,42	18,35	21,84
130	175	16,30	19,40	21,45	25,53
130	200	18,50	22,02	24,50	29,16
130	250	22,90	27,25	29,65	35,28

Halbrundstangen siehe Seite 67, Nr. 76.5.

### Nr.76.2



### Rundholzgeländer mit Knieholm

Geländersteher mit unterer Ausfräsung für Eisenschuh und oberer halbrunder Ausfräsung zur Aufnahme eines Rundholzes.

Geländersteher		Fichte imprägniert		Lärche natur	
$\varnothing$ mm	Länge cm bis	€ pro Stück o. MwSt.	€ pro Stück m. MwSt.	€ pro Stück o. MwSt.	€ pro Stück m. MwSt.
110	80	21,25	25,29	23,50	27,97
110	100	22,20	26,42	25,25	30,05
110	120	23,40	27,85	27,40	32,61
130	80	22,85	27,19	25,45	30,29
130	100	24,30	28,92	27,60	32,84
130	120	26,05	31,00	30,30	36,06

Knieholme / Halbrundstangen siehe Seite 67, Nr. 76.5

### Nr.76.3

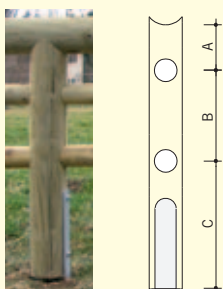
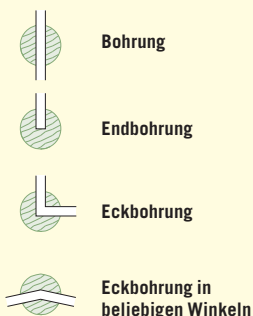

### Rundholzgeländer mit eingeschobenen Rundstangen und oberem Rundholz

Geländersteher mit unterer Ausfräsung für Eisenschuh, oberer halbrunder Ausfräsung zur Aufnahme eines Rundholzes und zwei Bohrungen zum Einschieben von Rundstangen.

Geländersteher		Fichte imprägniert		Lärche natur	
$\varnothing$ mm	Länge cm bis	€ pro Stück o. MwSt.	€ pro Stück m. MwSt.	€ pro Stück o. MwSt.	€ pro Stück m. MwSt.
130	80	39,15	46,59	41,75	49,68
130	100	40,60	48,31	43,90	52,24
130	120	42,35	50,40	46,60	55,45
160	100	46,10	54,86	50,40	59,98
160	120	48,35	57,54	54,40	64,74
160	150	52,10	62,00	58,35	69,44
200	100	54,45	64,80	61,45	73,13
200	120	58,20	69,26	67,90	80,80
200	150	63,80	75,92	74,35	88,48

Rundholzstangen siehe Seite 67, Nr. 76.5, sowie Seiten 60 und 61.

Passende Eisenschuhe siehe Seite 36, Nr. 55.46 und 55.47. Ausführung auch in anderer Pfostenstärke und anderen Längen möglich.

Jede weitere Bohrung: 7,50€ Aufpreis.



## Rundholzgeländer mit eingeschobenen Rundstangen

Geländersteher zum Einbetonieren, mit zwei Bohrungen zum Einschieben von Rundstangen.

Geländersteher Ø mm	Länge cm bis	Fichte imprägniert		Lärche natur	
		€ pro Stück o. MwSt.	€ pro Stück m. MwSt.	€ pro Stück o. MwSt.	€ pro Stück m. MwSt.
110	120	26,40	31,42	30,40	36,18
110	150	28,10	33,44	32,50	38,68
110	200	30,90	36,77	36,75	43,73
160	100	33,70	40,10	38,00	45,22
160	120	35,95	42,78	41,20	49,03
160	150	39,70	47,24	46,00	54,74

Rundholzstangen siehe Seite 67, Nr. 76.5, sowie Seiten 60 und 61.

Ausführung auch in anderer Pfostenstärke und anderen Längen möglich.  
Angaben zu Bohrungen siehe Seite 66, Artikel Nr. 76.3 unten.

Falls Ausführung auf einbetonierte Eisenschuhe gewünscht wird: 7,00€ Aufpreis je Steher für untere Ausfräsung. Passende Eisenschuhe siehe Seite 36, Nr. 55.46 und 55.47



## Halbrundhölzer und Rundholzstangen für Artikel Nr. 76.1 bis 76.4

### Halbrundhölzer (Knieholme)

halbrund gefräst, Längen 3 m, 4 m und 5 m

Ø mm	Fichte imprägniert		Lärche natur	
	€ pro lfm o. MwSt.	€ pro lfm m. MwSt.	€ pro lfm o. MwSt.	€ pro lfm m. MwSt.
95	3,50	4,17	5,30	6,31
110	5,15	6,13	6,85	8,15

### Rundholzstangen

zylindrisch gefräst, Längen 3 m, 4 m und 5 m

Ø mm	Fichte imprägniert		Lärche natur	
	€ pro lfm o. MwSt.	€ pro lfm m. MwSt.	€ pro lfm o. MwSt.	€ pro lfm m. MwSt.
110	6,75	8,03	9,20	10,95
130	8,50	10,12	11,70	13,92

## Stangenzaun

aus Lärchenpfosten ungleich geschält, mit Schlitzern zum Einschieben von geschälten Stangen in Fichte für Koppelzäune, Weidezäune, Gartenzäune, Wegabgrenzungen und sonstige Abtrennungen.

### Rundholzpfosten 160 – 180 mm Ø

aus Lärchenstangenholz, natur, zum Einbetonieren oder Eingraben ins Erdreich, ungleich geschält, Kopf oben gerundet, mit zwei oder drei Schlitzern zum Einschieben der Rundstangen.

	Länge cm	€ pro Stück o. MwSt.	€ pro Stück m. MwSt.
Pfosten mit	150	95,70	113,88
2 Schlitzern	200	101,20	120,43
Pfosten mit	150	103,45	123,11
3 Schlitzern	200	115,65	137,62
	250	125,70	149,58

Rundholzstangen zum Einschieben, Fichte natur, ungleich geschält 50–90 mm Ø: a lfm 6,15 € + MwSt.

Grün oder braun kesseldruckimprägniert: Aufpreis 10 %

Säulen mit unterer Ausfräsung für Eisenschuh, Preis auf Anfrage.



Aufpreis grün oder braun kesseldruckimprägniert 10%.

## Handlauf

für Brückengeländer und sonstige Zwecke, aus Fichtenholz grün kesseldruckimprägniert, auf Wunsch braun Aufpreis 8%, oder Lärche natur.

Fertigmaß mm	Fichte imprägniert		Lärche natur	
	€ pro lfm o. MwSt.	€ pro lfm m. MwSt.	€ pro lfm o. MwSt.	€ pro lfm m. MwSt.
75 x 75	11,95	14,22	14,45	17,20
55 x 85	11,85	14,10	14,25	16,96
95 x 95	16,65	19,81	19,90	23,68
115 x 115	24,00	28,56	28,65	34,09
115 x 135	28,90	34,39	34,60	41,17



## Konstruktionshölzer

Dielen, Bretter und Kanthölzer aus Fichtenholz, meist kerngetrennt, vierseitig gehobelt, Kanten sauber gefast, für Pergolen, Gerätehäuser, Carports, Brücken, Stege, Garteneinfassungen, Trittstufen, Terrassenbeläge usw. Längen 3,00, 4,00 und 5,00 m. Längen jeweils zuzüglich Übermaß, genauer Zuschnitt 10 % Aufpreis.  
Sonderlängen und -stärken auf Bestellung, grün kesseldruckimprägniert, auf Wunsch braun 8% Aufpreis.

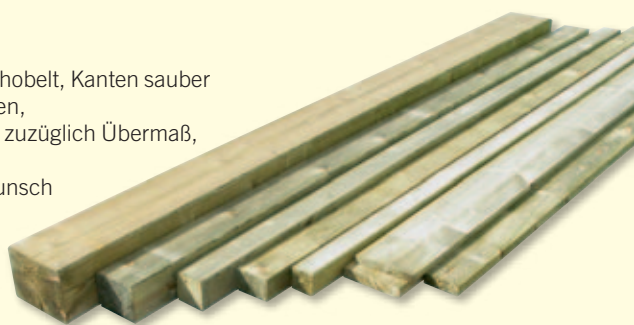

Nr. 77

### Kanthölzer kerngetrennt 3 m, 4 m und 5 m

vierseitig gehobelt und Kanten gefast

Fertigmaß mm		€ pro lfm o. MwSt.	€ pro lfm m. MwSt.
40 x 75	nur in 4 m	3,50	4,17
55 x 55		3,55	4,22
55 x 85		5,30	6,31
75 x 75		6,20	7,38
95 x 95		9,40	11,19
75 x 115		9,30	11,07
115 x 115		13,60	16,18
115 x 135		15,85	18,86
135 x 135	nur in 4 m	18,50	22,02
175 x 235 (mit Kern)		40,80	48,55

### Bretter 3 m, 4 m und 5 m

vierseitig gehobelt und Kanten gefast

Fertigmaß mm		€ pro lfm o. MwSt.	€ pro lfm m. MwSt.
23 x 155		4,20	5,00
23 x 195		5,25	6,25
37 x 117		4,85	5,77
37 x 195		7,90	9,40
15 x 110		2,25	2,68
25 x 45	nur in 4 m	1,50	1,79
25 x 65	nur in 4 m	2,00	2,38
25 x 90	nur in 4 m	2,75	3,27
25 x 110	nur in 4 m	3,30	3,93

Nr. 77.1

### Rhombuslatten

Kanten schräg gehobelt, Fichte grün oder braun, kesseldruckimprägniert oder Lärche natur.

Längen: 2 m, 2,5 m, 3 m, 4 m und 5 m

Längen jeweils zuzüglich Übermaß, genauer Zuschnitt 10 % Aufpreis.



Maß mm	Fichte imprägniert		Lärche natur	
	€ pro lfm o. MwSt.	€ pro lfm m. MwSt.	€ pro lfm o. MwSt.	€ pro lfm m. MwSt.
40 x 75	4,00	4,76	5,50	6,55
25 x 65	2,85	3,39	3,55	4,22

Nr. 78

### Lärchenkanthölzer – Dielen – Bretter – kerngetrennt

aus heimischer, deutscher Lärche. Für Holzkonstruktionen, Unterkonstruktionen, Säulen, Schwellen, Stufen, Vierkantpalisaden, Sandkasteneinfassungen. Längen jeweils zuzüglich Übermaß, genauer Zuschnitt 10 % Aufpreis.

#### Gehobelt, Kanten gefast

Längen 3 m, 4 m und 5 m

Fertigmaß mm	€ pro lfm o. MwSt.	€ pro lfm m. MwSt.
65 x 65	4,80	5,71
75 x 75	6,35	7,56
95 x 95	10,00	11,90
75 x 115	10,10	12,02
115 x 115	15,75	18,74
135 x 135	22,30	26,54
180 x 240	50,30	59,86

#### Sägerau

Längen 3 m, 4 m und 5 m

Einschnittmaß mm	€ pro lfm o. MwSt.	€ pro lfm m. MwSt.
70 x 70	4,35	5,18
80 x 80	5,60	6,66
100 x 100	9,30	11,07
80 x 120	9,70	11,54
120 x 120	13,75	16,36
140 x 140	19,75	23,50
185 x 245	45,55	54,20



## Lärchenhölzer aus österreichischer Gebirglärche, kernfrei eingeschnitten

Bei einem kernfreien Kantholz oder Brett wird beim Einschnitt des Stammes das mittig liegende Kernholz aussortiert (siehe Abbildung rechts). Daher reißt und dreht das verwendete Holz wesentlich weniger.

Wir haben ständig ca. 1.000 m³ kernfreie, österreichische Gebirglärchenbretter, Bohlen und Kanthölzer in sehr guter Qualität und weitgehend splintfrei am Lager.

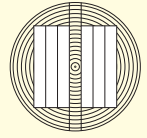

### Gehobelt, Kanten gefast Längen 3 m, 4 m und 5 m

Längen jeweils zuzüglich Übermaß, genauer Zuschnitt 10 % Aufpreis.

Fertigmaß mm		€ pro lfm o. MwSt.	€ pro lfm m. MwSt.
25 x 45	nur in 4 m	1,95	2,32
25 x 65	nur in 4 m	2,75	3,27
25 x 90	nur in 4 m	3,65	4,34
25 x 110	nur in 4 m	4,35	5,18
20 x 153		4,50	5,36
20 x 193		5,70	6,78
25 x 153		5,65	6,72
25 x 193		7,10	8,45
35 x 115		5,55	6,60
35 x 153		7,45	8,87
45 x 193		11,85	14,10
40 x 75		4,50	5,36
55 x 85		6,20	7,38
45 x 95		5,90	7,02
95 x 95		11,20	13,33
73 x 113		11,50	13,69
115 x 115		17,10	20,35
113 x 133		21,00	24,99
133 x 133		24,90	29,63
152 x 152		32,65	38,85

Aufpreis geriffelte Oberfläche 15%.

### Sägerau Längen 3 m, 4 m und 5 m

Längen jeweils zuzüglich Übermaß, genauer Zuschnitt 10 % Aufpreis.

Einschnittmaß mm		€ pro lfm o. MwSt.	€ pro lfm m. MwSt.
30 x 50	nur in 4 m	1,65	1,96
30 x 75	nur in 4 m	2,45	2,92
30 x 100	nur in 4 m	3,25	3,87
30 x 120	nur in 4 m	3,90	4,64
24 x 160		4,00	4,76
24 x 200		5,10	6,07
30 x 160		5,05	6,01
30 x 200		6,40	7,62
40 x 120		5,05	6,01
40 x 160		6,75	8,03
50 x 200		10,55	12,55
45 x 80		4,10	4,88
60 x 90		5,65	6,72
50 x 100		5,40	6,43
100 x 100		10,15	12,08
80 x 120		10,45	12,44
120 x 120		15,40	18,33
120 x 140		19,25	22,91
140 x 140		22,45	26,72
160 x 160		29,80	35,46

Grün oder braun kesseldruckimprägniert: 15% Aufpreis

Trotz der sehr hohen Qualität unserer Lärchenhölzer muss beachtet werden, dass ein nachträgliches reißen und verdrehen der Hölzer möglich ist.

Dies ist eine holztypische und nicht gänzlich vermeidbare Eigenschaft und stellt keinen Grund zur Beanstandung bzw. Reklamation dar. Auch ein nachträgliches Ausharzen bei sehr warmer Witterung ist bei Lärchenhölzern manchmal nicht vermeidbar. Lassen Sie das Harz fest werden und entfernen es vorsichtig mit einem stumpfen Messer oder einer Spachtel.

Umweltfreundliche, chromfrei kesseldruckimprägnierte Fichtenhölzer verdrehen sich nur selten und haben ca. die gleiche Haltbarkeit wie Lärchenhölzer und durch die kurzen Transportwege die gleiche Ökobilanz.



Bei Terrassenbelägen und Zäunen in Ballungsgebieten, in der Nähe von Flughäfen usw. treten vereinzelt Verschmutzungen in Form von kleinen, schwarzen Punkten auf. Dies hat keine Auswirkung auf die Haltbarkeit. Mit einem Holzpflegemittel lassen sich diese Verfärbungen gut entfernen.





## Nr. 80.1

### Terrassenhölzer 80.1 – 80.4

österreichische Gebirglärche kernfrei eingeschnitten, luftgetrocknet, weitgehend splintfrei, Flächen gehobelt und Kanten gefast, sauber eingewachsene Äste. Lärchenbodenbeläge sollten geölt werden.

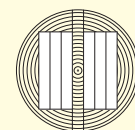

Bretter fertig gehobelt 35 x 115 mm

Längen in m	€ pro Stück o. MwSt.	€ pro Stück m. MwSt.
3,00	16,65	19,81
4,00	22,20	26,42
5,00	27,75	33,02

Längen jeweils zuzüglich Übermaß, genauer Zuschnitt 10 % Aufpreis.  
Abstand der Unterleghölzer bis ca. 90 cm.

Hölzer für Unterkonstruktion auf Seite 73.

Hinweise zum Bau von Holzterrassen auf Seite 74.

## Nr. 80.2

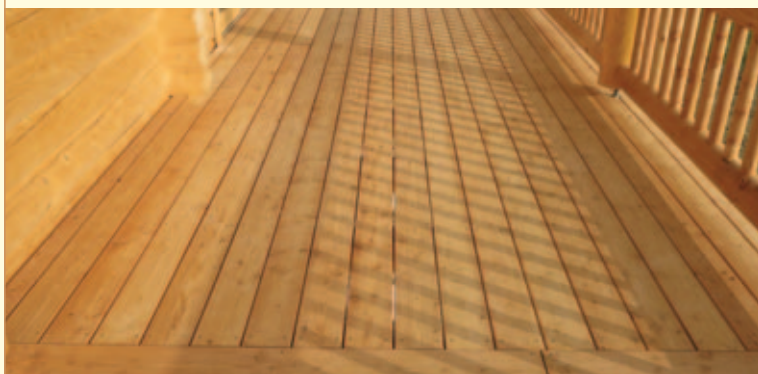

Bretter fertig gehobelt 35 x 153 mm

Längen in m	€ pro Stück o. MwSt.	€ pro Stück m. MwSt.
3,00	22,35	26,60
4,00	29,80	35,46
5,00	37,25	44,33

Längen jeweils zuzüglich Übermaß, genauer Zuschnitt 10 % Aufpreis.  
Abstand der Unterleghölzer bis ca. 100 cm.

Hölzer für Unterkonstruktion auf Seite 73.

Hinweise zum Bau von Holzterrassen auf Seite 74.

## Nr. 80.3



Bretter fertig gehobelt 25 x 110 mm

Längen in m	€ pro Stück o. MwSt.	€ pro Stück m. MwSt.
3,00	13,05	15,53
4,00	17,40	20,71

Längen jeweils zuzüglich Übermaß, genauer Zuschnitt 10 % Aufpreis.  
Abstand der Unterleghölzer bis ca. 70 cm.

Hölzer für Unterkonstruktion auf Seite 73.

Hinweise zum Bau von Holzterrassen auf Seite 74.



## Terrassendielen

österreichische Gebirgslärche, fertig gehobelt 25 x 95 mm,  
für verdeckte Verschraubung.

Seitlich mit Nuten zur Befestigung mit Kunststoffhaltern.

Längen in m	€ pro Stück o. MwSt.	€ pro Stück m. MwSt.
3,00	12,15	14,46
4,00	16,20	19,28

Längen jeweils zuzüglich Übermaß, genauer Zuschnitt 10 % Aufpreis.

Kunststoffhalter mit Schraube auf Seite 73 Nr. 81.2.

Abstand der Unterleghölzer bis ca. 50 cm.

Hölzer für Unterkonstruktion auf Seite 73.

Hinweise zum Bau von Holzterrassen auf Seite 74.

Bodenöl siehe Seite 73 Nr. 81.7.



## Kieferndielen kesseldruckimprägniert

Ein schöner, langlebiger und preisgünstiger Terrassenboden.  
Fertig gehobelt 26 x 138 mm, trockenkammergetrocknet, Kanten  
gefast, grün kesseldruckimprägniert (neue Studien zeigen, dass hei-  
mische, chromfrei

kesseldruckimprägnierte Terrassenhölzer umweltfreundlicher sind  
als sibirische Lärchenholzdiele, WPC-Diele oder Betonpflaster).

Längen in m	€ pro Stück o. MwSt.	€ pro Stück m. MwSt.
3,00	13,15	15,65
4,00	17,55	20,88
5,00	21,95	26,12

Längen jeweils zuzüglich Übermaß, genauer Zuschnitt 10 % Aufpreis.



## Robiniendielen astfrei oder mit kleinen verwachsenen Ästen

Dielen sauber gehobelt, Kanten gerundet, seitlich mit Schlitzern zur  
verdeckten Befestigung.

Meist sind Robinienhölzer eher krumme und kurze Stämme.

Daher werden die verhältnismäßig kurzen Dielenstücke getrocknet  
und keilgezinkt (keilförmige Verklebung), um lange gerade Dielen  
zu erhalten.

Um auf Dauer gesehen Auflösungen / Absplitterungen an den Keil-  
zinkungen zu vermeiden, empfehlen wir, die Dielen nur unter Dach  
zu verbauen.

Die Robinie (oder Akazie) ist ein sehr dauerhaftes Holz.

Zur besseren Haltbarkeit sollte der Belag jedoch geölt werden.

Dielenmaß, fertig gehobelt: 25 mm stark x 115 mm breit

Längen in m	€ pro Stück o. MwSt.	€ pro Stück m. MwSt.
2,00	19,60	23,32
3,00	29,40	34,99
4,00	39,20	46,65
5,00	49,00	58,31
6,00	58,80	69,97



Aufbau Robinienterrasse

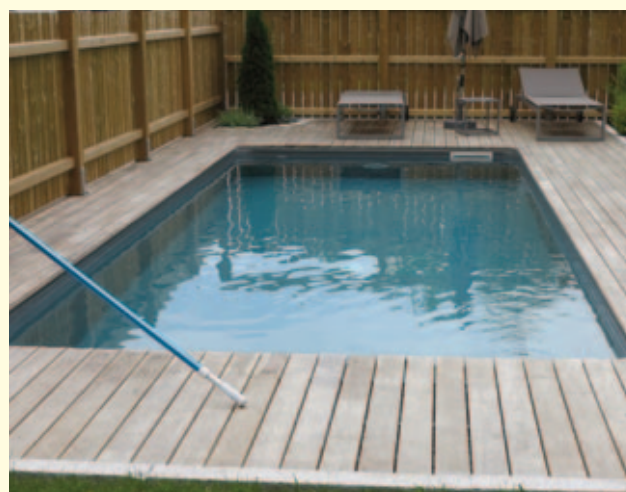

Kunststoffhalter mit Schraube auf Seite 73 Nr. 81.2.

Abstand der Unterleghölzer bis ca. 50 cm.

Hölzer für Unterkonstruktion Lärche kesseldruck- imprägniert  
auf Seite 73.

Hinweise zum Bau von Holzterrassen auf Seite 74.

Bodenöl siehe Seite 73 Nr. 81.7.

## Thermoholz – Terrassenbodendielen

Beim Thermoholz handelt es sich um Hölzer, die durch thermische Behandlung in Ihren Eigenschaften verändert werden. So haben Thermoholzdielen z.B. eine erhöhte Dauerhaftigkeit und weitgehende Formstabilität, eine geringere Neigung zu Verzug und Verdrehung.

Durch die Wärmebehandlung erhält das Holz eine feine und angenehme Optik sowie einen durchgängig und gleichmäßigen Farbton. Durch äußere Witterungseinflüsse vergraut das Holz. Dies kann durch Ölen der Dielen verzögert werden.

Auch bei thermisch behandelten Hölzern sind vereinzelt Spannungsrisse und Auffaserungen möglich. Diese fallen meist klein aus und sind nicht auf eine bestimmte Länge zu begrenzen. Daher stellen solche Risse oder Auffaserungen keinen Grund zur Reklamation dar.

Die Montage erfolgt ohne oberflächlich sichtbare Verschraubung mittels Kunststoffhaltern zwischen den Dielen. Zur Montage der Thermoholz-Dielen ist unsere Verlegeanleitung zu beachten. Die Montage sollte mit Spannzwingen erfolgen. Diese können bei uns geliehen bzw. gekauft werden (siehe Seite 73, Nr. 81.3).

**Nr. 80.7**

### Thermoholz Eschenbodendielen

Durch die Dauerhaftigkeit und Dimensionsstabilität besonders für den Außenbereich und speziell zum Terrassenbau geeignet.



Dielenmaß fertig gehobelt:  
20 mm stark x 120 mm breit

Längen: 1,55 m, 1,85 m, 2,15 m, 2,45 m, 2,75 m, 3,05 m, 3,35 m

Preise auf Anfrage

Kunststoffhalter mit Schraube auf Seite 73 Nr. 81.3  
Abstand der Unterleghölzer bis ca. 45 cm

Hölzer für Unterkonstruktion Lärche kesseldruckimprägniert auf Seite 73.

Hinweise zum Bau von Holzterrassen auf Seite 74.

**Nr. 80.8**

### Thermoholz Kiefernbodendielen

Thermo-Kieferndielen haben eine helle, leicht rötliche Färbung mit charakteristischer Aststruktur. Durch das verringerte Quell- und Schwindverhalten, sowie der verbesserten Fäulnis- und Witterungsbeständigkeit besonders gut für den Außenbereich und speziell den Terrassenbau geeignet.



Dielenmaß fertig gehobelt:  
26 mm stark x 140 mm breit

Längen: 3,60 m, 3,90 m, 4,20 m, 4,50 m, 4,80 m

Preise auf Anfrage

Kunststoffhalter mit Schraube auf Seite 73 Nr. 81.3  
Abstand der Unterleghölzer bis ca. 50 cm

Hölzer für Unterkonstruktion Lärche kesseldruckimprägniert auf Seite 73.

Hinweise zum Bau von Holzterrassen auf Seite 74.



## Hölzer für Unterkonstruktion

aus heimischer deutscher Lärche, luftgetrocknet, weitgehend splintfrei, sägerau oder gehobelt.

Längen 3,00 m, 4,00 m und 5,00 m.

Längen jeweils zuzüglich Übermaß, genauer Zuschnitt 10 % Aufpreis.

Nr. 81.1



### Natur nicht kesseldruckimprägniert

Fertigmaß sägerau, mm	Fertigmaß gehobelt, mm	€ pro lfm o. MwSt.	€ pro lfm m. MwSt.
70 x 70	65 x 65	4,35	5,18
80 x 80	75 x 75	5,60	6,66
* 60 x 90	55 x 85	5,65	6,72
100 x 100	95 x 95	9,30	11,07
80 x 120	75 x 115	9,70	11,54

\* in steirischer Lärche

### Grün oder braun kesseldruckimprägniert

Fertigmaß sägerau, mm	Fertigmaß gehobelt, mm	€ pro lfm o. MwSt.	€ pro lfm m. MwSt.
70 x 70	65 x 65	5,00	5,95
80 x 80	75 x 75	6,45	7,68
* 60 x 90	55 x 85	6,50	7,74
100 x 100	95 x 95	10,70	12,73
80 x 120	75 x 115	11,15	13,27

\* in steirischer Lärche

Andere Querschnitte siehe Seite 68, Nr. 78.

Ein Grundieren der Hölzer vor dem Einbau sowie zweimaliges Ölen verlängert die Lebensdauer und verzögert den Vergrauungsprozess.

## Kunststoffhalter für Holzunterkonstruktion mit Schraube

Nr. 81.2

für Nr. 80.4 Lärchendielen, Nr. 80.6 Robiniendielen

€ Stück o. MwSt.	€ Stück m. MwSt.
0,90	1,07



Preis für Aluunterkonstruktion auf Anfrage.

## Kunststoffhalter für Holzunterkonstruktion mit Schraube

Nr. 81.3

für Nr. 80.7 Thermoesche, Nr. 80.8 Thermokiefer

€ Stück o. MwSt.	€ Stück m. MwSt.
1,15	1,37



Preis für Aluunterkonstruktion auf Anfrage.

## Isopad Unterlegscheiben

Nr. 81.4

60 x 90 x 8 mm

€ Stück o. MwSt.	€ Stück m. MwSt.
0,55	0,65



## Spannzwinde

Nr. 81.5

€ Stück o. MwSt.	€ Stück m. MwSt.
130,00	154,70

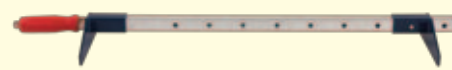

## Edelstahlschrauben

Nr. 81.6

ohne Bohrspitze zum Vorbohren, Kopf Torx.

Maße in mm	€ Stück o. MwSt.	€ Stück m. MwSt.
5 x 60	0,14	0,17
5 x 70	0,17	0,20
5 x 80	0,19	0,23
6 x 60	0,21	0,25
6 x 70	0,24	0,29
6 x 80	0,27	0,32
6 x 90	0,30	0,36

Weitere Schrauben und Befestigungsmaterial finden Sie auf Seite 37.

## Bodenöl

Nr. 81.7

für Terrassen, Bankauflagen, Balkonböden, Stege usw., Bodenöl speziell für Terrassen und liegende Hölzer

Kanister	o. MwSt.	m. MwSt.
0,75 Liter	23,60	28,08
2,50 Liter	58,30	69,38
10,00 Liter	207,00	246,33

Weitere Farben und Lasuren finden Sie auf Seite 31.

# Hinweise zum Holzterrassenbau

Fläche und Höhe der Terrasse festlegen, Oberkante Terrassenboden möglichst eben mit Fußboden Wohnhaus oder eine Stufe, ca. 12 – 14 cm, tiefer. Fläche ca. 30 cm tiefer als Oberkante Betonstein abgraben. Einzellöcher ca. 30 cm tiefer als Unterkante Betonstein graben. Steine in Stampfbeton sauber in Flucht setzen, gesamte Fläche mit Riesel (Rollkies) verfüllen, ca. 5 cm tiefer als Terrassenbalken.

## Betonsteine setzen, Abstand je nach Balken- und Bohlenstärke

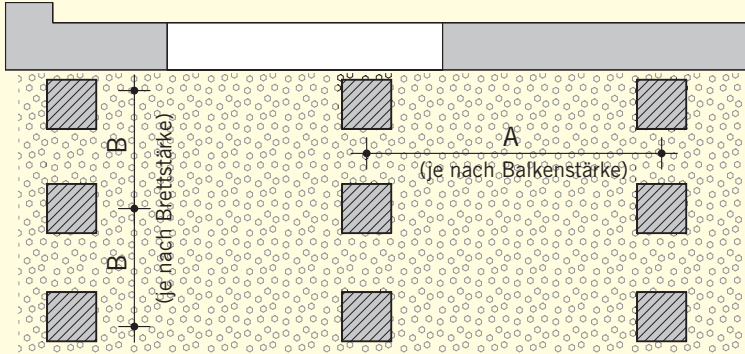

## Terrassenbalken verlegen

- Auf Fundamente Bitumenbahnstreifen (Dachpappe) legen
- Fundamente auf Höhe kontrollieren, falls erforderlich unterlegen
- Balken fluchtgerecht auflegen, jeden 2. – 3. Balken mit Winkel am Fundament befestigen; Auflaggeriegel auf Wunsch gehobelt

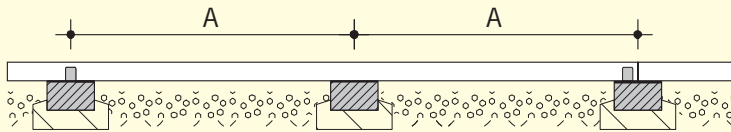

## Terrassenbohlen verlegen

Von der Hauswand mind. 12 mm Abstand lassen, zwischen den Bohlen je nach Witterung 6 mm Abstand lassen, bei Längsstößen 4 mm Abstand lassen. Löcher möglichst mit höhenbegrenztem Bohrversenker sauber im Winkel vorbohren. Leicht verdrehte Lärchenbretter mit Schraubzwinde in Flucht ziehen, Schrauben 0,5 mm tiefer als Oberkante Bohle eindrehen, möglichst mit höheninstellbarem Torxeinsatz. Möglichst keine selbstbohrenden Schrauben mit Senkkopf verwenden.

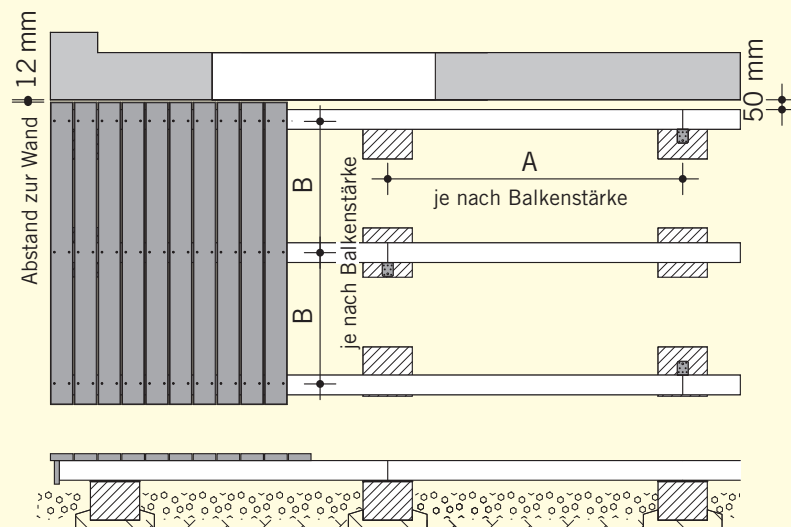

Terrassenzwinde zum einfachen Montieren der Bodendielen; auf Anfrage.

## Fundamentsteine

Als Fundamentsteine können einfache Betonsteine verwendet werden. Das Fundament kann auch mit einer Betonschalung aus Brettern betoniert werden

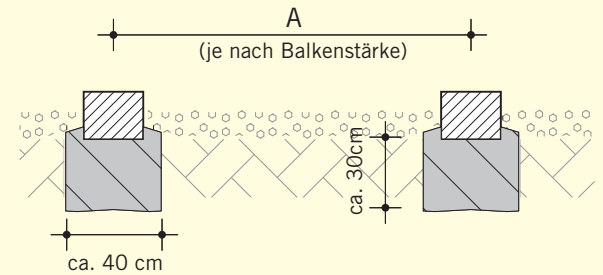

## Zum Schutz von Terrassenbalken

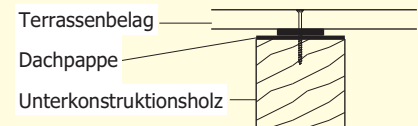

## Terrassenbalken

Querschnitt mm	A Fundamentabstand cm
60 x 90	bis 150
100 x 100	bis 200
120 x 120	bis 250
120 x 140	bis 300

## Terrassenbohlen

Querschnitt mm	B Lagerabstand cm
Lärche 25 x 95	bis 50
Lärche 35 x 115	bis 90
Lärche 35 x 153	bis 100
Lärche 25 x 110	bis 70
Lärche 45 x 193	bis 130
Robinie 25 x 115	bis 60
Thermoesche 20 x 120	bis 40
Thermokiefer 26 x 140	bis 50
Kiefer kesseldruck- imprägniert 26 x 138	bis 50

## Schrauben

A2 Senkkopf mit verstärktem Kopf verwenden

5 x 60 mm für 25 mm Brettlhöhe

5 x 80 mm für 35 mm Brettlhöhe

6 x 100 mm für 45 mm Brettlhöhe

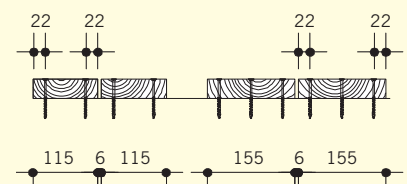

Die kernzugewandte Seite sollte möglichst nach oben zeigen.



Nr. 82.1

## Rundholzpfaster

ein gesunder, warmer Bodenbelag für Terrassen, Gartenwege etc., Ø 40 – 200 mm, Höhe 100 mm.  
Fichte grün kesseldruckimprägniert oder Lärche natur.

	Fichte imprägniert		Lärche natur	
	€ pro m <sup>2</sup> o. MwSt.	€ pro m <sup>2</sup> m. MwSt.	€ pro m <sup>2</sup> o. MwSt.	€ pro m <sup>2</sup> m. MwSt.
bis 5 m <sup>2</sup>	58,30	69,38	66,50	79,14
über 5 m <sup>2</sup>	55,25	65,75	65,25	77,65



Quell- und Schwindverhalten beachten.

## Kantholzpfaster

120 x 140 mm, Höhe 100 mm

Fichte grün imprägniert	€ pro m <sup>2</sup> o. MwSt.	€ pro m <sup>2</sup> m. MwSt.
bis 5 m <sup>2</sup>	123,50	146,97
über 5 m <sup>2</sup>	120,45	143,34

Lärche natur	€ pro m <sup>2</sup> o. MwSt.	€ pro m <sup>2</sup> m. MwSt.
bis 5 m <sup>2</sup>	149,05	177,37
über 5 m <sup>2</sup>	144,45	171,90

Eiche natur	€ pro m <sup>2</sup> o. MwSt.	€ pro m <sup>2</sup> m. MwSt.
bis 5 m <sup>2</sup>	178,60	212,53
über 5 m <sup>2</sup>	174,40	207,54

Andere Holzstärken auf Anfrage.

Nr. 82.2



Lärchenkantholzpfaster

Quell- und Schwindverhalten beachten.

## Bodenfliesen

Gartenroste, vierseitig gehobelt, Kanten sauber abgerundet, Höhe 50 mm.  
Fichte grün kesseldruckimprägniert oder Lärche natur.

Größe cm	Fichte imprägniert		Lärche natur	
	€ Stück o. MwSt.	€ Stück m. MwSt.	€ Stück o. MwSt.	€ Stück m. MwSt.
60 x 60	33,55	39,92	38,35	45,64
80 x 80	45,50	54,15	54,60	64,97
100 x 100	68,35	81,34	81,85	97,40

Lärchenholz-Bodenfliesen müssen unbedingt auf Unterlager niedergeschraubt werden, da sonst die Gefahr besteht, dass sich die Bodenfliesen verziehen.

Nr. 82.3



Nr. 83.1

## Müllcontainerhäuschen

aus Fichtenstangenholz, halbrund gefräst, Ø 85 mm oder Bretter z. B. 25 x 90 mm, Gestell aus 75 x 75 mm Kantholz, 1 oder 2 Türen mit verzapftem Rahmen und verzinkten Beschlägen montiert, grün oder braun kesseldruckimprägniert.



### Für 1 Tonne 240 Liter

Breite/Tiefe/Höhe cm	€ o. MwSt.	€ m. MwSt.
90 x 90 x 140	1.211,75	1.441,98

### Für 1 Container 1.100 Liter

Breite/Tiefe/Höhe cm	€ o. MwSt.	€ m. MwSt.
180 x 140 x 190	2.395,45	2.850,59

### Für Tonnen á 240 Liter

Breite/Tiefe/Höhe cm	€ o. MwSt.	€ m. MwSt.
160 x 100 x 160	1.978,55	2.354,47

15% Aufpreis Lärche natur.

Nr. 83.2

## Fahrrad-/Geräteunterstand



aus österreichischer Gebirglärche natur oder in Fichte grün oder braun kesseldruckimprägniert, mit Wandverkleidung in verschiedenen Ausführungen laut Preisliste Seite 38 oder 39.

Türen oder Schiebetüren mit verzapften Rahmen und verzinkten Beschlägen.

Bedachung mit Trapezblech, Bitumenschindeln oder für Dachbegrünung vorbereitet.

Länge, Breite und Höhe nach Wunsch.

Preis auf Anfrage.

Nr. 83.3

## Fahrradständer

aus Rundstämmen in Lärche natur oder Fichte grün kesseldruckimprägniert, Ausfräsung 55 mm breit oder auf Wunsch.



### Für 3 Fahrräder 1,25 m lang

Ø cm	€ o. MwSt.	€ m. MwSt.
28–30	142,55	169,63
35–37	192,25	228,78

### Für 5 Fahrräder 2,00 m lang

Ø cm	€ o. MwSt.	€ m. MwSt.
28–30	205,20	244,19
35–37	274,30	326,42

### Für 8 Fahrräder 3,15 m lang

Ø cm	€ o. MwSt.	€ m. MwSt.
28–30	326,15	388,12
35–37	423,35	503,79

Andere Größen auf Anfrage



## Carports, Pavillons, Pergolen und sonstige Überdachungen

Aus Fichtenholz grün oder braun kesseldruckimprägniert oder in österreichischer Gebirglärche. Größe und Ausführung auf Wunsch als Bausatz oder fertig aufgebaut. Preise auf Anfrage.







## Pergolen

Sollten Sie nicht die Möglichkeit haben, Ihre Pergola aus dem vielfältigen Konstruktionsangebot der Nr. 77 und 79 selbst zu zimmern, können wir die Pergola nach Ihren Maßangaben zurechtschneiden, zapfen und stemmen.

Beim Bau einer Einzelpergola z.B. als Aufnahme für Sichtschutzwände oder Spaliergitter empfehlen wir Pfosten und Sattelbalken 95 x 95 mm, bei einer Doppelpergola sollten die Pfosten 115 x 115 mm, Sattelbalken 115 x 135 mm und die oberen Reiter 75 x 115 mm sein, grün kessel-druckimprägniert, auf Wunsch braun, 8% Aufpreis.

Die Pfosten können wahlweise mit Eisenschuhen Seiten 36/37 oder direkt in den Boden, ca. 70 cm länger, gesetzt werden (Abstriche bei der Haltbarkeit).

### So bestellen Sie Ihre Pergolenteile:

#### Obere Balken

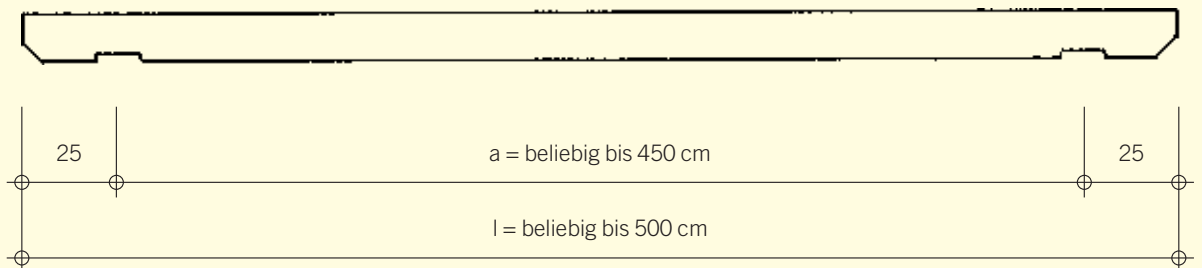

#### Sattelbalken

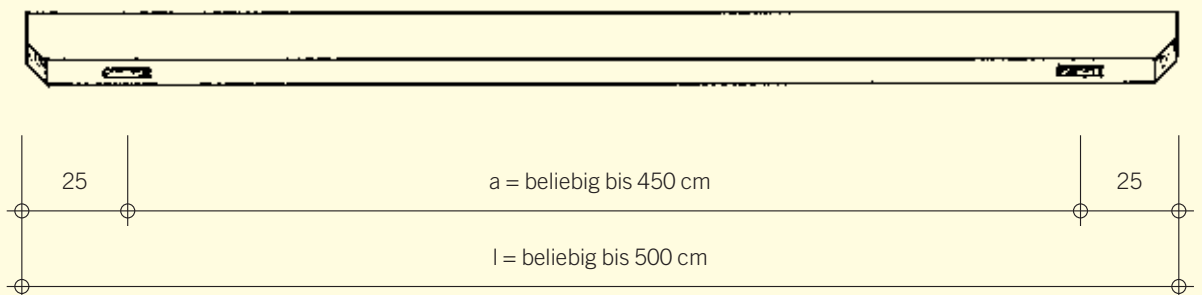

Falls die Sattelbalken länger als 5 m benötigt werden, können diese auf Mitte Säule gestoßen werden.



## Obere Balken (Reiter)

Aus Vorratskanthölzern 3 m, 4 m oder 5 m auf Maß geschnitten, Kanten gefast. Verschnitt wird berechnet.

Stärke cm	€ pro lfm. o. MwSt.	€ pro lfm. m. MwSt.
7,5 x 11,5	14,20	16,90

Aufpreis: Auflagefläche eingekerbt  
(nicht unbedingt erforderlich)  
pro Kerbe

6,15	7,32
------	------

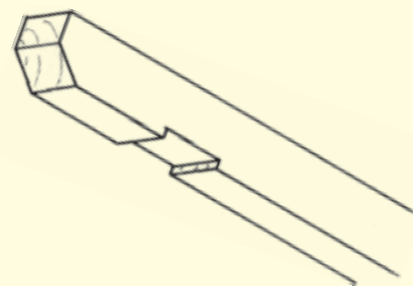

## Sattelbalken

Aus Vorratskanthölzern 3 m, 4 m oder 5 m auf Maß geschnitten, Kanten gefast. Verschnitt wird berechnet.

Stärke cm	€ pro lfm. o. MwSt.	€ pro lfm. m. MwSt.
9,5 x 9,5	14,20	16,90
11,5 x 13,5	21,85	26,00

Aufpreis:  
Loch nach Angabe gestemmt  
pro Loch

5,70	6,78
------	------

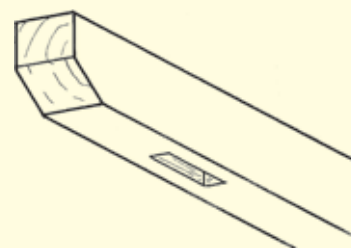

## Säulen

Aus Vorratskanthölzern 3 m, 4 m oder 5 m auf Maß geschnitten. Verschnitt wird berechnet.

Stärke cm	€ pro lfm. o. MwSt.	€ pro lfm. m. MwSt.
9,5 x 9,5	13,45	16,01
11,5 x 11,5	19,20	22,85

Aufpreis:  
Zapfen angeschnitten pro Zapfen

10,55	12,55
-------	-------

Eisenschuhe siehe Seite 36.



## Schatthölzer

Nach Zeichnung abgelängt und in der Mitte nach Sattelbalkenbreite 9,5 oder 11,5 cm ausgekerbt.

Stärke cm	Länge cm	€ pro Stück o. MwSt.	€ pro Stück m. MwSt.
5,5 x 9,5	55	12,30	14,64

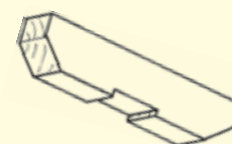

**Pergolen aus Lärchenholz, nicht imprägniert: 20% Aufpreis.  
Rundholzpergolen auf Anfrage.**

# Hochbeete und Komposteinfassungen

aus vorgefertigten Teilen leicht zusammenzubauen. Auf Wunsch fertig zusammengebaut.

Hochbeete bieten bei Bepflanzung, Pflege und Ernte viele Vorteile. So schafft die schichtweise Befüllung einen fruchtbaren Boden und sichert die langanhaltende Nährstoffversorgung der Pflanzen. Die schnellere Erwärmung im Frühjahr sorgt für gute Erträge. Hochbeete sind zudem relativ Schneekensicher und erleichtern die Bearbeitung.

Durch die eigene Produktion der Hochbeete in unserer Schreinerei sind auch Sondermaße und Sonderanfertigungen möglich.

Nr. 85.0

## Hochbeet Nr. 85.0 aus Vierkantbohlen

in österreichischer Gebirglärche, Bohlen 35 x 153 mm, Steher 95 x 95 mm gehobelt, Kanten gefast, fertig zugeschnitten, gebohrt und vorbereitet zur einfachen bauseitigen Selbstmontage oder fertig zusammengebaut (siehe Spalte Montage).

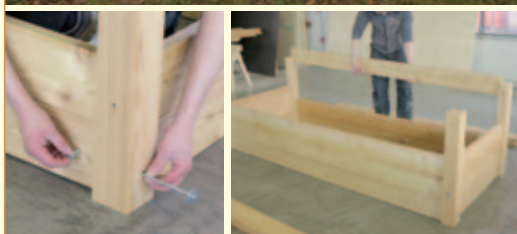

Außenmaß in cm Breite/Länge/Höhe	Bausatz zum Selbstaufbau		Montage	
	€ St. o. MwSt.	€ St. m. MwSt.	€ o. MwSt.	€ m. MwSt.
80 x 150 x 80	340,00	404,60	55,00	65,45
100 x 200 x 80	395,00	470,05	66,00	78,54
100 x 250 x 80	440,00	523,60	71,00	84,49
100 x 300 x 80	485,00	577,15	76,00	90,44
125 x 200 x 80	415,00	493,85	71,00	84,49
125 x 250 x 80	460,00	547,40	76,00	90,44
125 x 300 x 80	495,00	589,05	87,00	103,53

Andere Größen möglich.

Durch ein einfaches Stecksystem und der Aufbauanleitung ist der Aufbau des Hochbeetes Nr. 85.0 leicht und schnell zu bewältigen. Sämtliche Hölzer sind genau vorgebohrt und vorbereitet. Für den Aufbau werden nur ein 13 mm Gabelschlüssel sowie ein Akkuschrauber benötigt. Der Aufbau vor Ort ist zu empfehlen, da lediglich die leichten Einzelteile zum Aufbauort getragen werden müssen.

Nr. 85.1

## Hochbeet Nr. 85.1 aus Vierkantbohlen

- in Fichte grün kesseldruckimprägniert: Bohlen 37 mm stark und 195 mm breit
- oder in Lärche natur: Bohlen 35 mm stark und 153 mm breit.

Zu 4 Teilen vormontiert.



Außenmaß in cm Breite/Länge/Höhe	Fichte grün imprägniert		Lärche natur	
	€ St. o. MwSt.	€ St. m. MwSt.	€ St. o. MwSt.	€ St. m. MwSt.
80 x 150 x 77	370,00	440,30	395,00	470,05
100 x 200 x 77	430,00	511,70	455,00	541,45
100 x 250 x 77	455,00	541,45	495,00	589,05
100 x 300 x 77	510,00	606,90	540,00	642,60
125 x 200 x 77	440,00	523,60	475,00	565,25
125 x 250 x 77	475,00	565,25	515,00	612,85
125 x 300 x 77	510,00	606,90	555,00	660,45

Andere Größen möglich.

Nr. 85.2

## Hochbeet aus Kanthölzern

Fichte grün imprägniert, 75 x 115 mm, Lärche natur, 73 x 113 mm, Ecken überplattet, mit Bohrung. Die Hölzer müssen nur übereinander gelegt werden und durchgehende Gewindestangen eingebracht werden.



Außenmaß in cm Breite/Länge/Höhe	Fichte grün imprägniert		Lärche natur	
	€ St. o. MwSt.	€ St. m. MwSt.	€ St. o. MwSt.	€ St. m. MwSt.
80 x 150 x 80	450,00	535,50	510,00	606,90
100 x 200 x 80	545,00	648,55	625,00	743,75
100 x 250 x 80	615,00	731,85	705,00	838,95
125 x 200 x 80	585,00	696,15	665,00	791,35
125 x 250 x 80	650,00	773,50	750,00	892,50
125 x 300 x 80	725,00	862,75	830,00	987,70

Andere Größen möglich.



## Hochbeet aus Halbrundhölzern

- in Fichte grün kesseldruckimprägniert 9,5 cm Ø
- oder in Lärche natur 9,5 cm Ø

Zu 4 Teilen vormontiert.

Außenmaß in cm Breite/Länge/Höhe	Fichte grün imprägniert		Lärche natur	
	€ St. o. MwSt.	€ St. m. MwSt.	€ St. o. MwSt.	€ St. m. MwSt.
80 x 150 x 76	390,00	464,10	450,00	535,50
100 x 200 x 76	430,00	511,70	510,00	606,90
100 x 250 x 76	465,00	553,35	555,00	660,45
125 x 200 x 76	445,00	529,55	535,00	636,65
125 x 250 x 76	480,00	571,20	575,00	684,25
125 x 300 x 76	510,00	606,90	625,00	743,75

Andere Größen möglich.



Dach wurde vom Gartenbesitzer selbst gebaut.

## Frühbeetaufsatz

aus vorgebohrten und vorgefertigten Holzteilen in österreichischer Gebirgslärche sowie einfach zu öffnenden Scheiben zur Bewirtschaftung des Beetes. Bestehend aus Einzelteilen zur Selbstmontage. Den Aufpreis für die fertige Vormontage des Aufsatzes finden Sie in der Spalte Montage.

Außenmaß in cm Breite/Länge/Holz	Bausatz zum Selbstaufbau		Montage	
	€ St. o. MwSt.	€ St. m. MwSt.	€ o. MwSt.	€ m. MwSt.
80 x 150	245,00	291,55	44,00	52,36
100 x 200	305,00	362,95	44,00	52,36
100 x 250	345,00	410,55	49,00	58,31
100 x 300	385,00	458,15	60,00	71,40
125 x 200	330,00	392,70	49,00	58,31
125 x 250	375,00	446,25	60,00	71,40
125 x 300	420,00	499,80	66,00	78,54

Andere Größen möglich.

Soll der Aufsatz auf einem Hochbeet montiert werden, welches nicht von uns stammt, bitten wir um ein Foto und genaue Maße des vorhandenen Hochbeetes.



## Noppenfolie

Durch die Anbringung einer Noppenfolie schützen Sie das Holz vom feuchten Erdreich und verlängern dadurch die Haltbarkeit des Hochbeetes.

Höhe in cm	€ pro lfm o. MwSt.	€ pro lfm m. MwSt.
75	3,95	4,70

## Komposteingassungen

Fichte 80 mm Ø aus Stangenholz zylindrisch gefräst, grün kesseldruckimprägniert. Bestehend aus 24 Halbhölzern und 4 Rundhölzern mit Passnuten. Leicht aufeinander zu fügen und umzubauen. Höhe ca. 85 cm, kann beliebig aufgestockt werden.

Größe cm	Fichte grün imprägniert	
	€ St. o. MwSt.	€ St. m. MwSt.
100 x 100	111,00	132,09
125 x 125	133,00	158,27
150 x 150	156,00	185,64
100 x 150	133,00	158,27

Andere Größen möglich.

Ausführung in Lärche natur auf Anfrage.



# Pflanzkästen

aus Fichtenholz, grün kesseldruckimprägniert

Nr. 88

## Pflanzkasten

aus gefrästen Fichtenstangenhalbhölzern, Ø 80 mm, Boden aus 23 mm Brettern, grün kesseldruckimprägniert.



Länge/Breite/Höhe cm	€ pro Stück o. MwSt.	€ pro Stück m. MwSt.
60 x 60 x 45	145,00	172,55
100 x 60 x 45	190,00	226,10
90 x 90 x 45	195,00	232,05

Nr. 89

## Pflanzkasten

aus gefrästen Fichtenstangenhalbhölzern, Ø 80 mm, grün kesseldruckimprägniert.



Länge/Breite/Höhe cm	€ pro Stück o. MwSt.	€ pro Stück m. MwSt.
70 x 40 x 30	120,00	142,80
100 x 40 x 30	135,00	160,65
130 x 40 x 30	155,00	184,45
170 x 40 x 30	180,00	214,20

Nr. 90



## Pflanzkasten

gut geeignet für Dorf- und Stadtplätze, auch als Sitzgelegenheit. Aus Rundhölzern 250 mm Ø, 210 mm Ø oder 160 mm Ø. Boden aus Brettern 23 mm stark. In Fichte grün oder braun kesseldruckimprägniert.

Größe Ø cm	25 cm Holzstärke Höhe ca. 50 cm		21 cm Holzstärke Höhe ca. 43 cm		16 cm Holzstärke Höhe ca. 37 cm	
	€ o. MwSt.	€ m. MwSt.	€ o. MwSt.	€ m. MwSt.	€ o. MwSt.	€ m. MwSt.
140	504,00	599,76	410,00	487,90	298,00	354,62
170	606,00	721,14	482,00	573,58	350,00	416,50
200	705,00	838,95	559,00	665,21	400,00	476,00
230	797,00	948,43	631,00	750,89	453,00	539,07

Nr. 91



## Pflanzkasten

aus Kanthölzern 180 x 240 mm, gehobelt und Kanten gefast, Boden aus 23 mm Brettern, Fichte grün oder braun kesseldruckimprägniert.

Größe Ø cm	Höhe cm	€ pro Stück o. MwSt.	€ pro Stück m. MwSt.
170	x 48	669,00	796,11
200	x 48	747,00	888,93
230	x 48	930,00	1.106,70



## Pflanzkasten

Nr. 92

aus Kanthölzern 36 x 50 mm, gehobelt und Kanten gefast, Boden aus 23 mm Brettern, Fichte grün kesseldruckimprägniert.

Größe Ø cm	Höhe cm	€ pro Stück o. MwSt.	€ pro Stück m. MwSt.
60 x 30		150,00	178,50
Aus Kanthölzern 55 x 55 mm			
90 x 40		235,00	279,65



## Pflanzkasten

Nr. 93

aus Kanthölzern 75 x 75 mm, gehobelt und Kanten gefast, Boden aus 23 mm Brettern, Fichte grün kesseldruckimprägniert.

Länge/Breite/Höhe cm	€ pro Stück o. MwSt.	€ pro Stück m. MwSt.
120 x 60 x 48	280,00	333,20
150 x 60 x 48	320,00	380,80

Als Raumteiler mit Spaliergitter siehe Seite 42.



## Pflanzkasten

Nr. 94

aus Kanthölzern 55 x 55 mm, gehobelt und Kanten gefast, Boden aus 23 mm Brettern, Fichte grün kesseldruckimprägniert.

Länge/Breite/Höhe cm	€ pro Stück o. MwSt.	€ pro Stück m. MwSt.
80 x 50 x 40	229,00	272,51
100 x 50 x 40	235,00	279,65



## Geranienkasten

Nr. 95

aus Brettern 23 mm und 30 mm stark, gehobelt, Fichte grün kesseldruckimprägniert.

Länge/Breite/Höhe cm	€ pro Stück o. MwSt.	€ pro Stück m. MwSt.
80 x 19 x 16	42,00	49,98
100 x 19 x 16	48,00	57,12
120 x 19 x 16	50,00	59,50



## Hibiskuskasten

Nr. 96

Fichte grün kesseldruckimprägniert.

Größe cm	€ pro Stück o. MwSt.	€ pro Stück m. MwSt.
40 x 39 x 39	125,00	148,75



Pflanzkästen aus Lärchenholz, nicht imprägniert: 20% Aufpreis

## Nr. 97



### Gartengarnitur

Stabile Sitzgruppe aus schwerem Stammholz, über viele Jahre im Freien haltbar. Tischgestell aus Halbstammholz, durchgehend verschraubt, Tischplatte aus 100 mm Bohlen, grün kesseldruckimprägniert.

#### Nr. 97.1 Gartentisch

Länge/Breite/Höhe cm	€ pro Stück o. MwSt.	€ pro Stück m. MwSt.
170 x 73 x 75	890,00	1.059,10
200 x 73 x 75	928,00	1.104,32

#### Nr. 97.2 Gartenbank mit Lehne

200 x 40 x 45	755,00	898,45
---------------	--------	--------

#### Nr. 97.3 Gartenbank ohne Lehne

200 x 40 x 45	530,00	630,70
---------------	--------	--------

#### Nr. 97.4 Gartenhocker

ca. 35 x 45	95,50	113,65
-------------	-------	--------

## Nr. 98



### Garten- und Terrassengarnitur

Stabile Sitzgruppe aus schweren Bohlen mit runden Füßen und Gestellen, Fichte grün kesseldruckimprägniert oder natur.

#### Nr. 98.1 Tisch

Länge/Breite/Höhe cm	€ pro Stück o. MwSt.	€ pro Stück m. MwSt.
170 x 73 x 75	740,00	880,60
200 x 73 x 75	770,00	916,30
250 x 73 x 75	830,00	987,70

#### Nr. 98.2 Bank mit Lehne

170 x 40 x 45	485,00	577,15
200 x 40 x 45	505,00	600,95
250 x 40 x 45	540,00	642,60

#### Nr. 98.3 Bank ohne Lehne

170 x 40 x 45	350,00	416,50
200 x 40 x 45	370,00	440,30
250 x 40 x 45	395,00	470,05

Andere Längen auf Anfrage.

## Nr. 99



### Hausbank

Formschöne Hausbank aus Fichtenholz, grün kesseldruckimprägniert.

Länge cm	€ pro Stück o. MwSt.	€ pro Stück m. MwSt.
170	540,00	642,60
200	570,00	678,30
250	610,00	725,90



Nr. 100

**Sitzgruppe** aus weitgehend astfreiem, österreichischem Berglärchenholz in hochwertiger Schreinerqualität gefertigt.

## Nr. 100.1 Tisch

Länge/Breite/Höhe cm	Lärche natur	
	€ St. o. MwSt.	€ St. m. MwSt.
200 x 80 x 75	785,00	934,15
225 x 80 x 75	815,00	969,85
250 x 80 x 75	850,00	1.011,50



Andere Größen möglich.  
Fichte kesseldruckimprägniert auf Anfrage.

## Nr. 100.2 Bank mit Lehne

Länge/Breite/Höhe cm	Lärche natur	
	€ St. o. MwSt.	€ St. m. MwSt.
200 x 55 x 88	640,00	761,60
225 x 55 x 88	665,00	791,35
250 x 55 x 88	695,00	827,05

Nr. 101a

**Sitzgruppe** aus feijnährigem, astfreiem Lärchenholz in hochwertiger Schreinerqualität gefertigt. Sollte geölt werden.

## Nr. 101.1 Tisch

Länge/Breite/Höhe (cm)	€ pro Stück o. MwSt.	€ pro Stück m. MwSt.
163 x 77 x 25	480,00	571,20

## Nr. 101.2 Bank mit Armlehne

Länge/Breite/Höhe (cm)	€ pro Stück o. MwSt.	€ pro Stück m. MwSt.
159 x 60 x 91	450,00	535,50

## Nr. 101.3 Bank ohne Armlehne

Länge/Breite/Höhe (cm)	€ pro Stück o. MwSt.	€ pro Stück m. MwSt.
159 x 60 x 91	435,00	517,65



Nr. 101b

**Sitzgruppe** aus feijnährigem, astfreiem Lärchenholz in hochwertiger Schreinerqualität gefertigt. Sollte geölt werden.

## Nr. 101.4 Tisch

Länge/Breite/Höhe (cm)	€ pro Stück o. MwSt.	€ pro Stück m. MwSt.
185 x 83 x 75	495,00	589,05

## Nr. 101.5 Bank mit Armlehne

Länge/Breite/Höhe (cm)	€ pro Stück o. MwSt.	€ pro Stück m. MwSt.
202 x 56 x 92	480,00	571,20

## Nr. 101.6 Bank ohne Armlehne

Länge/Breite/Höhe (cm)	€ pro Stück o. MwSt.	€ pro Stück m. MwSt.
220 x 52 x 92	483,00	574,77



## Baumbank mit Lehne

Nr. 102

aus feijnährigem Berglärchenholz oder Fichtenholz, kesseldruckimprägniert, stabile Ausführung.

€ pro Stück	Fichte grün imprägniert		Lärche natur	
	o. MwSt.	m. MwSt.	o. MwSt.	m. MwSt.
Innendurchmesser ca. 80 cm Ø				
Außendurchmesser ca. 185 cm Ø	1.120,00	1.332,80	1.190,00	1.416,10
Höhe 80 cm				

Andere Durchmesser und Bänke ohne Lehne auf Anfrage.



# Sandkästen

aus Fichtenholz mit chromfreien, umweltverträglichen Imprägniersalzen kesseldruckimprägniert oder österreichischer Gebirglärche.

Nr. 103



## Sandkasten

aus gefrästen Fichtenstangenhalbhölzern, Ø 85 mm, mit 2 massiven Sitzbohlen, grün kesseldruckimprägniert oder Lärche natur. Zu 4 Teilen vormontiert.

Länge/Breite/Höhe cm	Fichte imprägniert		Lärche natur	
	€ pro Stück o. MwSt.	€ pro Stück m. MwSt.	€ pro Stück o. MwSt.	€ pro Stück m. MwSt.
150 x 150 x 32	280,00	333,20	340,00	404,60
200 x 200 x 32	320,00	380,80	390,00	464,10

## Schutzdeckel, zweiteilig

für Größe cm	Fichte imprägniert		Lärche natur	
	€ pro Stück o. MwSt.	€ pro Stück m. MwSt.	€ pro Stück o. MwSt.	€ pro Stück m. MwSt.
150 x 150	49,00	58,31	62,00	73,78
200 x 200	75,00	89,25	95,00	113,05

Nr. 104



## Sandkasten

aus gefrästen Fichtenstangenrundhölzern mit überplattetem Eckverbund, Ø 110 mm, 4 x durchgehend verschraubt, mit 2 massiven Sitzbohlen, grün kesseldruckimprägniert oder Lärche natur. Einzelteile zum Selbstaufbau.

Länge/Breite/Höhe cm	Fichte imprägniert		Lärche natur	
	€ pro Stück o. MwSt.	€ pro Stück m. MwSt.	€ pro Stück o. MwSt.	€ pro Stück m. MwSt.
150 x 150 x 37	267,00	317,73	333,00	396,27
200 x 200 x 37	346,00	411,74	432,00	514,08
250 x 250 x 37	443,00	527,17	553,00	658,07
300 x 300 x 37	545,00	648,55	683,00	812,77
350 x 350 x 37	654,00	778,26	820,00	975,80

Nr. 105



## Sandkasten

aus gefrästen Fichtenstangenrundhölzern, Durchmesser 160 mm, 210 mm oder 250 mm. Zweilagig übereinander verarbeitet, mit Nut und Feder. Oberes Rundholz zum Sitzen abgeflacht. Ecken mit Schwalbenschwanzzapfen verbunden. Grün kesseldruckimprägniert. Einzelteile zum Selbstaufbau.

Größe cm	Holzstärke 160 mm Ø Höhe ca. 25 cm		Holzstärke 210 mm Ø Höhe ca. 31 cm		Holzstärke 250 mm Ø Höhe ca. 36 cm	
	€ o. MwSt.	€ m. MwSt.	€ o. MwSt.	€ m. MwSt.	€ o. MwSt.	€ m. MwSt.
200 x 200	348,00	414,12	507,00	603,33	668,00	794,92
200 x 300	410,00	487,90	608,00	723,52	810,00	963,90
200 x 400	470,00	559,30	714,00	849,66	952,00	1.132,88
250 x 250	410,00	487,90	609,00	724,71	810,00	963,90
250 x 300	444,00	528,36	662,00	787,78	883,00	1.050,77
250 x 400	510,00	606,90	769,00	915,11	1.025,00	1.219,75
300 x 300	470,00	559,30	714,00	849,66	953,00	1.134,07
300 x 400	540,00	642,60	820,00	975,80	1.100,00	1.309,00
300 x 500	608,00	723,52	926,00	1.101,94	1.238,00	1.473,22
400 x 500	640,00	761,60	1.040,00	1.237,60	1.390,00	1.654,10
500 x 500	895,00	1.065,05	1.390,00	1.654,10	1.890,00	2.249,10

Sandkasten dreilagig nach Kundenwunsch

Andere Größen auf Anfrage.



## Sandkasten

aus Kanthölzern 9,5 x 9,5 cm, 2 Lagen übereinander, an den Ecken überplattet, mit Sitzbrettern 37 x 195 mm. Einzelteile zum Selbstaufbau.

Größe cm	Höhe cm	Fichte imprägniert		Lärche natur	
		€ o. MwSt.	€ m. MwSt.	€ o. MwSt.	€ m. MwSt.
125 x 125	23	215,00	255,85	240,00	285,60
150 x 150	23	265,00	315,35	295,00	351,05
150 x 200	23	290,00	345,10	345,00	410,55
200 x 200	23	320,00	380,80	385,00	458,15
200 x 250	23	355,00	422,45	410,00	487,90
250 x 250	23	385,00	458,15	470,00	559,30
200 x 300	23	385,00	458,15	470,00	559,30



## Sandkasten-Abdeckgitter

Abdeckgitter auf Rundholz befestigt, zum Aufrollen, nicht wasserdicht

Größe cm	Stück € o. MwSt.	Stück € m. MwSt.
200 x 200	105,00	124,95
250 x 250	145,00	172,55

Maß- anfertigung	m <sup>2</sup> € o. MwSt.	m <sup>2</sup> € m. MwSt.

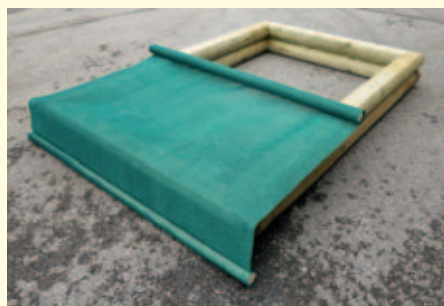

Maximalbreite bis 4,10 m



Sandkasten aus Rundholzpalisaden siehe Seite 58/59



Sandkasten aus Kantholzpalisaden siehe Seite 59



Vogelnest und Schaukel



Turmkombination



## Holzspielgeräte

werden in unserer eigenen Schreinerei und Zimmerei in hochwertiger Ausführung nach DIN EN 1176 gefertigt.

Sämtliche Spielgeräte werden aus heimischen Fichten- und Lärchenhölzern sowie aus Robinie gefertigt. Neben den nachfolgend abgebildeten Spielgeräten fertigen wir Spielgeräte und Türme in verschiedenen Ausführungen nach Kundenwunsch.

### Nr. 108



### Schaukel

aus Rundhölzern Ø 130 mm, bestehend aus:  
4 Schaukelstützen, 1 oberes Rundholz 4,00 – 5,00 m lang sowie mit sämtlichen Befestigungsmaterial und 2 Paar Schaukellager Nr. 111.1 (alle Löcher vorgebohrt, nicht vormontiert, ohne Schaukelsitz/Kletterseil)

Bausatz, mit Schaukelstützen direkt zum Einbetonieren (ohne Halbschalenspfostenschuhe)	€ pro Stück o. MwSt.	€ pro Stück m. MwSt.
Fichte grün kesseldruckimprägniert	495,00	589,05
Lärche kernfrei natur	685,00	815,15

Bausatz, mit 4 Paar aufmontierten Halbschalenspfostenschuhe zum Einbetonieren	€ pro Stück o. MwSt.	€ pro Stück m. MwSt.
Fichte grün kesseldruckimprägniert	895,00	1.065,05
Lärche kernfrei natur	1.085,00	1.291,15

### Nr. 108.1



### Robinienschaukel

aus gewachsenen, entsplinteten und geschliffenen Robinienrundhölzern Ø 120 – 180 mm, bestehend aus:  
4 Schaukelstützen 4,00 m lang, 1 oberes Rundholz 4,00 – 5,00 m lang sowie mit sämtlichen Befestigungsmaterial und Schaukellager Nr. 111.1 (alle Löcher vorgebohrt, nicht vormontiert, ohne Schaukelsitz/Kletterseil)

Bausatz, mit Schaukelstützen direkt zum Einbetonieren (ohne Halbschalenspfostenschuhe)	€ pro Stück o. MwSt.	€ pro Stück m. MwSt.
Robinie	965,00	1.148,35

### Nr. 109



### Schaukel-Kletter-Kombination

aus Rundhölzern Ø 130 mm, bestehend aus:  
2 Schaukelstützen, 2 Kletterelemente bestehend aus je 2 Schaukelstützen abgeflacht mit jeweils 7 halbrunden Klettersprossen Ø 85 mm, 1 oberes Rundholz 5,00 m lang sowie 2 Paar Schaukellager Nr. 111.1 sowie mit sämtlichen Befestigungsmaterial (alle Löcher vorgebohrt, Kletterelemente vormontiert, Rest nicht vormontiert, ohne Schaukelsitz/Turnringe).

Bausatz, mit Schaukelstützen direkt zum Einbetonieren	€ pro Stück o. MwSt.	€ pro Stück m. MwSt.
Fichte grün, kesseldruckimprägniert	815,00	969,85
Lärche kernfrei natur	1.050,00	1.249,50

Bausatz, mit 4 Paar aufmontierten Halbschalenspfostenschuhe zum Einbetonieren	€ pro Stück o. MwSt.	€ pro Stück m. MwSt.
Fichte grün, kesseldruckimprägniert	1.415,00	1.683,85
Lärche kernfrei natur	1.650,00	1.963,50

Es sind unsere Aufbau- sowie Wartungsanleitungen zu beachten.



## Vogelnestschaukel

bestehend aus:

4 Schaukelstützen Ø 160 mm, 1 oberes Rundholz Ø 180 mm, 3,50 m lang, Vogelnestschaukel mit Zwei-Punkt-Aufhängung Ø 120 cm, 1 Paar Schaukellager, sowie sämtliches Befestigungsmaterial (alle Löcher vorgebohrt, nicht vormontiert)

Bausatz, mit Schaukelstützen direkt zum Einbetonieren (ohne Halbschalenpfostenschuhe)	€ pro Stück o. MwSt.	€ pro Stück m. MwSt.
Fichte grün, kesseldruckimprägniert	1.990,00	2.368,10
Lärche, natur	2.080,00	2.475,20
Robinie, entsplittete und geschliffe Rundhölzer Ø 180 – 220 mm	2.630,00	3.129,70

Bausatz, mit 4 Paar aufmontierten Halbschalenpfostenschuhen zum Einbetonieren	€ pro Stück o. MwSt.	€ pro Stück m. MwSt.
Fichte grün, kesseldruckimprägniert	2.440,00	2.903,60
Lärche, natur	2.530,00	3.010,70



Nr. 110

## Schaukel-Zubehör

### 111.1 Schaukellager kunststoffgelagert

€ pro Paar o. MwSt.	€ pro Paar m. MwSt.
53,35	63,49



### 111.2 Sicherheits-Schaukelsitz mit Ketten, verzinkt

€ pro Stück o. MwSt.	€ pro Stück m. MwSt.
110,00	130,90



### 111.3 Schaukelsitz mit Seilen

€ pro Stück o. MwSt.	€ pro Stück m. MwSt.
78,00	92,82



### 111.4 Turnringe

€ pro Paar o. MwSt.	€ pro Paar m. MwSt.
36,40	43,32



### 111.5 Kletterseil

€ pro Stück o. MwSt.	€ pro Stück m. MwSt.
70,00	83,30



### 111.6 Vogelnest mit Zwei-Punkt-Aufhängung Ø 120 cm, incl. Schaukellager

€ pro Stück o. MwSt.	€ pro Stück m. MwSt.
1.326,00	1.577,94



Vogelnest

Nr. 111

## Wippe

aus Rundhölzern 180 mm Ø (Artikel Nr. 67 bzw. 68), bestehend aus: 1 Rundholz 5 m lang, 2 Pfosten 1,50 m lang, verzinktes Stahlager und verzinkte Bügelgriffe

	€ pro Stück o. MwSt.	€ pro Stück m. MwSt.
Fichte kesseldruckimprägniert	960,00	1.142,40
Lärche natur	1.060,00	1.261,40



Nr. 112

## Federspielgeräte – Dackel oder Pony

Stabile Feder, wasserfester Sperrholzaufbau mit wetterfester Lackierung

	€ pro Stück o. MwSt.	€ pro Stück m. MwSt.
	695,00	827,05

Weitere Federspielgeräte auf Anfrage.

Gerne senden wir Ihnen unseren Einzelprospekt zu!

Es sind unsere Aufbau- sowie Wartungsanleitungen zu beachten.



Nr. 113



Nr. 114



## Kletterkombination

aus Lärchenrundstehern kernfrei 130 mm Ø, 3 m lang, Lärchenquerrundhölzern 75 mm Ø, grün kesseldruckimprägniert oder natur, 1 Herkulesseil mit Stahleinlage sowie 2 Stahlrohre.

Breite/Tiefe/Höhe cm	€ pro Stück o. MwSt.	€ pro Stück m. MwSt.
330/120/230		
Lärche natur	2.010,00	2.391,90

Nr. 115



## Turm

Stabile Rahmenkonstruktion mit 2 Böden, durch Klettersprossen zu erreichen, Wände zum Teil mit Halbhölzern verkleidet.

Länge/Breite/Höhe cm	€ pro Stück o. MwSt.	€ pro Stück m. MwSt.
120 x 120 x 230		
Fichte kesseldruckimprägniert	975,00	1.160,25
Lärche natur	1.218,00	1.449,42

## Rutsche

Stabile Plastikrutsche

Länge cm	Podesthöhe cm	€ pro Stück o. MwSt.	€ pro Stück m. MwSt.
290	140	730,00	868,70

Nr. 116



## Spielhaus

Stabile Säulen-Rahmenkonstruktion aus steirischer Gebirglärche mit angebauter Schaukel, Leiter und stabiler Plastikrutsche. Säulen 115 x 115 mm montiert auf stabile Eisschuh zum Einbetonieren. Rahmen Kanthölzern 73 x 115 mm / 40 x 75 mm sowie Bodenbohlen 35 x 115, Bedachung aus Karosseriebauplatten 19 mm, Wand und Geländer Bohlen 25 x 100 mm und 25 x 153 mm. Schaukel aus Rundhölzern Ø 130 mm mit oberen Rundholz 3,50 m lang, 2 Schaukelstützen mit vormontierten Halbschalnpfostenschuhe zum Einbetonieren, 1 Paar Schaukellager kunststoffgelagert Nr. 111.1, 1 Stk. Sicherheits-Schaukelsitz Nr. 111.2 sowie sämtlichen Befestigungsmaterial.

Länge/Breite/Höhe cm	€ pro Stück o. MwSt.	€ pro Stück m. MwSt.
215 x 205 x 315/345		
<b>steirische Gebirglärche</b>		
Podesthöhe 140 cm	5865,00	6979,35
Podesthöhe 170 cm	6115,00	7276,85
<b>Fichte-Tanne kesseldruckimprägniert</b>		
Podesthöhe 140 cm	5615,00	6681,85
Podesthöhe 170 cm	5865,00	6979,35

Es sind unsere Aufbau- sowie Wartungsanleitungen zu beachten.

**Weitere Spielgeräte auf Anfrage.**



# PERR Blockhäuser



Egal, ob es sich um ein Wohnhaus, Ferienhaus, Gartenhaus, oder einen Zweckbau handelt – all unsere Häuser entwerfen und fertigen wir in unserem Familienbetrieb maßgeschneidert nach Ihren Vorstellungen und Wünschen.

Unsere langjährige Erfahrung, ständige technische Weiterentwicklung, die Produktion auf modernsten Maschinen und solide Handwerksarbeit garantieren höchstmögliche Qualität.

Als etablierter Hersteller maschinell gefertigter Rundstamm- und Vierkantblockhäuser bieten wir Ihnen eine große Auswahl verschiedener Querschnitte und Balkendimensionen an. Je nach Zweck und Nutzung des gewünschten Gebäudes kann die passende Wandstärke gewählt werden.

Informieren Sie sich unter [www.perr-blockhaus.de](http://www.perr-blockhaus.de) und fordern Sie unsere ausführlichen Informationen an.

# PERR Holzzäune

Zaun- und Pfahlfabrikation  
Blockhausbau  
Kesseldruckimprägnierwerk

## Holzbau Perr GmbH

Söllhubener Straße 31  
83083 Riedering bei Rosenheim  
Tel. 08036-907990 · Fax 08036-2119  
E-Mail: [info@perr-holzzaun.de](mailto:info@perr-holzzaun.de)  
Internet: [www.perr-holzzaun.de](http://www.perr-holzzaun.de)  
oder [www.perr-blockhaus.de](http://www.perr-blockhaus.de)

Geschäftszeiten:

Mo. – Do. 7.00 – 12.00, 13.00 – 17.00 Uhr  
Fr. 7.00 – 12.00, 13.00 – 16.00 Uhr  
Sa. 8.00 – 12.00 Uhr

*Riedering liegt zwischen Rosenheim und Prien.  
Autobahn München – Salzburg, Ausfahrt Frasdorf  
oder Ausfahrt Rohrdorf.*

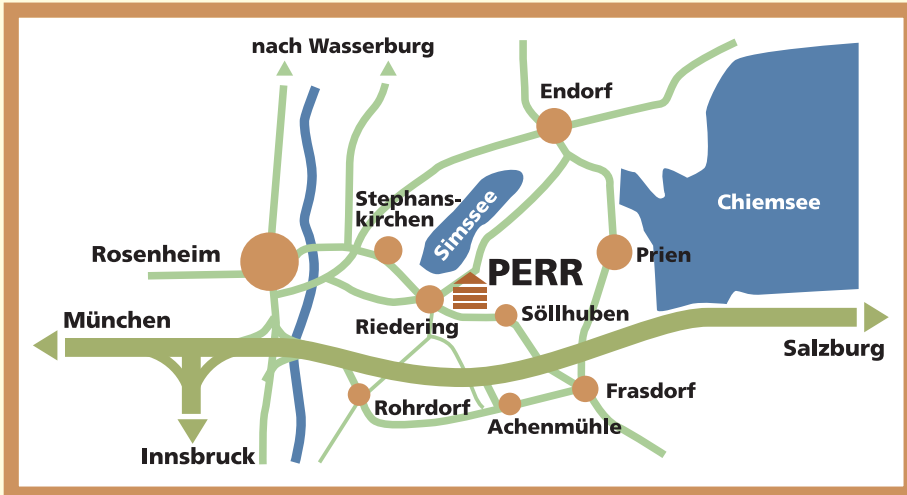

Wir wünschen Ihnen ein gutes Gelingen Ihrer Zaun- und Gartenanlage und stehen Ihnen bei eventuellen Rückfragen gerne mit fachmännischem Rat zur Seite.

Preise gelten ab Werk Riedering. Lieferung gegen Berechnung möglich.  
Bei Erhöhung der gesetzlichen Mehrwertsteuer wird der neue Mehrwertsteuersatz berechnet.  
Preisänderungen, technische Änderungen, Irrtum und Liefermöglichkeiten vorbehalten.